

БВ

BREXIT

Белорусский производитель
профессионального инструмента



2021/22

ООО "БРЕКЗИТ"

Белорусский производитель профессионального оборудования



О компании

ООО "БРЕКЗИТ" предлагает широкий спектр профессионального инструмента для монтажа систем отопления и водоснабжения: ручной инструмент и оборудование для прочистки, исследования и промывки трубопровода; установки и инструмент для алмазного сверления железобетона; насосы для испытания систем трубопровода.

С 2001 года наше оборудование помогает решать большой спектр задач строительным компаниям, жилищно-коммунальным хозяйствам, водоканалам, предприятиям газовых и нефтепроводов.

Мы поставили перед собой задачу, обеспечить широкий круг потребителей оборудованием и инструментом высокого качества по доступным ценам.

Путь решения этой задачи мы нашли в организации собственного производства в Республике Беларусь и тщательном отборе поставщиков комплектующих.

На нашем предприятии мы осуществляем 100% контроль над процессом производства

и способны обеспечить заявленный нами уровень качества.

Сервис и обслуживание после продажи

ООО "БРЕКЗИТ" сопровождает свою качественную продукцию консультациями, гарантийным и постгарантийным обслуживанием.

Производство

В качестве фундамента доверия потребителя компания "БРЕКЗИТ" видит качество изготавливаемой продукции. Основа нашего качества - многосторонняя система контроля, которая действует при анализе потребностей рынка, сопровождает оборудование при ее разработке и изготовлении. Дополнением данной концепции является анализ качества





продукции на рынке, что позволяет контролировать и следить за качеством на каждом уровне через который проходит

являются производственные компании в Германии, Испании, Франции, Китая и Румынии.



продукция компании. В области изготовления продукции мы предъявляем особенно высокие требования к комплектующим, используемым в производстве. Наши поставщики прошли отбор по нескольким критериям, что помогло выбрать наиболее качественный, надежный и оптимальный по стоимости продукт. На данный момент нашими поставщиками

Планы на развитие

Мы уже работаем над увеличением производственных масштабов и увеличением спектра нашего оборудования.

Мы ставим перед собой цель - удовлетворить клиента качеством, надежностью и ценой. Наш инструмент уже известен не только в Беларуси, но и в странах СНГ, что говорит об удовлетворении потребностей клиентов.



Наш YouTube-канал

Оглавление

1				Строительный инструмент и оборудование	5
2				Слесарно-монтажный инструмент	11
3				Трубогибы	16
4				Резьбонарезной инструмент	21
5				Инструмент и оборудование для монтажа металлопластиковых, медных, РЕХ труб	36
6				Приборы для испытания систем	38
7				Оборудование для промывки систем отопления и водоснабжения	44
8				Машины и инструмент для прочистки труб	60
9				Инструмент и оборудование для монтажа пластиковых труб	67
10				Муфты ремонтные	75

Алмазные сверлильные установки предназначены для сверления бетона (в том числе и армированного), природного и искусственного камня, кирпичной кладки и других строительных материалов.

Диапазон диаметров отверстий, которые можно просверлить с помощью алмазных установок, представленных в нашем каталоге, варьируется от 15 до 405 мм. Работы по алмазному сверлению можно вести как в вертикальной, так и в горизонтальной плоскости, некоторые модели используются для наклонного сверления (бурение под углом).

Наиболее популярными и высокопроизводительными являются сверлильные машины с электрическим двигателем.

Преимущества алмазных сверлильных установок

- Сверлят чистые и ровные отверстия, не требующие дополнительной обработки.
- В процессе сверления отсутствует вибрация, которая может разрушить целостность конструкции.
- Отличается низким уровнем шума.
- Обладает высокой производительностью.

Алмазные установки (оборудование для алмазного сверления / бурения) применяются при оснащении здания следующими системами:

Отопительными

- Отверстия для рукавов воздушного отопления, для труб стояков отопления.
- Отверстия в фундаменте для подключения к городским магистралям системы водоснабжения и отопления здания.
- При установке автоматических систем пожаротушения.

Сантехническими

- Отверстия для установки сантехприборов.
- Монтаж внутренних стояков для сливов дождевой воды с плоских крыш.
- Проемы и отверстия для трубной разводки.
- Отверстия, необходимые при установке душевых кабин и раковин.

Вентиляции и кондиционирования

- Проемы под горизонтальные воздуховоды в капитальных стенах, а так же в перекрытиях под вертикальные.
- Отдушины для системы естественной вентиляции.
- Отверстия для установки сплит-систем, для вентиляционных клапанов.
- Установка кондиционера (внешнего блока) в наружных стенах.

Лотков с кабелями слаботочных систем

- Прокладка систем автоматического пожаротушения.
- Прокладка систем охраны и скрытого видеонаблюдения.
- Прокладка систем управления централизованным кондиционированием.

Другие задачи

- Отверстия для крепления перил ограждений, лестничных маршов.
- Установка различного технологического оборудования.
- Монтаж декоративных конструкций внутри зданий.



Строительный инструмент и оборудование

1

Алмазная сверлильная установка B-DRIL 160N

Диапазон диаметров сверления составляет от 15 мм до 165 мм

ОБЛАСТЬ ПРИМЕНЕНИЯ

Алмазная сверлильная установка B-Dril 160N идеально подходит для использования в области сантехники и электрики, а также в строительстве, где предъявляются требования к низкому уровню вибрации и шума.

- Стационарное сверление армированного бетона с подачей воды
- Стационарное сверление кирпичной/каменной кладки без подачи воды
- Сверление на весу армированного бетона
- Сверление на весу кирпичной/каменной кладки без подачи воды

ПРЕИМУЩЕСТВА

- Имеет прочную сверлильную стойку из стали с зубчатой рейкой, обладает повышенной устойчивостью к кручению и прочим деформациям.
- Сверлильная стойка имеет быстроразъемное соединение с основанием.
- Конструкция каретки и сверлильной стойки разработана таким образом, чтобы исключить вибрацию и обеспечить точность сверления.
- Каретка служит для крепления сверлильного агрегата. Она передвигается по стойке вручную через пару: шестерня-зубчатая рейка, имеет регулируемые уголки из латуни, которые обеспечивают плавное скольжение и легкую подачу коронки.
- С помощью данной установки возможно сверление как в стационарном режиме (с креплением к стойке), так и без стойки на весу. Двигатель оснащен встроенным шлангом для подачи воды.
- Рукоятка привода легко переставляется для работы как с левой, так и с правой стороны стойки.
- Каретка с запорным винтом позволяет производить замену алмазной коронки и транспортировку установки с высокой степенью безопасности.
- Алмазная установка имеет стандартное крепление с резьбой сверлильных коронок 1 1/4".
- Для защиты оператора и возможности производить работы на необходимом удалении на длинном кабеле предусмотрен PRCD переключатель.
- Установка имеет надежную и износостойкую фрикционную муфту.
- Увеличение срока службы и снижение износа деталей двигателя обеспечивается автоматическим электронным блоком отключения.



ТЕХНИЧЕСКИЕ ХАРАКТЕРИСТИКИ

Артикул	Диаметр отверстия, мм	Номинальное напряжение, В	Установленная мощность, Вт	Кол-во скоростей	1 скорость, об/мин	2 скорость, об/мин	3 скорость, об/мин	Соединение для сверлильной коронки
1000161	15-165	220	2300	3	400 - 850	750 - 1650	1200 - 2650	UNC 1 1/4

ПРИНАДЛЕЖНОСТИ

Удлинитель к коронкам



Набор инструментов



Пробойник



Болт для быстрого крепления



Анкер забивной с резьбой



Алмазная сверлильная установка B-DRIL 255N, B-DRIL 355, B-DRIL 405

Диапазон диаметров сверления составляет от 15 мм до 405 мм

ОБЛАСТЬ ПРИМЕНЕНИЯ

Алмазная сверлильная установка B-Dril используется для сверления особо прочных материалов: бетона, железобетона разной степени армирования, кирпичной и каменной кладки, натурального или искусственного камня. Для бурения отверстий в ней применяются алмазные кольцевые коронки диаметром до 405 мм (не входят в комплект). Сверление осуществляется с подачей воды для охлаждения.



ТЕХНИЧЕСКИЕ ХАРАКТЕРИСТИКИ

Артикул	Размеры (Д×Ш×В), мм	Диаметр отверстия, мм	Номинальное напряжение, В	Макс.потребляемый ток, А	Установленная мощность, Вт	Частота вращения, об/мин	Вес, кг	Соединение для сверлильной коронки
1000256	230×420×1100	15-225	220	17	4350	530-830	24	UNC 1¼
1000355	240×480×1100	15-355	220	20	5180	300-600	35	UNC 1¼
1000405	195×350×1100	15-405	220	20	5180	280-550	37	UNC 1¼

ПРИНАДЛЕЖНОСТИ

Удлинитель к коронкам



Набор инструментов



Пробойник



Болт для быстрого крепления



Анкер забивной с резьбой



Строительный инструмент и оборудование

Принадлежности

Болт для быстрого крепления

Артикул: 0001120

Быстросъемный болт используется для крепления установки алмазного бурения.



Пробойник

Артикул: 0001122

Длина 150 мм



Анкер забивной с резьбой

Артикул: 0001121

Забивной анкер с внутренней резьбой и конусообразным клином предназначен для закрепления материалов и оборудования к бетону, естественному камню, кирпичу.



Обозначение	Резьба	Внешний диаметр, мм	Длина, мм	Глубина завинчивания, мм
12x50	M12	16	50	12 - 19

Набор инструментов

Артикул: 0001123

Набор инструментов для монтажа и крепления алмазной сверильной установки на бетоне, кирпичной кладке и прочих поверхностях.



Комплектация:
 ключ № 24 - 1 шт.;
 ключ № 36 - 1 шт.;
 ключ № 41 - 1 шт.;
 пробойник - 1 шт.;
 болт для быстрого крепления - 1 шт.;
 анкера - 5 шт.;
 сумка - 1 шт.

Электрический насос для подачи воды

Артикул: 0001110



Насос для экономичной подачи воды на установку алмазного сверления. Максимальная высота подъема 1,8м; Длина шланга 3 метра.

Удлинители к бурильным коронкам



Удлинители с резьбой 1.1/4" UNC позволяют увеличить глубину сверления

Артикул	Длина, мм
0001100	100
0001101	200
0001102	300
0001103	400
0001104	500

Ручное устройство для подачи воды

Артикул: 0001111

Насос для экономичной подачи воды на установку алмазного сверления, емкостью 10 л с пластмассовым корпусом



Устройство для подачи воды VD-35

Артикул: 0001115

Большой портативный бак объемом 35 литров со встроенным аккумуляторным насосом и большими транспортировочными колесами для подачи охлаждающей воды к корнесверильным машинам



Сегменты. Алмазные коронки для сухого сверления

Алмазные сегменты

ОБЛАСТЬ ПРИМЕНЕНИЯ

Алмазные сегменты для восстановления кольцевых сверл (коронки). Мы восстанавливаем (ремантируем) алмазные коронки любых производителей. Наши специалисты подберут алмазные сегменты, оптимально подходящие под ваше оборудование и материал, с которым ведется работа.



Сегменты SK2-E

Сегмент SK2-E-универсальный, предназначен для средне армированного бетона имеет большой ресурс. Средняя скорость реза. Большой ресурс.

- Средний ресурс, в метрах: 13,37
- Скорость реза, в см\минуту: 1,124
- Пройдет за, часы\минуты: 8,15

Сегменты 9FR-E

Сегмент 9FR-E - профессиональный, предназначен для высоко армированного бетона, мрамора, гранита. Быстрая скорость реза.

- Средний ресурс, в метрах: 10,4
- Скорость реза, в см\минуту: 1,381
- Пройдет за, часы\минуты: 12,33

ТЕХНИЧЕСКИЕ ХАРАКТЕРИСТИКИ

Артикул	Описание
1.60001	Сегмент алмазный SK-2E для сверл диаметром от 25-45 мм
1.60002	Сегмент алмазный SK-2E для сверл диаметром от 45-65 мм
1.60003	Сегмент алмазный SK-2E для сверл диаметром от 65-85 мм
1.60004	Сегмент алмазный SK-2E для сверл диаметром от 85-115 мм
1.60005	Сегмент алмазный SK-2E для сверл диаметром от 115-135 мм
1.60006	Сегмент алмазный SK-2E для сверл диаметром от 135-175 мм
1.60007	Сегмент алмазный SK-2E для сверл диаметром от 175-225 мм
1.60008	Сегмент алмазный SK-2E для сверл диаметром от 225-275 мм
1.60009	Сегмент алмазный SK-2E для сверл диаметром от 275-325 мм
1.60010	Сегмент алмазный SK-2E для сверл диаметром от 300 мм

ТЕХНИЧЕСКИЕ ХАРАКТЕРИСТИКИ

Артикул	Описание
1.60021	Сегмент алмазный 9FR-E для сверл диаметром от 25-45 мм
1.60022	Сегмент алмазный 9FR-E для сверл диаметром от 45-65 мм
1.60023	Сегмент алмазный 9FR-E для сверл диаметром от 65-85 мм
1.60024	Сегмент алмазный 9FR-E для сверл диаметром от 85-115 мм
1.60025	Сегмент алмазный 9FR-E для сверл диаметром от 115-135 мм
1.60026	Сегмент алмазный 9FR-E для сверл диаметром от 135-175 мм
1.60027	Сегмент алмазный 9FR-E для сверл диаметром от 175-225 мм
1.60028	Сегмент алмазный 9FR-E для сверл диаметром от 225-275 мм
1.60029	Сегмент алмазный 9FR-E для сверл диаметром от 275-325 мм
1.60030	Сегмент алмазный 9FR-E для сверл диаметром от 300 мм

Алмазные коронки сухого сверления "НЕМАН-СТАНДАРТ"

Сверлильная техника, работающая по методу сухого сверления, отличается высокой точностью выполнения работ. С ее помощью можно проделывать горизонтальные, вертикальные отверстия, а также выполнять сверление по диагонали под различными углами. Алмазное сверление на сегодняшний день является одним из самых эффективных и удобных способов проделывания отверстий в различных поверхностях. Отличительной особенностью «сухорезов» является то, что при напайке на них режущих сегментов применяется лазерная сварка. Это обеспечивает более прочное крепление сегментов к коронке и их высокую устойчивость к воздействию высоких температур.

Артикул	Диаметр коронки, мм	Рабочая длина, мм	Размер сегмента, ДхШхВ	Хвостовик, дюйм
0000019	51	250	24×3.5×8	1¼
0000020	63	250	24×3.5×8	1¼
0000022	83	250	24×3.5×8	1¼
0000023	102	250	24×4×8	1¼
0000025	120	250	24×4×8	1¼
0000028	140	250	24×4.5×8	1¼
0000029	152	250	24×4.5×8	1¼



Алмазные коронки для мокрого сверления

Алмазные коронки "ВОЛОТ-СТАНДАРТ"

Алмазные коронки "ВОЛОТ-КЛАССИК"

Рабочая длина коронки - 450 мм, тип соединения - 1 ¼ дюйма

ТЕХНИЧЕСКИЕ ХАРАКТЕРИСТИКИ

Артикул	Ø, мм	Кол. сегментов	Высота сегментов
0000104	22	кольцо	10
0000105	25	кольцо	10
0000106	28	кольцо	10
0000107	32	кольцо	10
0000108	35	кольцо	10
0000109	41	кольцо	10
0000110	42	4	10
0000111	46	4	10
0000112	52	5	10
0000113	56	5	10
0000114	62	6	10
0000115	72	6	10
0000116	76	7	10
0000117	82	7	10
0000118	92	8	10
0000119	102	9	10
0000120	112	9	10
0000121	122	10	10
0000122	126	10	10
0000123	132	10	10
0000124	142	11	10
0000125	152	12	10
0000126	162	12	10
0000127	172	13	10
0000128	182	13	10
0000129	200	14	10
0000130	225	15	10
0000131	250	16	10
0000132	300	17	10
0000133	317	17	10
0000134	320	17	10
0000135	350	20	10
0000136	400	24	10

ТЕХНИЧЕСКИЕ ХАРАКТЕРИСТИКИ

Артикул	Ø, мм	Кол. сегментов	Высота сегментов
0000204	22	кольцо	10
0000205	25	кольцо	10
0000206	28	кольцо	10
0000207	32	кольцо	10
0000208	35	кольцо	10
0000209	41	кольцо	10
0000210	42	4	10
0000211	46	4	10
0000212	52	5	10
0000213	56	5	10
0000214	62	6	10
0000215	72	6	10
0000216	76	7	10
0000217	82	7	10
0000218	92	8	10
0000219	102	9	10
0000220	112	9	10
0000221	122	10	10
0000222	126	10	10
0000223	132	10	10
0000224	142	11	10
0000225	152	12	10
0000226	162	12	10
0000227	172	13	10
0000228	182	13	10
0000229	200	14	10
0000230	225	15	10
0000231	250	16	10
0000232	300	17	10
0000233	317	17	10
0000234	320	17	10
0000235	350	20	10
0000236	400	24	10

РЕКОМЕНДАЦИИ ПО ЭКСПЛУАТАЦИИ

- Недопустимо механическое воздействие на алмазные коронки молотком, арматурой или иными металлическими предметами. Это приводит к деформации корпуса и непригодности для восстановления.
- При возникновении трудностей с извлечением керна можно воспользоваться арматурой, вставленной в коронку со стороны резьбового крепления, которой постепенно без резких движений проталкивается керн.
- Для увеличения глубины бурения можно применять удлинители для коронок.
- При сверлении твердых материалов необходимо вовремя «вскрывать» новый алмазный слой, чтобы не допустить «засаливания» алмазного сегмента.



Слесарно-монтажный инструмент

Современный слесарно-монтажный инструмент предназначен для ручной обработки и монтажа различных материалов от металла до древесины и пластика. Слесарно-монтажный инструмент незаменим для применения в мастерской и дома для выполнения широчайшего спектра операций. Строительные инструменты делятся на ручные и механизированные. В промышленности рассматриваются также станочные инструменты (резцы, фрезы, сверла и т. п.), которые не относятся к специфическим строительным инструментам, а используются на заводах, строительной индустрии, на строительных базах, в мастерских и на заготовительных производствах.



Основными требованиями к строительным инструментам являются: безопасность, эффективность, экономия трудовых затрат, портативность, малый вес. Большое значение придается безопасности производства работ с использованием строительных инструментов. Инструмент, применяемый в строительстве, промышленности строительных материалов и строительной индустрии, должен осматриваться не реже одного раза в 10 дней, а также непосредственно перед применением.

Слесарно-монтажный инструмент

Ременные ключи BREXIT

Рукоятка выполнена из алюминия с помощью высокого давления.

2



ТЕХНИЧЕСКИЕ ХАРАКТЕРИСТИКИ

Артикул	Длина ручки, мм	Длина ремня, мм
2110131	470x80x60	720
2110133	290x50x30	420
2110134	290x50x30	1040

Ременные ключи BREXIT

Рукоятка выполнена из алюминия с помощью высокого давления.



ТЕХНИЧЕСКИЕ ХАРАКТЕРИСТИКИ

Артикул	Длина ручки, мм	Длина ремня, мм
2110136	290x50x30	830

Цепной ключ

Рукоятка выполнена из алюминия с помощью высокого давления.



ТЕХНИЧЕСКИЕ ХАРАКТЕРИСТИКИ

Артикул	Ø захвата, дюйм	Длина ручки, мм	Длина цепи, мм
2110000	4"	300	400

Цепные ключи

Рукоятка выполнена из алюминия с помощью высокого давления.



ТЕХНИЧЕСКИЕ ХАРАКТЕРИСТИКИ

Артикул	Ø захвата, дюйм	Длина ручки, мм	Длина цепи, мм
2110001	2"	290	470
2110002	3"	530	510

Цепные ключи

Инструмент предназначен для проведения монтажно-ремонтных работ с металлическими и стальными трубами различных диаметров. Он состоит из рукоятки, прикрепленных к ней щек и цепи. На щеки нанесены специальные насечки - зубья, которые плотно обхватывают трубу и не позволяют ей прокручиваться, являются для рукоятки опорой. Цепь обхватывает трубу по всему радиусу, за счет чего усилия распределяются равномерно по поверхности трубы.

ТЕХНИЧЕСКИЕ ХАРАКТЕРИСТИКИ

Артикул	Ø захвата, дюйм	Длина ручки, мм	Длина цепи, мм
2110003	4"	720	680
2110004	6"	810	835
2110005	8"	1020	990
2110006	10"	1090	1135
2110007	12"	1180	1255
2110008	16"	1410	1445



что бы посмотреть видео наведи на QR-код камеру мобильного телефона

НА ВСЕ ЦЕПНЫЕ И РЕМЕННЫЕ КЛЮЧИ ГАРАНТИЯ 3 ГОДА

Ключи трубные BREXIT Хэви Дьюти

Один из наиболее распространённых и востребованных вариантов ключей подобного типа.

ОБЛАСТЬ ПРИМЕНЕНИЯ

Данный прямой трубный ключ предназначен для проведения работ с заготовками из металла самого разного типа, при условии, что параметры их сечения не превышают отметку в 200 мм. Он отлично справляется с повышенными нагрузками, гарантируя высокую производительность даже при условии решения задач с большими объёмами.

ТЕХНИЧЕСКИЕ ХАРАКТЕРИСТИКИ

Артикул	Ø захвата, дюйм	Длина, дюйм	Вес, кг
2110022	1½"	10"	0,8
2110023	2"	14"	1,6
2110024	2½"	18"	2,6
2110025	3"	24"	4,4
2110026	5"	36"	8,7
2110027	6"	48"	15,6



что бы посмотреть видео наведи на QR-код камеру мобильного телефона

Ножницы для резки кабеля

ТЕХНИЧЕСКИЕ ХАРАКТЕРИСТИКИ

Артикул	длина, дюйм
2110061	2"
2110062	4"
2110063	6"
2110064	8"
2110065	10"
2110066	14"
2110067	18"
2110068	24"
2110069	48"

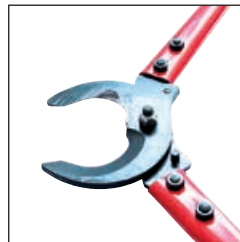

Ступенчатый ключ типа «Американка»

для американок 3/8" - 1/2" - 3/4" - 1" (8.9-9.6-11.6-12.3-16.4-21мм) с трещоткой 1/2"



ТЕХНИЧЕСКИЕ ХАРАКТЕРИСТИКИ

Артикул	Диаметр, дюйм	Диаметр, мм
2110230	3/8" - 1/2" - 3/4" - 1"	8.9-9.6-11.6-12.3-16.4-21

Набор: трещотка, ступенчатый ключ типа «Американка», открытый накидной ключ

ступенчатый радиаторный ключ 3/8" - 1/2" - 3/4" - 1" и открытый накидной ключ 24 - 27 мм, трещотка.

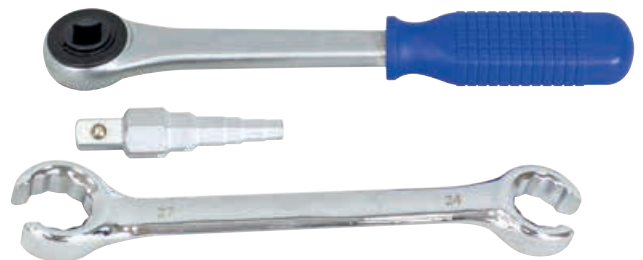

ТЕХНИЧЕСКИЕ ХАРАКТЕРИСТИКИ

Артикул	Диаметр, дюйм	Диаметр, мм
2110231	3/8" - 1/2" - 3/4" - 1"	24 x 27

Слесарно-монтажный инструмент

Гратосниматель для стальных труб



Портативный гратосниматель для стальных труб диаметром 1/8"-2". Конус из закаленной легированной стали.

ТЕХНИЧЕСКИЕ ХАРАКТЕРИСТИКИ

Артикул	Размер трубы, мм	Вес, кг
2110101	1/8 - 2"	3,2

Тиски трубные

Складные, с автоматическим крюком для закрывания, верхняя зажимная губка и нижние опорные губки фрезерованные, закаленные; крепкий легкоходный болт.



ТЕХНИЧЕСКИЕ ХАРАКТЕРИСТИКИ

Артикул	Рабочий диаметр, дюйм
2110012	2"
2110014	4"

Тиски трубные

Артикул: 2110013

Переносные откидные тиски для труб диаметром до 2 дюймов, легко прикрепляются к планке, верстаку или стойке.



Фаскосниматель

для снятия внутренней и наружной фаски на трубах диаметром 4 - 35 мм из меди, пластика и алюминия.

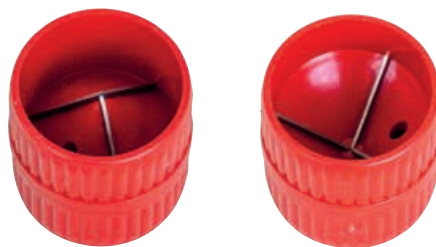

ТЕХНИЧЕСКИЕ ХАРАКТЕРИСТИКИ

Артикул	Размер трубы, мм	Материал труб
4000440	4 - 35	медь, пластик и алюминий

Тиски цепные

Артикул: 2110015



Цепные тиски предназначены для надежной фиксации трубных конструкций, диаметром до 170 мм. Тиски характеризуются максимально надежным захватом трубных конструкций, происходящим посредством поворота зажимного винта. Изогнутая зажимная рукоятка крепится к корпусу. На крепком чугунном корпусе находятся губки из закаленной легированной стали, удобная опора для труб и гибочный ролик.

Верстак-тренога для трубных тисков универсальная

Артикул: 2110111

Можно крепить трубные тиски:

- Rothenberger,
- Virax,
- Super-Ego,
- Brexit



Верстак-тренога

- Складной, устойчивый: малые габариты
- Отверстия и пазы: крепления для различного инструмента
- С углублениями: гибка труб 3/8 – 1/2 – 3/4"
- Распорное устройство с посадочным местом для 1" трубы: отличная устойчивость при проведении тяжелых работ



ТЕХНИЧЕСКИЕ ХАРАКТЕРИСТИКИ

Артикул	Диаметр труб, мм	Диаметр труб, дюйм
2110110	10 - 90	1/2 - 6"

Труборез для труб от 2 до 4 дюймов

Быстрая и чистая резка труб, вторая рукоятка обеспечивает возможность работы двух человек для больших диаметров труб.



ТЕХНИЧЕСКИЕ ХАРАКТЕРИСТИКИ

Артикул	Диаметр, дюйм	Диаметр, мм	Вес, кг
2110199	2 - 4"	50 - 100	5,5

Труборез с хомутной защелкой

Благодаря четырем роликам, труборез с легкостью режет сталь, нержавеющей сталь, литую и ковannую сталь, при повороте ручки только на 90 - 110. Благодаря закрытой 360° раме вся энергия направляется на отрезку трубы с наибольшей эффективностью. Отрезка производится без искр.



ТЕХНИЧЕСКИЕ ХАРАКТЕРИСТИКИ

Артикул	Диаметр, дюйм	Диаметр, мм	Вес, кг
2110200	2 - 4"	50 - 100	5,5
2110201	4 - 6"	100 - 150	9
2110202	6 - 8"	150 - 200	12

Роликовые ножи для труборезов



ТЕХНИЧЕСКИЕ ХАРАКТЕРИСТИКИ

Артикул	диаметр, дюйм	диаметр, мм	для трубореза
2110203	2-4"	50,8 - 101,6	2110200
2110204	4-6"	101,6 - 152,4	2110201
2110205	6-8"	152,4 - 203,2	2110202
2110204	2-4"	50,8 - 101,6	2110199

Трубогибы

Гидравлический трубогиб – средство малой механизации, которое позволяет осуществлять холодную гибку труб непосредственно на месте монтажа или ремонта трубопровода.

В зависимости от типа привода трубогиб может быть ручной и электрический.

Гидравлическая система обеспечивает необходимую для гибки труб мощность и не требует специального технического обслуживания. Ручной привод обеспечивает возможность интенсивной эксплуатации гидравлического трубогиба, высокий запас прочности и долговечности.

Трубогибочный станок комплектуется набором из нескольких гибочных шаблонов (комплект сегментов), которые позволяют одной установкой сгибать трубы различных диаметров. В нашем каталоге представлен трубогиб гидравлический для гибки трубы диаметром от 1/2" до 4".

Среди огромного разнообразия гидравлических трубогибов и стационарных трубогибочных устройств на современном рынке по ценовому диапазону и качественным характеристикам значительно выделяются трубогибы белорусского производства. Их популярность и неоспоримые преимущества перед аналогичными китайскими и российскими моделями обеспечиваются за счет качественной проработки устройства гидравлического цилиндра еще во время проектирования, серийного производства и отлаженной станочной отладке высокой точности. Об этом свидетельствуют значительные показатели роста экспорта гидравлических трубогибов белорусского производства на мировой рынок.



Трубогиб ручной В-BEND 1A

Трубогиб предназначен для точной гибки под углом до 90 градусов газовых, водопроводных и котельных труб по DIN 2440 и 2441 диаметром от 1/2" до 2", в зависимости от модификации.

ОБЛАСТЬ ПРИМЕНЕНИЯ

Применяется для придания нужных углов для сантехнических, газовых и прочих металлических труб без деформации профиля. Для точной холодной гибки под углом до 90° труб для систем газо-, водоснабжения и котельных труб D от 1/2 до 2» в соответствии с DIN 2440 и 2441. Используется на стройплощадке при монтаже систем газо- и водоснабжения, отопления, в котлостроении и производстве. Подходит также для рихтовки.

ПРЕИМУЩЕСТВА

- Для облегчения транспортировки трубогиб оснащен роликами.
- Рабочий цилиндр уже заправлен маслом и полностью готов к работе.
- Металлическое исполнение обеспечивает ударопрочную конструкцию трубогиба.
- Рабочий цилиндр оснащен двухскоростным поршнем для работ с трубами малого и большого диаметров
- Минимальное сервисное обслуживание рабочего цилиндра.
- Экономия на приобретении отводов и их хранении
- Экономия на сварке и резьбовых переходниках
- На монтаж затрачивается меньше времени, надежность трубопровода повышается благодаря минимальному количеству мест сварки
- Экономия на электродах и электроэнергии
- Нет необходимости в нагреве трубы модульная система – можно выбрать ручной или электрический гидравлический насос, открытую или закрытую раму
- Закрытая гидравлическая система, не требующая тех. обслуживания, в моноблочном исполнении, с автоматическим обратным ходом поршня
- Легко и удобно проводить сервисное обслуживание прочная конструкция специально рассчитана для использования на стройплощадке
- Благодаря компактному размеру удобно транспортировать



ТЕХНИЧЕСКИЕ ХАРАКТЕРИСТИКИ

Артикул	Максимальное усилие, Т	Максимальный ход штока, мм	Обжимной диапазон, мм	Изгиб	Толщина стенки трубы, мм	Масса, кг
3110000	9	250	21,5 – 60	½", ¾", 1", 1¼", 1½", 2"	2,75 – 4,5	25

Трубогибы

Трубогиб ручной гидравлический B-BEND 1, B-BEND 2

Трубогиб предназначен для точной гидравлической гибки под углом до 90 градусов газовых, водопроводных и котельных труб по DIN 2440 и 2441 диаметром от 1/2" до 2", в зависимости от модификации.

ОБЛАСТЬ ПРИМЕНЕНИЯ

Применяется для придания нужных углов для сантехнических, газовых и прочих металлических труб без деформации профиля. Используется на стройплощадке при монтаже систем газо- и водоснабжения, отопления, в котлостроении и производстве. Подходит также для рихтовки.

ПРЕИМУЩЕСТВА

Трубогиб предназначен для точной гидравлической гибки под углом до 90 градусов газовых, водопроводных и котельных труб по DIN 2440 и 2441 диаметром от 1/2" до 2", в зависимости от модификации.

3

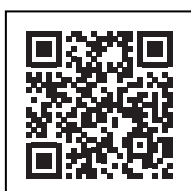

что бы посмотреть видео наведи на QR-код камеру мобильного телефона



ТЕХНИЧЕСКИЕ ХАРАКТЕРИСТИКИ

Артикул	Максимальное усилие, Т	Максимальный ход штока, мм	Обжимной диапазон, мм	Изгиб	Толщина стенки трубы, мм	Масса, кг	Габариты, мм
3110001	6	150	21,5 – 33,5	1/2", 3/4", 1"	2,75 – 3,5	13	420×370×110
3110002	9	250	21,5 – 60	1/2", 3/4", 1", 1 1/4", 1 1/2", 2"	2,75 – 4,5	50	730×310×200

ПРИНАДЛЕЖНОСТИ

Комплект сегментов для трубогиба B-Bend



Комплект ключей для трубогиба



Масло гидравлическое для трубогибов, 1л



Стальной ящик для трубогиба B-Bend 1



Стальной ящик для трубогиба B-Bend 2



Трубогиб ручной гидравлический B-BEND 3, B-BEND 4

Трубогиб предназначен для точной холодной гибки под углом до 90° труб для систем газо-, водоснабжения и котельных труб D от ½ до 4" в соответствии с DIN 2440 и 2441.

ОБЛАСТЬ ПРИМЕНЕНИЯ

Применяется для придания нужных углов для сантехнических, газовых и прочих металлических труб без деформации профиля. Используется на стройплощадке при монтаже систем газо- и водоснабжения, отопления, в котлостроении и производстве.



ТЕХНИЧЕСКИЕ ХАРАКТЕРИСТИКИ

Артикул	Максимальное усилие, Т	Максимальный ход штока, мм	Обжимной диапазон, мм	Изгиб	Толщина стенки трубы, мм	Масса, кг
3110003	19	290	21,5 – 88,5	½", ¾", 1", 1¼", 1½", 2", 2½", 3"	2,75 – 5	70
3110004	21	370	21,5 – 108	½", ¾", 1", 1¼", 1½", 2", 2½", 3", 4"	2,75 – 6	70

ПРИНАДЛЕЖНОСТИ

Комплект сегментов для трубогиба B-Bend 3



Комплект ключей для трубогиба



Масло гидравлическое для трубогибов, 1л



Трубогибы Принадлежности

Комплект сегментов для B-BEND 1



ТЕХНИЧЕСКИЕ ХАРАКТЕРИСТИКИ

Артикул	Модель трубогиба	Диаметр, дюйм
3110023	B-Bend 1	1/2", 3/4", 1"

Комплект сегментов для B-BEND 2



ТЕХНИЧЕСКИЕ ХАРАКТЕРИСТИКИ

Артикул	Модель трубогиба	Диаметр, дюйм
3110033	B-Bend 2	1/2", 3/4", 1", 1 1/2", 1 1/4", 2"

Комплект сегментов для B-BEND 3



ТЕХНИЧЕСКИЕ ХАРАКТЕРИСТИКИ

Артикул	Модель трубогиба	Диаметр, дюйм
3110043	B-Bend 3	1/2", 3/4", 1", 1 1/2", 1 1/4", 2", 2 1/2", 3"

Комплект сегментов для B-BEND 4



ТЕХНИЧЕСКИЕ ХАРАКТЕРИСТИКИ

Артикул	Модель трубогиба	Диаметр, дюйм
3110053	B-Bend 4	1/2", 3/4", 1", 1 1/2", 1 1/4", 2", 2 1/2", 3", 4"

Масло гидравлическое

Артикул 3110010

Рабочая жидкость для гидравлических систем строительного и ремонтного оборудования.
Объем: 1 л.



Комплект шестигранников

Комплект ключей для обслуживания трубогиба.



Металлический ящик для B-BEND 1

Артикул 3110024

Металлический ящик для хранения, безопасной и удобной транспортировки трубогиба.
Размеры: 640×400×190 мм



Металлический ящик для B-BEND 2

Артикул 3110034

Металлический ящик для хранения, безопасной и удобной транспортировки трубогиба.
Размеры: 750×370×300 мм



Применение резьбонарезного клуппа

При монтаже трубопровода для соединения труб между собой или подключения их к различным аппаратам и оборудованию часто используется резьбовое соединение. Клупп (ручной или электрический) – один из типов резьбонарезного инструмента, который позволяет быстро и качественно нарезать резьбу. На трубах, имеющих небольшой диаметр ($\frac{1}{2}$, $\frac{3}{4}$ дюйма), резьба нарезается за один проход, для труб диаметром от 1 до 2 дюймов следует выполнить два прохода резьбонарезным инструментом.

Конструкция резьбонарезного клуппа

Ручной клупп состоит из рукоятки и гнезда, где закрепляются плашки для нарезки резьбы. Принцип его работы основан на применении физического усилия оператора. В электрическом клуппе в рукоятке размещен электрический двигатель, который избавляет от необходимости прикладывать физическую силу при нарезке резьбы, и делает процесс автоматизированным, что повышает скорость работы и точность нарезки. В конструкции электрического клуппа также предусмотрено отверстие для фиксации трубы в процессе работы.



Преимущества использования ручного резьбонарезного клуппа

- Чистая нарезка резьбы с улучшенной системой отвода стружки и легкий врез.
- Возможность нарезания как правой, так и левой резьбы за счет прямого и обратного вращения.
- Нарезка как внутренней, так и внешней резьбы.
- Мобильность и небольшие габариты делают клупп удобным для транспортировки и позволяют использовать его локально на месте монтажа трубопровода, в том числе и в достаточно тесных местах, благодаря тому, что нет необходимости в дополнительном пространстве для поворота рукоятки.
- Универсальные резьбонарезные головки подходят для использования как в ручных, так и в электрических клуппах.
- Большой выбор резьбонарезных головок позволяет получить различные виды резьбы на трубах различных диаметров. Головки на клуппах легко менять при необходимости обрабатывать трубу иного диаметра. Кроме того, можно использовать специальные адаптеры, расширяющие функциональные возможности инструмента.

Резьбонарезные клуппы

Ручной клупп BrexCUT 2 PRO

Резьбонарезной клупп BrexCut 2 Pro - предназначен для нарезания трубной цилиндрической резьбы 1/2" – 2" на различных водопроводных, электрических или газовых трубах.

ОБЛАСТЬ ПРИМЕНЕНИЯ

Используется при монтаже оборудования и в строительной промышленности.

ПРЕИМУЩЕСТВА

Трещотка:

- высококачественная, жесткая на кручение алюминиевая конструкция
- надежное крепление резьбонарезной головки, головка быстро устанавливается и снимается
- удобная переустановка направления трещотки с фиксацией
- компактная конструкция с малым шагом трещотки для работы в труднодоступных местах (углах и шахтах)
- замкнутая трещоточная система с малыми зазубринами
- максимально снижено прикладываемое усилие благодаря длинной рукоятке

Резьбонарезные головки:

- восьмигранная универсальная передача с силовым замыканием
- длинная направляющая для хорошей центровки трубы и отсутствия перекосов
- изготовлены на оборудовании с программным управлением, что гарантирует точную посадку головок
- из высококачественной стали, улучшенной термообработкой, высокая износостойкость
- новая, улучшенная геометрия ножей: легко врезаются в материал, хороший сход стружки
- качество резьбы в соответствии с нормами

4



что бы посмотреть видео наведи на QR-код камеру мобильного телефона



ТЕХНИЧЕСКИЕ ХАРАКТЕРИСТИКИ

Артикул	Нарезаемые резьбы, дюйм	Съемных голов	Вес, кг	Габаритные размеры (Д×Ш×В), мм
2090004	1/2", 3/4", 1", 1 1/4", 1 1/2", 2"	6	11	490×330×110

ПРИНАДЛЕЖНОСТИ

Резьбонарезные ножи для клуппа



Резьбонарезные головки



Трещотка



Труборез



Маслѐнка



Смазочно - охлаждающая жидкость, 5л



Резьбонарезные клуппы

Клупп резьбонарезной электрический ВrexМАТИС 2000

Резьбонарезной клупп ВrexМАТИС 2000 предназначен для нарезания трубной цилиндрической резьбы 1/2" – 2" на различных водопроводных, электрических или газовых трубах. Обладает высокой производительностью и удобен в транспортировке.

ОБЛАСТЬ ПРИМЕНЕНИЯ

Это устройство может широко использоваться при монтаже оборудования и в строительной промышленности, он идеально подходит для повышения производительности труда, сокращения времени строительства, обеспечения его качества, а также снижения интенсивности труда.



4

ТЕХНИЧЕСКИЕ ХАРАКТЕРИСТИКИ

Артикул	Нарезаемые резьбы, дюйм	Условный проход трубы	Мощность двигателя, кВт	Напряжение тока, В	Частота тока, Гц	Направление вращения	Вес, кг	Габаритные размеры (Д×Ш×В), мм
2100002	1/2", 3/4", 1", 1 1/4", 1 1/2", 2"	DIN 15 – DIN 50	1,35	220	50	Прямое/обратное (правое/левое)	7,8	490×330×110

ПРИНАДЛЕЖНОСТИ

Резьбонарезные ножи для клуппа

Резьбонарезные головки

Струбцина

Адаптер

Труборез

Смазочно - охлаждающая жидкость, 5л



Резьбонарезные клуппы

Принадлежности

Резьбонарезная головка для ручного клуппа BrexMATIC 2" PRO

Обеспечивают высокую скорость нарезания резьбы, имеют улучшенную систему отвода стружки, усиленное фиксирующее кольцо, точная посадка ножей.

ТЕХНИЧЕСКИЕ ХАРАКТЕРИСТИКИ

Артикул	Тип ножа	Диаметр, дюйм
2100034	BSPT	1/2"
2100035	BSPT	3/4"
2100036	BSPT	1"
2100037	BSPT	1 1/4"
2100038	BSPT	1 1/2"
2100039	BSPT	2"



Резьбонарезная головка для ручного клуппа электрического клуппа BrexMATIC 2000

Обеспечивают высокую скорость нарезания резьбы, имеют улучшенную систему отвода стружки, усиленное фиксирующее кольцо, точная посадка ножей.

ТЕХНИЧЕСКИЕ ХАРАКТЕРИСТИКИ

Артикул	Тип ножа	Диаметр, дюйм
2100028	BSPT	1/2"
2100029	BSPT	3/4"
2100030	BSPT	1"
2100031	BSPT	1 1/4"
2100032	BSPT	1 1/2"
2100033	BSPT	2"



Резьбонарезные ножи

Легкое врезание. Длительный срок службы от 1/2 до 2"



ТЕХНИЧЕСКИЕ ХАРАКТЕРИСТИКИ

Для стальных труб

Артикул	Тип ножа	Диаметр, дюйм
2100015	BSPT SS	1/2"
2100016	BSPT SS	3/4"
2100017	BSPT SS	1"
2100018	BSPT SS	1 1/4"
2100019	BSPT SS	1 1/2"
2100020	BSPT SS	2"

Для оцинкованных и нержавеющей труб

Артикул	Тип ножа	Диаметр, дюйм
2100021	BSPT HSS	1/2"
2100022	BSPT HSS	3/4"
2100023	BSPT HSS	1"
2100024	BSPT HSS	1 1/4"
2100025	BSPT HSS	1 1/2"
2100026	BSPT HSS	2"

Резьбонарезные клуппы Принадлежности

Резьбонарезная головка для электрического клуппа, метрическая

Резьбонарезная головка с метрической резьбой. Подходит для ручных и электрических клуппов.

ТЕХНИЧЕСКИЕ ХАРАКТЕРИСТИКИ

Артикул	Тип ножа
2100060	M10x1,5-9XC
2100061	M12x1,75-9XC
2100062	M14x2,0-9XC
2100063	M16x2,0-9XC
2100064	M18x2,5-9XC
2100065	M20x2,5-9XC
2100066	M24x3,0-9XC
2100067	M25-9XC
2100068	M27x3,0-9XC
2100069	M30x3,50-9XC
2100070	M32x3,50-9XC
2100071	M40x3,50-9XC
2100072	M50x3,50-9XC



что бы посмотреть видео
наведи на QR-код камеру
мобильного телефона

Плашки для метрической резьбонарезной головы

Инструментальная легированная сталь марок 9XC, ХВСГ по ГОСТ 5950-73

ТЕХНИЧЕСКИЕ ХАРАКТЕРИСТИКИ

Артикул	Тип ножа
2100080	M10x1,5-9XC
2100081	M12x1,75-9XC
2100082	M14x2-9XC
2100083	M16x2-9XC
2100084	M18x2,5-9XC
2100085	M20x2,5-9XC
2100086	M24x3-9XC
2100087	M25-9XC
2100088	M27x3-9XC
2100089	M30x3,5-9XC
2100090	M32-9XC
2100091	M40-9XC
2100092	M50-9XC



Универсальная синтетическая смазочно-охлаждающая жидкость

Смазочно-охлаждающая жидкость для резьбонарезных инструментов.

ТЕХНИЧЕСКИЕ ХАРАКТЕРИСТИКИ

Артикул	Наименование	Объем, л
2100011	СОЖ, канистра	1
2100010	СОЖ, канистра	5
2100181	масленка	0,250



Резьбонарезные клуппы

Принадлежности

Трещотка VrexCUT 2 PRO

Артикул: 2090002



- высококачественная, жесткая на кручение алюминиевая конструкция
- надежное крепление резьбонарезной головки, головка быстро устанавливается и снимается
- удобная переустановка направления трещотки с фиксацией
- компактная конструкция с малым шагом трещотки для работы в труднодоступных местах (углах и шахтах)
- замкнутая трещоточная система с малыми зубринами
- максимально снижено прикладываемое усилие благодаря длинной рукоятке

4

Труборез для труб от 2 до 4 дюймов

Быстрая и чистая резка труб, вторая рукоятка обеспечивает возможность работы двух человек для больших диаметров труб.



ТЕХНИЧЕСКИЕ ХАРАКТЕРИСТИКИ

Артикул	Диаметр, дюйм	Диаметр, мм	Вес, кг
2110200	2 - 4"	50 - 100	5,5

Труборез с хомутной защелкой

Благодаря четырем роликам, труборез с легкостью режет сталь, нержавеющую сталь, литую и ковкую сталь, при повороте ручки только на 90 - 110. Благодаря закрытой 360° раме вся энергия направляется на отрезку трубы с наибольшей эффективностью. Отрезка производится без искр.



ТЕХНИЧЕСКИЕ ХАРАКТЕРИСТИКИ

Артикул	Диаметр, дюйм	Диаметр, мм	Вес, кг
2110201	4 - 6"	50 - 150	9
2110202	6 - 8"	150 - 200	12

Струбцина

Артикул: 2100008



Струбцина для надежной фиксации в обоих направлениях вращения. Применяется с эл. резьбонарезными клуппами: Rothenberger (Supertronic 2000), SuperEgo (Supertronic), Vrexit (VrexMATIC 2000).

Адаптер с фиксатором

Артикул: 2100009



Адаптер для крепления резьбонарезных головок с малым внешним восьмигранником от 1/4" до 1 1/4". Применяется с эл. резьбонарезными клуппами: Rothenberger (Supertronic 2000), SuperEgo (Supertronic), Vrexit (VrexMATIC 2000).

Станки предназначены для нарезки винтовой и цилиндрической резьбы на трубах. Подходят для долговременной эксплуатации в интенсивном режиме в цехе и на стройплощадке, применяется при монтаже систем отопления и водоснабжения и в серийном производстве. Станки нарезают точную резьбу очень высокого качества.

Преимущества использования резьбонарезных станков для труб:

- Высокая производительность.
- Изготовление точных и надежных резьбовых соединений.
- Мобильность. Часто устройство расположено на тележке с колесами.
- Безопасность использования. Все работы выполняются в автоматическом режиме с минимальным участием человека. Часто резьбонарезные станки имеют защиту от перегрева и случайного включения.
- Большой функционал, экономия времени при проведении монтажных работ.
- Высокая скорость выполнения нарезки резьбы.

Критерии выбора резьбонарезного станка:

1. Вес. В нашем каталоге представлены резьбонарезные станки до 150 кг. В среднем оборудование весит 50-70 кг, что позволяет его перевозить с одного строительного объекта на другой.
2. Комплектация. Наличие внутреннего гратоснимателя, зажимных патронов, тележки с колесами для перемещения на объекте, ножной переключатель, комплект стальных ножей для нарезки резьбы различных диаметров.
3. Мощность. От 750 Вт до 1700 Вт – определяет производительность устройства. Чем выше мощность резьбонарезного станка, тем быстрее и дольше можно выполнять работы по нарезке резьбы.
4. Максимальный диаметр резьбы. Станки из нашего каталога позволяют нарезать резьбу на трубах диаметром от 1/2 до 4 дюймов.

Важным моментом при эксплуатации резьбонарезного станка является использование качественной смазочно-охлаждающей жидкости, что позволяет увеличить износостойкость ножей устройства.

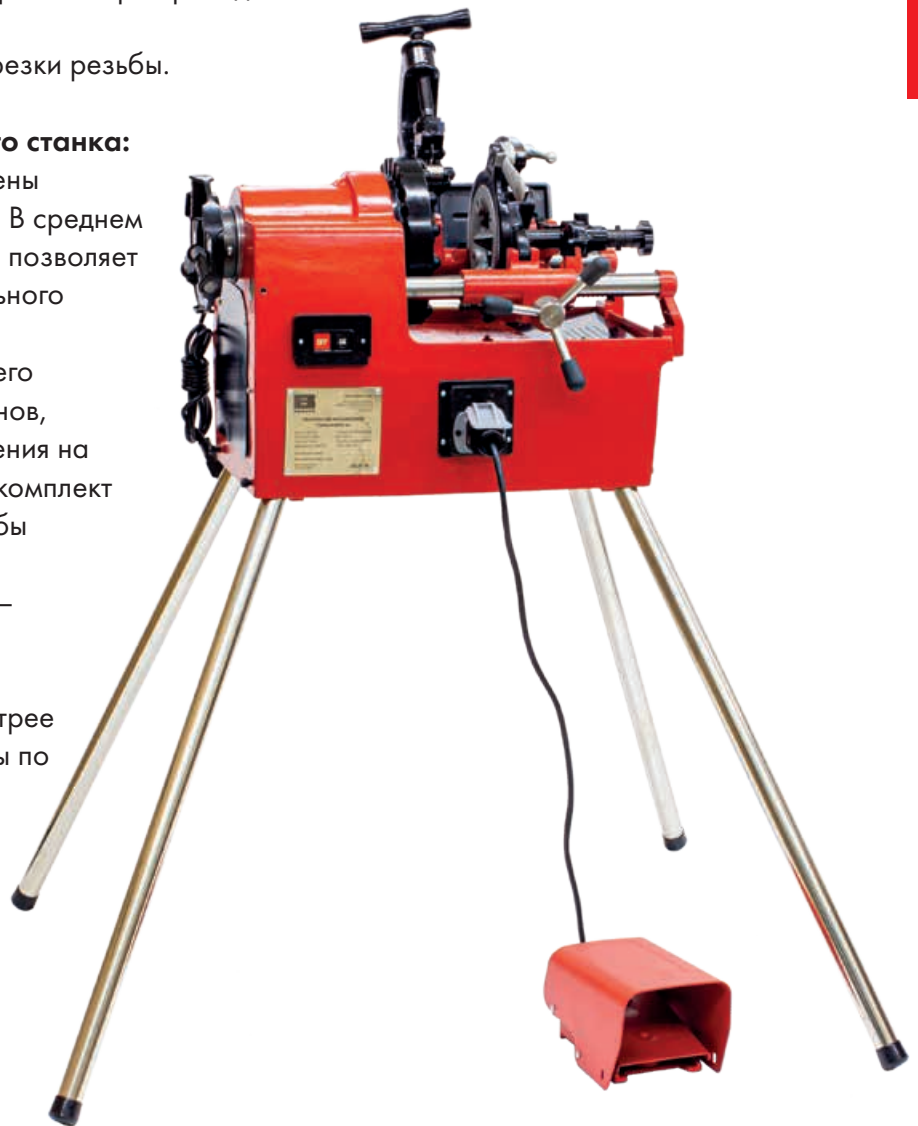

Резьбонарезные станки

Резьбонарезные станки VrexMATIC для труб до 2 дюймов

Станки VrexMATIC предназначены для нарезки винтовой и цилиндрической резьбы на трубах.

ОБЛАСТЬ ПРИМЕНЕНИЯ

Станок подходит для долговременной эксплуатации в интенсивном режиме в цехе и на стройплощадке, применяется при монтаже систем отопления и водоснабжения и в серийном производстве. Станок нарезает точную резьбу очень высокого качества.

ПРЕИМУЩЕСТВА

- Редуктор не требует технического обслуживания
- Защищенный ножной выключатель
- Автоматическая смазка
- Внутренний гратосниматель с 3 ножами
- Самоцентрирующийся труборез
- Зажимной патрон ударного действия с макс. зажимным усилием

ОСОБЕННОСТИ

- Резьба BSPP, правая: D 1/4-2
- Резьба BSPP: D 1/2-2
- Резьба NPT: D 1/4-2
- Резьба BSW: D 3/8-2
- Метрическая резьба: D 10-36

4

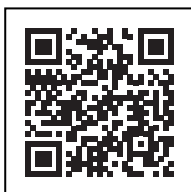

что бы посмотреть видео наведи на QR-код камеру мобильного телефона



ТЕХНИЧЕСКИЕ ХАРАКТЕРИСТИКИ

Артикул	Модель	Мощность двигателя, Вт	Напряжение питания, В	Число оборотов, об/мин	Вес, кг	Ножи в комплекте
2100100	VrexMATIC 2A	1500	220	38	65	1/2" - 2" (1/2", 3/4", 1", 2")
2100101	VrexMATIC 2C	1500	220	22	65	1/2" - 2" (1/2", 3/4", 1", 2")

ПРИНАДЛЕЖНОСТИ

Резьбонарезные ножи для станка



Педаль для резьбонарезного станка



Резьбонарезная голова, автоматическая



Резьбонарезная голова, механическая



Смазочно - охлаждающая жидкость, 5л



Резьбонарезные станки BrexMATIC для труб до 4 дюймов

Электрический резьбонарезной станок для труб до 4 дюймов

ОБЛАСТЬ ПРИМЕНЕНИЯ

Станок предназначен для нарезки винтовой и цилиндрической резьбы на трубах. Используется для изготовления точных, надежных резьбовых соединений на трубах и болтах в соответствии с нормами. Он рассчитан на длительное промышленное использование.

ПРЕИМУЩЕСТВА

- Редуктор не требует технического обслуживания
- Защищенный ножной выключатель
- Автоматическая смазка
- Внутренний гратосниматель с 3 ножами
- Самоцентрирующийся труборез
- Зажимной патрон ударного действия с макс. зажимным усилием
- Центрирующий зажимной патрон (осевое выравнивание трубы)

ОСОБЕННОСТИ

- Резьба BSPT, правая: D 1/2-4

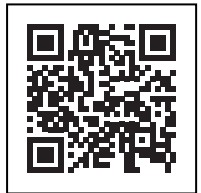

что бы посмотреть видео наведи на QR-код камеру мобильного телефона

ТЕХНИЧЕСКИЕ ХАРАКТЕРИСТИКИ

Артикул	Модель	Мощность двигателя, Вт	Напряжение питания, В	Число оборотов, об/мин	Стандартная резьбонарезная голова
2100109	BrexMATIC 4A	1500	220	50	Ø: 1/2 - 4 дюйма
2100110	BrexMATIC 4B	1500	220	50	Ø: 1/2 - 4 дюйма
2100111	BrexMATIC 4C	1500	220	50	Ø: 1/2 - 4 дюйма

ПРИНАДЛЕЖНОСТИ

Резьбонарезные ножи для станка

Резьбонарезная голова

Резьбонарезная голова

Смазочно - охлаждающая жидкость, 5л

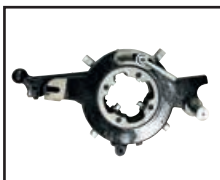

Резьбонарезные станки Принадлежности

Резьбонарезные ножи (BSPT, BSPP, NPT, M) для станков BrexMATIC



что бы посмотреть видео
наведи на QR-код камеру
мобильного телефона

ТЕХНИЧЕСКИЕ ХАРАКТЕРИСТИКИ

Артикул	для станков	Тип резьбы	Тип	Диаметр
2100137	BrexMATIC 4C, REX, VIRAX	M	Alloy	12 мм
2100138	BrexMATIC 4C, REX, VIRAX	M	Alloy	14 - 16 мм
2100139	BrexMATIC 4C, REX, VIRAX	M	Alloy	18 - 22 мм
2100140	BrexMATIC 4C, REX, VIRAX	M	Alloy	24 - 27 мм
2100141	BrexMATIC 4C, REX, VIRAX	M	Alloy	30 - 33 мм
2100142	BrexMATIC 4C, REX, VIRAX	M	Alloy	36 - 39 мм
2100143	BrexMATIC 4C, REX, VIRAX	M	Alloy	42 - 45 мм
2100144	BrexMATIC 4C, REX, VIRAX	NPT	SS	1/2" - 3/4"
2100145	BrexMATIC 4C, REX, VIRAX	NPT	SS	1" - 2"
2100146	BrexMATIC 4C, REX, VIRAX	BSPT	SS	1/2" - 3/4"
2100147	BrexMATIC 4C, REX, VIRAX	BSPT	SS	1" - 2"
2100148	BrexMATIC 4C, REX, VIRAX	BSPT	HSS	1/2" - 3/4"
2100149	BrexMATIC 4C, REX, VIRAX	BSPT	HSS	1" - 2"
2100150	BrexMATIC 2B, BrexMATIC 3B, BrexMATIC 4B	BSPT	SS	1/2" - 3/4"
2100151	BrexMATIC 2B, BrexMATIC 3B, BrexMATIC 4B	BSPT	SS	1" - 2"
2100152	BrexMATIC 2B, BrexMATIC 3B, BrexMATIC 4B	BSPT	HSS	1/2" - 3/4"
2100153	BrexMATIC 2B, BrexMATIC 3B, BrexMATIC 4B	BSPT	HSS	1" - 2"
2100154	BrexMATIC 2A, BrexMATIC 2C, BrexMATIC 4A, RIDGID	BSPT	SS	1/2" - 3/4"
2100155	BrexMATIC 2A, BrexMATIC 2C, BrexMATIC 4A, RIDGID	BSPT	SS	1" - 2"
2100156	BrexMATIC 2A, BrexMATIC 2C, BrexMATIC 4A, RIDGID	BSPP	HSS	1/2" - 3/4"
2100157	BrexMATIC 2A, BrexMATIC 2C, BrexMATIC 4A, RIDGID	BSPP	HSS	1" - 2"
2100158	BrexMATIC 2A, BrexMATIC 2C, BrexMATIC 4A, RIDGID	BSPT	HSS	1/2" - 3/4"
2100159	BrexMATIC 2A, BrexMATIC 2C, BrexMATIC 4A, RIDGID	BSPT	HSS	1" - 2"
2100160	BrexMATIC 2A, BrexMATIC 2C, BrexMATIC 4A, RIDGID	BSPP	SS	1/2" - 3/4"
2100161	BrexMATIC 2A, BrexMATIC 2C, BrexMATIC 4A, RIDGID	BSPP	SS	1" - 2"
2100162	BrexMATIC 4A	BSPT	HSS	2.1/2" - 4"
2100163	BrexMATIC 3C, BrexMATIC 4C, RIDGID	BSPT	SS	2.1/2" - 4"
2100164	BrexMATIC 4A	BSPT	SS	2.1/2" - 4"
2100167	BrexMATIC 2A, BrexMATIC 2C, BrexMATIC 3C, BrexMATIC 4A, BrexMATIC 4C, RIDGID	NPT	HSS	1/2" - 3/4"
2100168	BrexMATIC 2A, BrexMATIC 2C, BrexMATIC 3C, BrexMATIC 4A, BrexMATIC 4C, RIDGID	NPT	HSS	1" - 2"
2100169	BrexMATIC 4B	NPT	HSS	2.1/2" - 4"
2100170	BrexMATIC 2A, BrexMATIC 2C, BrexMATIC 4A	M	Alloy	12 мм
2100171	BrexMATIC 2A, BrexMATIC 2C, BrexMATIC 4A	M	Alloy	14 - 16 мм
2100172	BrexMATIC 2A, BrexMATIC 2C, BrexMATIC 4A	M	Alloy	18 - 22 мм
2100173	BrexMATIC 2A, BrexMATIC 2C, BrexMATIC 4A	M	Alloy	24 - 27 мм
2100174	BrexMATIC 2A, BrexMATIC 2C, BrexMATIC 4A	M	Alloy	30 - 33 мм
2100175	BrexMATIC 2A, BrexMATIC 2C, BrexMATIC 4A	M	Alloy	36 - 39 мм
2100176	BrexMATIC 2A, BrexMATIC 2C, BrexMATIC 4A	M	Alloy	42 - 45 мм

Резьбонарезные станки Принадлежности

Труборез для труб от 2" до 4"

Быстрая и чистая резка труб, вторая рукоятка обеспечивает возможность работы двух человек для больших диаметров труб.



ТЕХНИЧЕСКИЕ ХАРАКТЕРИСТИКИ

Артикул	Диаметр, дюйм	Диаметр, мм	Вес, кг
2110199	2 - 4"	50 - 100	5,5

Патрон BSPT для производства бочат 1/2 - 2 дюйма

Стандартный патрон для изготовления бочат состоит из упорной вставки и 5 переходников. Корпус патрона выступает в качестве переходника 2".



ТЕХНИЧЕСКИЕ ХАРАКТЕРИСТИКИ

Артикул	Диаметр, дюйм	Вес, кг
2100194	1/2", 3/4", 1", 1.1/4", 1.1/2", 2"	4,5

Педаль для резьбонарезного станка BrexMATIC



Артикул: 2100182

Роликовый нож для резьбонарезного станка



ТЕХНИЧЕСКИЕ ХАРАКТЕРИСТИКИ

Артикул	КОМПЛЕКТ
2100183	1 шт.
2100184	5 шт.

Труборез с хомутной защелкой

Благодаря четырем роликам, труборез с легкостью режет сталь, нержавеющую сталь, литую и кованую сталь, при повороте ручки только на 90 - 110. Благодаря закрытой 360° раме вся энергия направляется на отрезку трубы с наибольшей эффективностью. Отрезка производится без искр.



ТЕХНИЧЕСКИЕ ХАРАКТЕРИСТИКИ

Артикул	Диаметр, дюйм	Диаметр, мм	Вес, кг
2110200	2 - 4"	50 - 100	5,5
2110201	4 - 6"	100 - 150	9
2110202	6 - 8"	150 - 200	12

Резьбонарезные головы



ТЕХНИЧЕСКИЕ ХАРАКТЕРИСТИКИ

Артикул	Тип	Диаметр	Для станка
2100200	BSPT, BSPP, NPT автоматическая	1/2" - 2"	BrexMATIC 2A BrexMATIC 2C
2100201	BSPT	1/2" - 2"	BrexMATIC 2B
2100202	BSPT, BSPP, NPT	1/2" - 2"	BrexMATIC 2A BrexMATIC 2C
2100203	для метрических	12 - 45 мм	BrexMATIC 2A BrexMATIC 2C
2100204	BSPT	1/2" - 2"	BrexMATIC 3B
2100205	BSPT	2.1/2" - 3"	BrexMATIC 3B
2100206	BSPT	1/2" - 2"	BrexMATIC 3C
2100207	BSPT	2.1/2" - 3"	BrexMATIC 3C
2100208	BSPT	1/2" - 2"	BrexMATIC 4A
2100209	BSPT	2.1/2" - 4"	BrexMATIC 4A
2100210	BSPT	1/2" - 2"	BrexMATIC 4B
2100211	BSPT	2.1/2" - 4"	BrexMATIC 4B
2100212	BSPT	1/2" - 2"	BrexMATIC 4C
2100213	BSPT	2.1/2" - 4"	BrexMATIC 4C

Желобонакаточные станки и устройства

Желобонакатчик - это оборудование для монтажа трубопроводов и инженерных коммуникаций. С соответствующей оснасткой такое устройство можно использовать со стальными, медными, алюминиевыми и пластиковыми трубами. Этот специализированный инструмент применяется профессионалами по монтажу систем отопления, водоснабжения, вентиляции и кондиционирования.

Функция инструмента

В профессиональной сфере желобонакатчик применяется для выполнения стандартных желобков на трубах для последующего муфтового соединения. В качестве оснастки используются специальные ролики для работы с трубами конкретных диаметров и материалов.

Разновидности устройств

- Ручной желобонакатчик – мобильный вариант для выездных работ на местах, где невозможно подключиться к электросети. Механический привод оборудован рукоятью, которую вращает оператор. Инструмент пригодится, когда накатка желобов не является основной задачей, так как работать весь день в ручном режиме будет утомительно.
- Гидравлическая модель – служит для совместной работы с силовым приводом или резьбонарезным станком, которые и необходимы для передачи усилия. Такой инструмент в отличие от ручного желобонакатчика может использоваться в мастерских и на производстве, где подготовка труб поставлена на поток. Его же применяют непосредственно на месте монтажа коммуникаций.



Желобонакаточные станки и устройства

Желобонакатные устройства BrexGROOVER 6U

Желобонакатные устройства предназначены для накатки желобков (канавок).

ОБЛАСТЬ ПРИМЕНЕНИЯ

Может устанавливаться на станки от производителей: Rothenberger, Virax, REX, SuperEgo, BREXIT. В стандартной комплектации установлен приводной ролик, который позволяет накатывать канавку от 2'' до 6'' для стальных труб. Легко переносить, устройство весит всего 11 кг.

Устройство для накатки желобков BREXIT, специально разработанное для использования в условиях стройки, позволяет осуществить накатку желобков быстро и просто. Быстрая и простая система регулировки обеспечивает постоянную глубину желобка.



ТЕХНИЧЕСКИЕ ХАРАКТЕРИСТИКИ

Артикул	Модель	Диаметр, дюйм	Размеры, мм	Вес, кг
2111007	BrexGROOVER 6US	2 - 6''	275 x 250 x 275	10,5
2111008	BrexGROOVER 6UV	2 - 6''	300 x 250 x 275	11

Желобонакаточные станки и устройства

Желобонакатные станки и устройства BrexGROOVER

Желобонакатные станки и устройства предназначены для накатки желобков (канавок).

ОБЛАСТЬ ПРИМЕНЕНИЯ

Гидравлический желобонакатчик с электроприводом BrexGROOVER предназначен для накатки желобков (канавок) на трубах диаметром от 1" до 12" с толщиной стенки до 5,4 мм при проведении монтажных работ, в спринклерной технике, для больших отопительных установок, в производстве, а также для быстрого соединения труб везде, где нельзя использовать метод сварки.

4

Мощный двигатель белорусского производителя "Могилевский завод «Электродвигатель»". Гарантия на двигатель 5 лет!

Мощный двигатель белорусского производителя "Могилевский завод «Электродвигатель»". Гарантия на двигатель 5 лет!



что бы посмотреть видео наведи на QR-код камеру мобильного телефона



что бы посмотреть видео наведи на QR-код камеру мобильного телефона

ТЕХНИЧЕСКИЕ ХАРАКТЕРИСТИКИ

Артикул	Модель	Мощность двигателя, Вт	Напряжение питания, В	Число оборотов, об/мин	Диаметр, дюйм	Размеры, мм	Вес, кг
2111000	BrexGROOVER 6A	750	220	24	1.1/4 - 6"	810×440×810	82
2111002	BrexGROOVER 6B	750	220	24	2 - 6"	810×440×810	75
2111001	BrexGROOVER 12B	1500	220	26	2 - 12"	860×450×820	121
2111003	BrexGROOVER 12A	1500	220	26	1 - 12"	860×450×820	121

ПРИНАДЛЕЖНОСТИ

Педаля для станка (2100182)



Труборез (2110199)



Подставка под трубу



Желобнакаточные станки и устройства

Принадлежности

Опора для труб диаметром до 300 мм

Трубная опора предназначена для труб диаметром до 300 мм. Высокая складная, с роликовой головкой.

КОМПЛЕКТАЦИЯ

2100300 - с роликовой головкой
2100301 - без роликов

ТЕХНИЧЕСКИЕ ХАРАКТЕРИСТИКИ

Артикул	Диаметр трубы, мм	Высота, мм
2100300	до 300	от 820 до 1400
2100301	до 300	от 710 до 1320



арт. 2100300



арт. 2100301

4

Прижимной ролик для BREXGROOVER



ТЕХНИЧЕСКИЕ ХАРАКТЕРИСТИКИ

Артикул	Для труб диаметром	Для станка
2111020	1.1/4" – 1.1/2" (32 – 40 мм)	BrexGROOVER 6
2111021	2" – 6" (50 – 150 мм)	BrexGROOVER 6
2111025	2" – 6" (50 – 150 мм)	BrexGROOVER 12
2111026	8" – 12" (200 – 300 мм)	BrexGROOVER 12

Приводной вал и накатывающий ролик



ТЕХНИЧЕСКИЕ ХАРАКТЕРИСТИКИ

Артикул	Для труб диаметром	Для станка
2111022	1.1/4" – 1.1/2" (32 – 40 мм)	BrexGROOVER 6
2111023	2" – 6" (50 – 150 мм)	BrexGROOVER 6
2111027	12"	BrexGROOVER 12

Уплотнительное кольцо приводного вала



ТЕХНИЧЕСКИЕ ХАРАКТЕРИСТИКИ

Артикул	Для станка
2111024	BrexGROOVER 6

Накатывающий ролик для BrexGROOVER 12



ТЕХНИЧЕСКИЕ ХАРАКТЕРИСТИКИ

Артикул	Для труб диаметром	Для станка
2111028	2" – 3" (50 – 80 мм)	BrexGROOVER 12
2111029	4" – 6" (100 – 150 мм)	BrexGROOVER 12
2111030	8" – 12" (200 – 300 мм)	BrexGROOVER 12

Инструмент и оборудование для монтажа металлопластиковых, медных, РЕХ труб



5

Монтаж металлопластиковых, медных труб и труб из сшитого полиэтилена имеет свои особенности, которые обусловлены свойствами материала, из которого они изготовлены. Для выполнения качественных монтажно-ремонтных работ высокого класса необходимо использовать специальный инструмент, предназначенный для работы с трубами из меди, металлопластика и полиэтилена: трубогибы, труборезы, развальцовщики, экспандеры, пресс-инструмент для обжима фитингов, опрессовочные клещи, калибраторы.

Популярна и востребована данная категория инструмента стала в современном строительстве благодаря широкому распространению при возведении инженерных коммуникаций (газоснабжения, водопровода, отопления, канализации) медных, металлопластиковых и полипропиленовых труб по причине множества преимуществ:

- прочности;
- долговечности эксплуатации;
- коррозионной стойкости и устойчивости к негативным воздействиям окружающей среды;
- универсальности использования;
- пластичности;
- низкой теплопроводности.

Инструмент и оборудование для монтажа металлопластиковых, медных, PEX труб

Ручной набор для монтажа PEX трубы REHAU 16мм-32мм

Набор для расширения и прессования PEX труб системы типа REHAU диаметром 16, 20, 25 и 32 мм.

КОМПЛЕКТАЦИЯ

Насадки для расширения и натяжения

- Натяжные гильзы: Ø16x2.2 мм, Ø20x2.8 мм, Ø25x3.5мм, Ø32x4.4 мм
- Труборасширительные головки: Ø16x2.2 мм, Ø20x2.8 мм, Ø25x3.5 мм, Ø32x4.4 мм



ТЕХНИЧЕСКИЕ ХАРАКТЕРИСТИКИ

Артикул	Рабочий диапазон прессования, мм	Рабочий диапазон расширения трубы, мм	Макс.диаметр резки, мм	Ход поршня, мм	Вес, кг
2120010	Ø16-20, Ø25-32	Ø16-32	40	40	примерно 5,2

Приборы для испытания систем

Компания «ПроФинст Строй» предлагает оборудование для проверки на герметичность различных систем трубопроводов и иных сосудов и емкостей с помощью водяного столба: опрессовщик (опрессовочный насос) ручной и электрический.

Опрессовка – это комплекс мероприятий, который должен проводиться при:
окончании монтажа системы отопления и водоснабжения;
после замены труб и сдачи в эксплуатацию трубопровода;
после замены стояков отопления;
подготовке системы к отопительному сезону.

Использование опрессовщика необходимо для выявления целостности и исправности трубопровода, проверки на наличие повреждений и локализация мест утечек жидкости. Это позволяет избежать аварийных ситуаций в процессе эксплуатации трубопровода в последующем.

Опрессовщики гидравлических систем, представленные в нашем каталоге, имеют длительный срок эксплуатации, защищены от преждевременного износа нержавеющей сталью. Детали гидравлической системы, всасывающие и нагнетающие клапаны имеют защиту от загрязнения при всасывании и сливе жидкости. Вентиль с шаровыми запорами и система двух клапанов обеспечивает постоянное давление в системе, подвергающейся гидравлическим испытаниям.



Опрессовщики ручные: B-TEST 25, B-TEST 50, B-TEST 50R

Опрессовщик гидравлических систем модели B-Test предназначен для опрессовки различных емкостей и систем трубопроводов при работе в условиях умеренного климата, исполнение У, категория I по ГОСТ 15150-69 в интервале температур окружающей среды от 10°C до 35°C.

ОСОБЕННОСТИ КОНСТРУКЦИИ

Его конструкция обеспечивает надежную работу в течение продолжительного времени, т.к. все детали его гидравлической системы изготовлены из нержавеющей стали, а клапаны всасывания и нагнетания защищены от попадания грязи при всасывании и сливе рабочей жидкости. Постоянство давления в испытываемой системе обеспечивается двумя клапанами и вентилем с шаровыми запорами.



6

ТЕХНИЧЕСКИЕ ХАРАКТЕРИСТИКИ

Артикул	Модель	Диапазон испытаний, бар (атм)	Производительность, мл/цикл	Емкость бака, л	Присоединительный размер шланга (гайка накидная)	Габаритные размеры Д×Ш×В, мм	Масса без рабочей жидкости, кг
2020021	B-Test 25	25 (25)	13	5	G1/2" (трубная)	300×185×260	5
2020022	B-Test 50	50 (50)	45	10	G1/2" (трубная)	500×185×310	8
2020020	B-Test 50R	50 (50)	45	12	G1/2" (трубная)	500×185×310	8

Рабочая жидкость: вода, машинное масло марки И-20А или И-30А по ГОСТ 20799-88

Приборы для испытания систем

Опрессовщики ручные: B-TEST 100, B-TEST 160, B-TEST 250

Опрессовщик гидравлических систем предназначен для опрессовки различных емкостей и систем трубопроводов при работе в условиях умеренного климата, исполнение У, категория I по ГОСТ 15150-69 в интервале температур окружающей среды от 10°C до 35°C.

ОСОБЕННОСТИ КОНСТРУКЦИИ

Его конструкция обеспечивает надежную работу в течение продолжительного времени, т.к. все детали его гидравлической системы изготовлены из нержавеющей стали, а клапаны всасывания и нагнетания защищены от попадания грязи при всасывании и сливе рабочей жидкости. Постоянство давления в испытываемой системе обеспечивается двумя клапанами и вентилем с шаровыми запорами.



ТЕХНИЧЕСКИЕ ХАРАКТЕРИСТИКИ

Артикул	Модель	Диапазон испытаний, бар (атм)	Производительность, мл/цикл	Емкость бака, л	Присоединительный размер шланга (гайка накидная)	Габаритные размеры Д×Ш×В, мм	Масса без рабочей жидкости, кг
2020023	B-Test 100	100 (100)	11	5	G1/2" (трубная)	320×200×260	4,5
2020024	B-Test 160	160 (160)	11	5	G1/2" (трубная)	320×200×260	4,5
2020025	B-Test 250	250 (250)	11	5	G1/2" (трубная)	320×200×260	4,5

Рабочая жидкость: вода, машинное масло марки И-20А или И-30А по ГОСТ 20799-88

Приборы для испытания систем

Опрессовщики электрические: B-TEST 60-3, B-TEST 60-6, B-TEST 100-3, BrexTEST 10000

Электрический опрессовщик гидравлических систем предназначен для опрессовки различных емкостей и систем трубопроводов при работе в условиях умеренного климата, исполнение У, категория I по ГОСТ 15150-69 в интервале температур окружающей среды от 10°C до 35°C.

ПРЕИМУЩЕСТВА

- Не требует механической силы, работает от электросети (220В).
- Обладают большей производительностью, чем ручные опрессовщики (большая скорость закачивания жидкости, большее максимальное давление для испытаний до 100 бар).
- Применение данного оборудования сокращает время, которое необходимо затратить на проведение испытаний на герметичность.
- Может использоваться для заполнения трубопровода.

ОБЛАСТЬ ПРИМЕНЕНИЯ

Это универсальный прибор, который может использоваться

- в системах водо- и теплоснабжения при укладке трубопровода;
- в разводке спринклеров;
- при установке холодильного оборудования;
- в системах, заполненных маслом;
- при изготовлении баллонов со сжатым газом, котлов, бойлеров и иных сосудов высокого давления.

ОСОБЕННОСТИ КОНСТРУКЦИИ

Его конструкция обеспечивает надежную работу в течение продолжительного времени, т.к. все детали его гидравлической системы изготовлены из нержавеющей стали, а клапаны всасывания и нагнетания защищены от попадания грязи при всасывании и сливе рабочей жидкости. Постоянство давления в испытываемой системе обеспечивается двумя клапанами и вентилем с шаровыми запорами.



B-Test 60-6

BrexTEST 10000



что бы посмотреть видео наведи на QR-код камеру мобильного телефона

ТЕХНИЧЕСКИЕ ХАРАКТЕРИСТИКИ

Артикул	Модель	Тип двигателя, Вт	Расход воды (макс. производительность), л/мин	Макс. давление, бар	Присоединение шланга высокого давления, дюйм	Вес, кг
2020026	B-Test 60-3	Асинхронный, 250	3	60	1/2"	16,0
2020027	B-Test 60-6	Асинхронный, 400	6	60	1/2"	21,0
2020028	B-Test 100-3	Асинхронный, 320	2,9	100	1/2"	15,5
2020029	BrexTEST 10000	Асинхронный, 1500	10	60	1/2"	10,0

Приборы для испытания систем

Опрессовщики электрические BrexTEST PRO

Электрический опрессовочный насос BrexTEST PRO разработан для профессионального использования при проведении испытаний избыточным давлением гидравлических трубопроводных систем и резервуаров после выполнения строительного-монтажных, аварийных либо профилактических ремонтных работ.

ОБЛАСТЬ ПРИМЕНЕНИЯ

Данный опрессовщик используется для проверки герметичности и прочности установок различного типа: систем пожаротушения, кондиционеров, промышленных гидросистем, котлов, трубопроводов и резервуаров.



BrexTEST PRO 1300

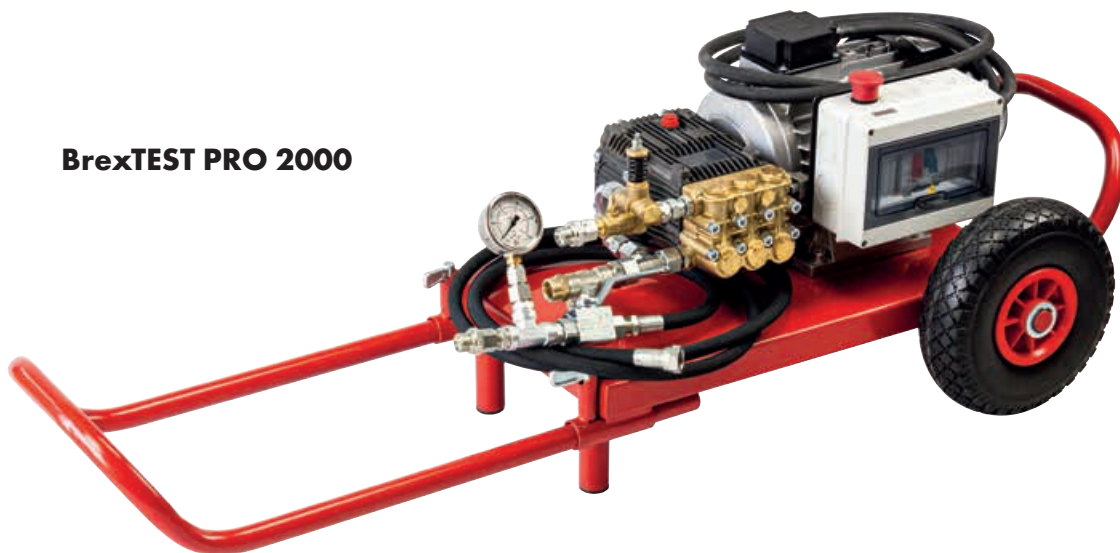

BrexTEST PRO 2000

ТЕХНИЧЕСКИЕ ХАРАКТЕРИСТИКИ

Артикул	Модель	Двигатель	Производительность, л/мин	Давление, бар	Регулятор давления	Длина шланга выс. давления, м	Соедин. шланга выс. давления, дюйм	Размеры: Д×В×Ш (мм)	Вес, кг
2020034	BrexTEST PRO 1300	2,0 кВт (230В/50Гц)	8	0-130	+	3	1/2"	800×420×500	34,5
2020035	BrexTEST PRO 2000	7,5 кВт (400В/50Гц)	15	0-200	+	3	1/2"	930×470×500	66

ПРЕИМУЩЕСТВА

- Электрический двигатель (Annovi Reverberi - Италия). Оснащен сертифицированным блоком защитой от перегрузки по току.
- Насос высокого давления: Трехплунжерный, с головой из никелированной латуни, с керамическими плунжерами Annovi Reverberi (Италия). Термодатчик защиты от перегрева, защита от сухого хода насоса (опция).
- Гибкая регулировка давления: возможно установить необходимый параметр давления в диапазоне от 0 до 500 бар (регулирующий клапан, система By-pass).
- При проведении гидравлических испытаний после накачки системы в ней можно оставить только контрольный блок, а сам насос отсоединить.
- Прочная конструкция: опрессовщик изготовлен из устойчивых к коррозии материалов (латунь, нержавеющая сталь).
- Мобильность: аппарат закреплен на передвижной раме на колесах для удобства транспортировки и перемещения по территории строительного объекта.
- Сетевой кабель без вилки.

BrexTEST PRO 2500



BrexTEST PRO 5000

ТЕХНИЧЕСКИЕ ХАРАКТЕРИСТИКИ

Артикул	Модель	Двигатель	Производительность, л/мин	Давление, бар	Регулятор давления	Длина шланга выс. давления, м	Соедин. шланга выс. давления, дюйм	Размеры: Д×В×Ш (мм)	Вес, кг
2020036	BrexTEST PRO 2500	10,0/13,0 кВт (400В/50Гц)	15	0-250	+	3	1/2"	960×500*500	81
2020039	BrexTEST PRO 5000	15,0/18,0 кВт (400В/50Гц)	15	0-500	+	3	1/2"	1300×540×520	141

Оборудование для промывки систем отопления

Отопительные конструкции нуждаются в ежегодном профилактическом обслуживании по причине образования на внутренних стенках отложений органического либо неорганического характера, накипи, ржавчины, окалины. Для этих целей используется специализированное оборудование, которое способно оперативно и эффективно устранить образовавшийся налет и тем самым продлить срок эксплуатации отопительных систем и улучшить их производительность. Производители отопительного оборудования настоятельно рекомендуют проводить такие работы в обязательном порядке перед началом отопительного периода.



Виды устройств для промывки отопительных систем:

- Насосы для промывки с помощью химических реагентов и средств быстро и эффективно полностью растворяют образовавшиеся отложения солей, накипь, илстые и коррозионные отложения. Такие аппараты отличаются низкой стоимостью, высокой эффективностью, однако химические реагенты нуждаются в обязательной утилизации и не подходят для работы с некоторыми видами труб (например, алюминиевыми). Вместе с тем промывочные насосы создают на стенках антикоррозийную защиту, тем самым продлевая срок службы теплообменников и радиаторов.
- Аппараты для гидropневматической промывки: промывка осуществляется с помощью подачи в систему отопления смесь сжатого воздуха и воды. Пузырьки сжатого воздуха постепенно разрушают образовавшиеся на стенках отложения. Особенностью таких компрессоров является поэтапная прочистка небольших участков. Промывка выполняется 2 способами: наполнением и проточным способом.

Оборудование для промывки систем отопления

Насос для удаления накипи BrexDECAL 1800

Установка используется для очистки / промывки различных замкнутых жидкостных контуров, таких, как разнообразные теплообменники или каналы охлаждения формообразующих пресс-форм.

ОБЛАСТЬ ПРИМЕНЕНИЯ

Это устройство предназначено специально для очистки замкнутых систем от накипи, различных органических отложений и ржавчины. Очистка достигается разнонаправленной попеременной циркуляцией через замкнутую систему 10-15% раствора специальной очищающей жидкости. Автоматический инвертер потока позволяет воздействовать на загрязнение с обоих входов контура, что делает установку особенно успешной в случае, когда система практически полностью засорена.



что бы посмотреть видео
наведи на QR-код камеру
мобильного телефона



ОСНОВНЫЕ ХАРАКТЕРИСТИКИ

- Корпус насоса, корпус клапана и бак выполнены из кислотоупорного термопластика;
- Полностью автоматическое и программируемое функционирование;
- Быстрая очистка даже при низкой концентрации активной очищающей жидкости (при использовании рекомендованной жидкости);
- Возможность легкой очистки теплообменников, пресс-форм, контуров чиллеров, градирен, терморегуляторов, бойлеров и практически любых гидравлических контуров даже в том случае, если они практически полностью закупорены;
- Простота в использовании.

ТЕХНИЧЕСКИЕ ХАРАКТЕРИСТИКИ

Артикул	Модель	Объём бака, л	Номинальное давление насоса, бар	Производ-сть насоса, л/мин	Степень защиты	Макс. темп. жидкости, °С	Вес, кг
6002001	BrexDECAL 1800	18	1.2	36	IP54	50	7

Оборудование для промывки систем отопления

Насос для удаления накипи BrexFLOW 3000

Установка используется для очистки / промывки различных замкнутых жидкостных контуров, таких, как разнообразные теплообменники или каналы охлаждения формообразующих пресс-форм.

ОБЛАСТЬ ПРИМЕНЕНИЯ

Насос для промывки систем отопления BrexFLOW 3000, используется для обслуживания систем отопления частных домов.

Наличие ручного реверса направления потока реагента для промывки систем отопления. Значительно увеличивает скорость и эффективность промывочного процесса. Повышению эффективности очистки способствует также высокая рабочая температура до 50°C.

Высокая прочность конструктивных элементов и материалов промывочного насоса и устойчив к агрессивной химической среде служит гарантией долгого срока службы насоса.

Насос для промывки BrexFLOW 3000 является мобильным, легко транспортируемым оборудованием.

Насос выполнен в эргономичном и компактном дизайне, позволяющем с легкостью эксплуатировать его.

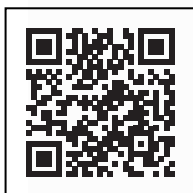

что бы посмотреть видео наведи на QR-код камеру мобильного телефона



ОСНОВНЫЕ ХАРАКТЕРИСТИКИ

- Кислотостойкое исполнение насоса
- Температура промывающего раствора: до 50°C
- Объем бака: 30 литров
- Высокая производительность: 2 100 л/ч

ТЕХНИЧЕСКИЕ ХАРАКТЕРИСТИКИ

Артикул	Модель	Объем бака, л	Номинальное давление насоса, бар	Производ-сть насоса, л/мин	Степень защиты	Макс. темп. жидкости, °С	Вес, кг
6002050	BrexFLOW 3000	30	4	35	IP54	50	19.3

Оборудование для промывки систем отопления

Насос для удаления накипи BrexFLOW 5000

Установка используется для очистки / промывки различных замкнутых жидкостных контуров, таких, как разнообразные теплообменники или каналы охлаждения формообразующих пресс-форм.

ОБЛАСТЬ ПРИМЕНЕНИЯ

Насос для промывки систем отопления BrexFLOW 5000, используется для обслуживания систем отопления частных домов.

Наличие ручного реверса направления потока реагента для промывки систем отопления. Значительно увеличивает скорость и эффективность промывочного процесса. Повышению эффективности очистки способствует также высокая рабочая температура до 50°C.

Высокая прочность конструктивных элементов и материалов промывочного насоса и устойчив к агрессивной химической среде служит гарантией долгого срока службы насоса.

Насос для промывки BrexFLOW 5000 является мобильным, легко транспортируемым оборудованием. Насос выполнен в эргономичном и компактном дизайне, позволяющем с легкостью эксплуатировать его.

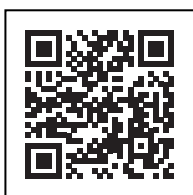

что бы посмотреть видео наведи на QR-код камеру мобильного телефона

ОСНОВНЫЕ ХАРАКТЕРИСТИКИ

- Кислотостойкое исполнение насоса
- Температура промывающего раствора: до 50°C
- Объем бака: 50 литров
- Высокая производительность: 8 400 л/ч
- Максимальный напор: 17 м

ТЕХНИЧЕСКИЕ ХАРАКТЕРИСТИКИ

Артикул	Модель	Объём бака, л	Номинальное давление насоса, бар	Производ-сть насоса, л/мин	Степень защиты	Макс. темп. жидкости, °С	Вес, кг
6002055	BrexFLOW 5000	50	5	140	IP54	50	35,1

Оборудование для промывки систем отопления

Реагенты.

Реагент для промывки систем отопления BrexREFINING 920, где в качестве теплоносителя используется антифриз на основе глицерина

ОБЛАСТЬ ПРИМЕНЕНИЯ

Используется для промывки систем отопления от продуктов распада, образованных в результате разложения теплоносителя. Является профессиональным средством, предназначен для сервисного обслуживания систем отопления, где в качестве теплоносителя используется антифриз на основе глицерин. А так же удаляет ржавчину и коррозию, известковые и кремнистые отложения.

ОСНОВНЫЕ ХАРАКТЕРИСТИКИ

- Теплоноситель: антифриз на основе глицерина
- Концентрация разведения: 1/20



ТЕХНИЧЕСКИЕ ХАРАКТЕРИСТИКИ

Артикул	Наименование	Концентрация	Теплоноситель	Объём, кг
6002082	BrexREFINING 920	1:20	антифриз на основе глицерина	5,0

7

Реагент для промывки систем отопления BrexREFINING 930, где в качестве теплоносителя используется антифриз на основе пропиленгликоля

ОБЛАСТЬ ПРИМЕНЕНИЯ

Используется для промывки систем отопления от продуктов распада, образованных в результате разложения теплоносителя. Является профессиональным средством, предназначен для сервисного обслуживания систем отопления, где в качестве теплоносителя используется антифриз на основе пропиленгликоля. А так же удаляет ржавчину и коррозию, известковые и кремнистые отложения.

ОСНОВНЫЕ ХАРАКТЕРИСТИКИ

- Теплоноситель: антифриз на основе пропиленгликоля
- Концентрация разведения: 1/20



что бы посмотреть видео наведи на QR-код камеру мобильного телефона

ТЕХНИЧЕСКИЕ ХАРАКТЕРИСТИКИ

Артикул	Наименование	Концентрация	Теплоноситель	Объём, кг
6002083	BrexREFINING 930	1:20	антифриз на основе пропиленгликоля	5,0

Оборудование для промывки систем отопления Реагенты.

Реагент для промывки систем отопления BrexREFINING 940, где в качестве теплоносителя используется антифриз на основе этиленгликоля

ОБЛАСТЬ ПРИМЕНЕНИЯ

Используется для промывки систем отопления от продуктов распада, образованных в результате разложения теплоносителя. Является профессиональным средством, предназначен для сервисного обслуживания систем отопления, где в качестве теплоносителя используется антифриз на основе этиленгликоля. А так же удаляет ржавчину и коррозию, известковые и кремнистые отложения.

ОСНОВНЫЕ ХАРАКТЕРИСТИКИ

- Теплоноситель: антифриз на основе этиленгликоля
- Концентрация разведения: 1/20



ТЕХНИЧЕСКИЕ ХАРАКТЕРИСТИКИ

Артикул	Наименование	Концентрация	Теплоноситель	Объём, кг
6002084	BrexREFINING 940	1:20	антифриз на основе этиленгликоля	5,0

Универсальный реагент для промывки систем отопления BrexREFINING 950, если человек не знает какой у него антифриз в системе

ОБЛАСТЬ ПРИМЕНЕНИЯ

Для удаления ржавчины и коррозии, солей жесткости, карбонатных, сульфатных и прочих отложений в бойлерах, котлах, теплообменниках из стали, меди и ее сплавов, алюминия, оцинкованных поверхностей. А так же удаляет ржавчину и коррозию, известковые и кремнистые отложения.

ОСНОВНЫЕ ХАРАКТЕРИСТИКИ

- Теплоноситель: система с любым антифризом
- Концентрация разведения: 1/20



что бы посмотреть видео наведи на QR-код камеру мобильного телефона

ТЕХНИЧЕСКИЕ ХАРАКТЕРИСТИКИ

Артикул	Наименование	Назначение	Концентрация	Теплоноситель	Объём, кг
6002085	BrexREFINING 950	системы с любым антифризом	1:20	антифриз	5,0

Оборудование для промывки систем отопления Ингибиторы.

Плёнкообразующий ингибитор коррозии и отложений для защиты систем отопления с контуром тёплого пола BrexFILM 603

ОБЛАСТЬ ПРИМЕНЕНИЯ

Пленкообразующий ингибитор коррозии BrexFILM 603 создан для защиты от коррозии, известкового налета, шлама и ржавчины. Является профессиональным профилактическим средством против образования различного вида отложений в инженерных системах. Используется для систем отопления на воде, с контуром теплого пола. Реагент BrexFILM 603 создает и удерживает защитный пленочный слой между металлическими поверхностями и теплоносителем в инженерных системах.

ОСНОВНЫЕ ХАРАКТЕРИСТИКИ

- Теплоноситель: вода
- Концентрация разведения: 1/100
- Контур теплого пола: да
- Защита от: коррозии, известкового налета, шлама, ржавчины



ТЕХНИЧЕСКИЕ ХАРАКТЕРИСТИКИ

Артикул	Наименование	Контур теплого пола	Концентрация	Теплоноситель	Объем, л
6002075	BrexFILM 603	да	1:100	вода	1,0

7

Плёнкообразующий ингибитор коррозии и отложений для защиты систем отопления на антифризе BrexFILM 621

ОБЛАСТЬ ПРИМЕНЕНИЯ

Пленкообразующий ингибитор коррозии BrexFILM 621 создан для защиты от коррозии, известкового налета, шлама и ржавчины. Является профессиональным профилактическим средством против образования различного вида отложений в инженерных системах. Используется для систем отопления на воде, с контуром теплого пола. Реагент BrexFILM 621 создает и удерживает защитный пленочный слой между металлическими поверхностями и теплоносителем в инженерных системах.

ОСНОВНЫЕ ХАРАКТЕРИСТИКИ

- Теплоноситель: антифриз
- Концентрация разведения: 1/50
- Контур теплого пола: да
- Защита от: коррозии, известкового налета, шлама, ржавчины



что бы посмотреть видео наведи на QR-код камеру мобильного телефона

ТЕХНИЧЕСКИЕ ХАРАКТЕРИСТИКИ

Артикул	Наименование	Контур теплого пола	Концентрация	Теплоноситель	Объем, л
6002076	BrexFILM 621	да	1:50	антифриз	1,0

Оборудование для промывки систем отопления Герметики.

Жидкий герметик для устранения течей в системах отопления с газовыми котлами BrexSEALANT 100

ОБЛАСТЬ ПРИМЕНЕНИЯ

Жидкий самоуплотняющийся герметик BrexSEALANT 100 создан для устранения протечек в системе отопления. Герметик является профессиональным средством для устранения микротрещин в системах с газовыми котлами. Предназначен для герметизации протечек связанных с потерями давления в герметичных системах. Устраняет течи внутри контура благодаря металлополимерным компонентам. Жидкий герметик BrexSEALANT 100 нейтрализует течи вызывающие потери теплоносителя до 100 литров в сутки.

ОСНОВНЫЕ ХАРАКТЕРИСТИКИ

- Теплоноситель: вода
- Концентрация разведения: 1/100
- Устранение протечек: до 100 литров
- Тип котла: газовый



ТЕХНИЧЕСКИЕ ХАРАКТЕРИСТИКИ

Артикул	Наименование	Тип котла	Концентрация	Теплоноситель	Объём, л
6002077	BrexSEALANT 100	газовый	1:100	вода	1,0

Жидкий герметик для устранения течей в системах отопления с газовыми котлами BrexSEALANT 120

ОБЛАСТЬ ПРИМЕНЕНИЯ

Жидкий самоуплотняющийся герметик BrexSEALANT 120 создан для устранения протечек в системе отопления. Герметик является профессиональным средством для устранения микротрещин в системах с газовыми котлами. Предназначен для герметизации протечек связанных с потерями давления в герметичных системах. Устраняет течи внутри контура благодаря металлополимерным компонентам. Жидкий герметик BrexSEALANT 120 нейтрализует течи вызывающие потери теплоносителя до 100 литров в сутки.

ОСНОВНЫЕ ХАРАКТЕРИСТИКИ

- Теплоноситель: антифриз
- Концентрация разведения: 1/50
- Устранение протечек: до 100 литров
- Тип котла: газовый



что бы посмотреть видео наведи на QR-код камеру мобильного телефона

ТЕХНИЧЕСКИЕ ХАРАКТЕРИСТИКИ

Артикул	Наименование	Тип котла	Концентрация	Теплоноситель	Объём, л
6002078	BrexSEALANT 120	газовый	1:50	антифриз	1,0

Оборудование для промывки систем отопления Герметики.

Жидкий герметик для устранения течей в системах отопления с твердо/ жидкотопливными и электрическими котлами BrexSEALANT 104

ОБЛАСТЬ ПРИМЕНЕНИЯ

Жидкий самоуплотняющийся герметик BrexSEALANT 104 предназначен для устранения протечек в системе отопления. Герметик является профессиональным средством для устранения микротрещин в системах с твердотопливными, жидкотопливными и электрическими (кроме электролизных) котлами. Предназначен для герметизации протечек связанных с потерями давления в герметичных системах. Устраняет течи внутри контура благодаря металлополимерным компонентам. Жидкий герметик BrexSEALANT 104 нейтрализует течи вызывающие потери теплоносителя до 100 литров в сутки.

ОСНОВНЫЕ ХАРАКТЕРИСТИКИ

- Теплоноситель: вода
- Концентрация разведения: 1/100
- Устранение протечек: до 100 литров
- Тип котла: твердотопливный, жидкотопливный, электрический (кроме электролизных)



ТЕХНИЧЕСКИЕ ХАРАКТЕРИСТИКИ

Артикул	Наименование	Тип котла	Концентрация	Теплоноситель	Объем, л
6002079	BrexSEALANT 104	твердотопливный, жидкотопливный, электрический (кроме электролизных)	1:100	вода	1,0

Жидкий герметик для устранения течей в системах отопления с твердо/ жидкотопливными и электрическими котлами BrexSEALANT 124

ОБЛАСТЬ ПРИМЕНЕНИЯ

Жидкий самоуплотняющийся герметик BrexSEALANT 124 создан для устранения протечек в системе отопления. Герметик является профессиональным средством для устранения микротрещин в системах с твердотопливными, жидкотопливными и электрическими (кроме электролизных) котлами. Предназначен для герметизации протечек связанных с потерями давления в герметичных системах. Устраняет течи внутри контура благодаря металлополимерным компонентам. Жидкий герметик BrexSEALANT 124 нейтрализует течи вызывающие потери теплоносителя до 100 литров в сутки.

ОСНОВНЫЕ ХАРАКТЕРИСТИКИ

- Теплоноситель: антифриз
- Концентрация разведения: 1/50
- Устранение протечек: до 100 литров
- Тип котла: твердотопливный, жидкотопливный, электрический (кроме электролизных)

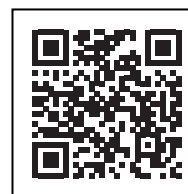

что бы посмотреть видео наведи на QR-код камеру мобильного телефона

ТЕХНИЧЕСКИЕ ХАРАКТЕРИСТИКИ

Артикул	Наименование	Тип котла	Концентрация	Теплоноситель	Объем, л
6002080	BrexSEALANT 104	твердотопливный, жидкотопливный, электрический (кроме электролизных)	1:50	антифриз	1,0

Оборудование для промывки систем отопления Герметики. Реагенты.

Анаэробные клеи-герметики BrexGLUE для уплотнения резьбовых соединений.

Анаэробный клей герметик для резьбовых соединений применяется для монтажа и установки систем газоснабжения, водоснабжения и систем отопления, герметизации резьбовых соединений труб и фитингов.



Артикул	Модель	Описание	Объем, л
6002191	BrexGLUE 2	для труб до 2 дюймов, прочность: 15-20 N.m. Вязкость: 30.000-60.000 мПа. Температура: -50+150 С. Давление: 60 бар. Демонтаж: ДЕМОНТАЖ С УСИЛИЕМ.	50
6002192	BrexGLUE 2		75
6002193	BrexGLUE 2		100
6002193	BrexGLUE 2		250
6002201	BrexGLUE 3	для труб диаметром до 3 дюймов. Вязкость: 20.000-40.000 мПа. Прочность: 23-30 N.m. Температура: -50+180 С. Давление: 60 бар. Демонтаж: ДЕМОНТАЖ С НАГРЕВОМ	50
6002202	BrexGLUE 3		75
6002203	BrexGLUE 3		100
6002204	BrexGLUE 3		250

Универсальная лента BrexTAPE для ремонта с давлением до 8 бар.

Самозаклеивающаяся силиконовая лента BrexTAPE, является профессиональным средством для оперативного ремонта в экстренных ситуациях. Повышенная растяжимость ленты, достигающая 400%, позволяет силиконовой самосклеивающейся ленте легко и быстро совершать ремонт создавая непрекращающуюся надежную гидро- и воздухонепроницаемую защиту. Силиконовую ленту можно использовать на загрязненных и влажных поверхностях.

Артикул	Модель	Описание
6002301	BrexTAPE White 8	Изоляция: 12000 вольт; Рабочая температура: от -90 до +260 °С; Материал: силикон; Давление: до 8 бар; Размер: 25,4мм*3м*0,5мм
6002302	BrexTAPE Gray 8	
6002303	BrexTAPE Green 8	
6002304	BrexTAPE Blue 8	
6002305	BrexTAPE Black 8	

Реагенты для очистки засоров в трубах и стоках самого быстрого действия BrexTEX PL

ОБЛАСТЬ ПРИМЕНЕНИЯ

Средство для прочистки канализаций и стоков BrexTEX PL, имеет удельный вес в 2 раза больше чем у воды, благодаря чему в кратчайшие сроки попадает к месту засора и устраняет его.

Для прочистки умывальников, моек, душевых кабин, ванн, биде и труб малого диаметра, используется 1/6 флакона средства. Для унитазов и больших стоков, 1/3 часть флакона. Не оказывает негативного влияния на трубы из чугуна, железа, пластика, ПВХ, свинца.

ОСНОВНЫЕ ХАРАКТЕРИСТИКИ

- Время реакции на засор: ≤ 3 сек
- Концентрация: 1/6 флакона
- Прочистка от: органических отложений, средств личной гигиены, волос, ветоши, травы



что бы посмотреть видео наведи на QR-код камеру мобильного телефона

ТЕХНИЧЕСКИЕ ХАРАКТЕРИСТИКИ

Артикул	Наименование	Прочистка от	Концентрация	Время реакции на засор, сек	Объём, л
6002180	BrexTEX PL	органических отложений, средств личной гигиены, волос, ветоши, травы	1/6 флакона	≤ 3	0,750

Оборудование для промывки систем отопления

Реагенты.

Реагент для очистки теплообменного и отопительного оборудования BrexTEX CO

ОБЛАСТЬ ПРИМЕНЕНИЯ

Реагент для промывки теплообменников и других видов отопительного оборудования BrexTEX CO, применяется для внутренней очистки от ржавчины, накипи, шлама, известкового налета и прочих вредных отложений. Очистка теплообменников нужна для сохранения общей эффективности работы системы и сохранения её от преждевременного износа оборудования. После очистки существенно снижаются затраты на отопление. BrexTEX CO применяется в кожухотрубчатых и пластинчатых теплообменниках, газовых, жидкотопливных, твердотопливных котлах состоящих стали, нержавеющей стали и меди. Используется как для разборной, так и для безразборной промывки отопительного оборудования.



ТЕХНИЧЕСКИЕ ХАРАКТЕРИСТИКИ

Артикул	Наименование	Металлы	Концентрация	Объём, кг
6002149	BrexTEX CO 1	медь, сталь, нержавеющая сталь	1:10	1
6002150	BrexTEX CO 5			5
6002151	BrexTEX CO 10			10
6002152	BrexTEX CO 20			20

БЕЗОПАСЕН ДЛЯ БУСТЕРОВ ЛЮБЫХ ПРОИЗВОДИТЕЛЕЙ.

Реагент для очистки теплообменного и отопительного оборудования BrexTEX IN

ОБЛАСТЬ ПРИМЕНЕНИЯ

Реагент для промывки теплообменников и других видов отопительного оборудования, применяется для внутренней очистки от ржавчины, накипи, шлама, известкового налета и прочих вредных отложений. Своевременная очистка теплообменников повышает общую производительность и КПД работы системы и сохраняет её от преждевременного износа оборудования. После очистки существенно снижаются затраты на отопление. Реагент для промывки BrexTEX IN применяется в кожухотрубчатых и пластинчатых теплообменниках, газовых, жидкотопливных, твердотопливных котлах состоящих стали, нержавеющей стали, меди, алюминия, сплавов легких металлов. Имеет низкую степень воздействия кислот на металлы.

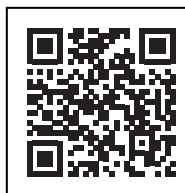

что бы посмотреть видео наведи на QR-код камеру мобильного телефона

ТЕХНИЧЕСКИЕ ХАРАКТЕРИСТИКИ

Артикул	Наименование	Металлы	Концентрация	Объём, кг
6002145	BrexTEX IN 1	алюминий, медь, сплавы легких металлов, чугун, нержавеющая сталь, латунь, сталь	1:10	1
6002146	BrexTEX IN 5			5
6002153	BrexTEX IN 10			10
6002154	BrexTEX IN 20			20

БЕЗОПАСЕН ДЛЯ БУСТЕРОВ ЛЮБЫХ ПРОИЗВОДИТЕЛЕЙ.

Оборудование для промывки систем отопления Реагенты.

Реагент для очистки теплообменного и отопительного оборудования BrexTEX IR

ОБЛАСТЬ ПРИМЕНЕНИЯ

Реагенты для промывки теплообменников, отопительного оборудования BrexTEX IR, являются универсальным решением устранения накипи, ржавчины, известкового налета, шлама и прочих отложений. Реагент для промывки существенно увеличивает эффективность работоспособности отопительных систем, котлов, очищая их от различных вредных отложений. За счет этого, существенно увеличивается срок эксплуатации оборудования и снижаются затраты на обслуживание.

Реагент BrexTEX IR оказывает низкое воздействие кислот на состав металлов теплообменников, котлов и отопительного оборудования.



ТЕХНИЧЕСКИЕ ХАРАКТЕРИСТИКИ

Артикул	Наименование	Металлы	Концентрация	Объем, кг
6002147	BrexTEX IR 1	медь*, чугун, сталь	1:10	1
6002148	BrexTEX IR 5			5
6002155	BrexTEX IR 10			10
6002156	BrexTEX IR 20			20

*ПРИМЕНЕНИЕ РЕАГЕНТА НА МЕДНЫХ ПЛАСТИНЧАТЫХ ТЕПЛООБМЕННИКАХ ЯВЛЯЕТСЯ НЕДОПУСТИМЫМ БЕЗОПАСЕН ДЛЯ БУСТЕРОВ ЛЮБЫХ ПРОИЗВОДИТЕЛЕЙ.

Реагент для очистки теплообменного и отопительного оборудования BrexTEX UN

ОБЛАСТЬ ПРИМЕНЕНИЯ

Реагент для промывки теплообменников и других видов отопительного оборудования, применяется для внутренней очистки от ржавчины, накипи, шлама, известкового налета и прочих вредных отложений.

Реагент для промывки BrexTEX UN применяется в кожухотрубчатых и пластинчатых теплообменниках, газовых, жидкотопливных, твердотопливных котлах состоящих стали, нержавеющей стали, меди, алюминия, сплавов легких металлов. Имеет низкую степень воздействия кислот на металлы.

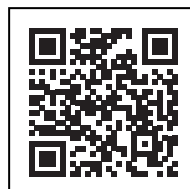

что бы посмотреть видео наведи на QR-код камеру мобильного телефона

ТЕХНИЧЕСКИЕ ХАРАКТЕРИСТИКИ

Артикул	Наименование	Металлы	Концентрация	Объем, кг
6002157	BrexTEX UN 1	алюминий, медь, сплавы легких металлов, чугун, нержавеющая сталь, латунь, сталь	1:10	1
6002158	BrexTEX UN 5			5
6002159	BrexTEX UN 10			10
6002160	BrexTEX UN 20			20

Оборудование для промывки систем отопления

Реагенты.

Порошкообразный реагент для очистки водонагревателей BrexTEX EN

ОБЛАСТЬ ПРИМЕНЕНИЯ

Порошкообразное средство для очистки накопительных водонагревателей (бойлеров) как ТЭНового, так и косвенного нагрева, сравнительно небольшого объема (до 200 л). Эффективно очищает от накипи, известкового налета, ржавчины и прочих отложений.

ПРЕИМУЩЕСТВА

- порошкообразное средство;
- биоразлагаемый;
- удобное применение;
- высокая эффективность.



ТЕХНИЧЕСКИЕ ХАРАКТЕРИСТИКИ

Артикул	Наименование	Металлы	Концентрация	Объём, кг
6002139	BrexTEX EN 1	нержавеющая сталь, медь, эмалированные поверхности	1:20	1
6002140	BrexTEX EN 5			5
6002141	BrexTEX EN 10			10

БЕЗОПАСЕН ДЛЯ БУСТЕРОВ ЛЮБЫХ ПРОИЗВОДИТЕЛЕЙ.

7

Порошковый реагент для промывки теплообменников BrexTEX ZN

ОБЛАСТЬ ПРИМЕНЕНИЯ

Реагент для промывки теплообменников и других видов отопительного оборудования, применяется для очистки внутренней поверхности инженерных систем от ржавчины, накипи, шлама, известкового налета и прочих вредных отложений. Загрязнения возникают как правило, при циркуляции необработанной воды в системе отопления. Таким образом снижается общая производительность системы, повышаются затраты на отопление и изнашивается оборудование.

Оказывает низкое воздействие кислот на металлы. Реагент для промывки теплообменников применяется на оборудовании состоящем из стали, нержавеющей стали, меди, сплавов легких металлов, луженых металлов, эмалированных поверхностей. Используется в концентрации с водой: 1:15.



что бы посмотреть видео наведи на QR-код камеру мобильного телефона



ТЕХНИЧЕСКИЕ ХАРАКТЕРИСТИКИ

Артикул	Наименование	Металлы	Концентрация	Объём, кг
6002139	BrexTEX ZN 1	сплавы легких металлов, чугун, медь, оцинкованные поверхности, сталь, алюминий, латунь, нержавеющая сталь, эмалированные поверхности	1:15	1
6002140	BrexTEX ZN 5			5
6002141	BrexTEX ZN 10			10

БЕЗОПАСЕН ДЛЯ БУСТЕРОВ ЛЮБЫХ ПРОИЗВОДИТЕЛЕЙ.

Оборудование для промывки систем отопления Реагенты. Средства индивидуальной защиты.

Реагент для нейтрализации поверхности оборудования VreXTECH NE

ОБЛАСТЬ ПРИМЕНЕНИЯ

Реагент VreXTECH NE предназначен для нейтрализации остаточной кислотности в оборудовании после очистки теплообменника кислотными реагентами VreXTECH. Допускается к применению с металлами состоящими из: меди, латуни, алюминия, стали, нержавеющей стали, сплавов легких металлов. Применение такого рода реагентов, является обязательным после использования промывающих средств на теплообменниках, котлах, отопительном оборудовании.

Стоит избегать использования при высоких температурах, также не желательно применение в пыльных и сильно загрязненных помещениях. Реагент нейтрализатор VreXTECH NE, быстро и эффективно снижает уровень кислотности, позволяя подготовить оборудование для использования в кратчайшие сроки.



ТЕХНИЧЕСКИЕ ХАРАКТЕРИСТИКИ

Артикул	Наименование	Металлы	Концентрация	Объем, кг
6002168	VreXTECH NE 1	алюминий, оцинкованные поверхности, латунь, эмалированные поверхности, сплавы легких металлов, медь, нержавеющая сталь, чугун, сталь	1:10	1
6002169	VreXTECH NE 5			5
6002170	VreXTECH NE 10			10

Кислотостойкие перчатки VreXGLOVES

Предназначены для безопасной работы с кислотными и щелочными средами. Соответствуют ГОСТ 20010-93. Условно универсальный размер (L-XL), длиной 320 мм. Из натурального латекса толщиной 0,45 мм



ТЕХНИЧЕСКИЕ ХАРАКТЕРИСТИКИ

Артикул	Цвет	Размер	Длина, мм	Толщина, мм
6002400	Черный	L - XL	320	0,45

Защитные очки VreXGLASS

Не запотевают, защищают от попадания инородных частиц и брызг.



ТЕХНИЧЕСКИЕ ХАРАКТЕРИСТИКИ

Артикул	Тип	Материал
6002500	защитные аксессуары	поликарбонат

Оборудование для промывки систем отопления

Аксессуары для насосов.

Переходные нипели BrexADAPTER NIP

Предназначенных для промывки насосами BrexDECAL теплообменников. В комплект входит из 6 муфт.



ТЕХНИЧЕСКИЕ ХАРАКТЕРИСТИКИ

Артикул	Комплектация
6002600	Муфта 1/2"-3/4" (x2 шт.), Муфта 1/2"-1" (x2 шт.), Муфта 3/4"-1" (x2 шт.)

Переходник BrexADAPTER HEATE

Предназначен для подсоединения насосов BrexDECAL, к пластинчатому теплообменнику



ТЕХНИЧЕСКИЕ ХАРАКТЕРИСТИКИ

Артикул	Наименование
6002602	BrexADAPTER HEATE

Переходные нипели BrexADAPTER NIP PRO

Комплект переходных нипелей и быстросъемных замков камлок BrexADAPTER PRO



ТЕХНИЧЕСКИЕ ХАРАКТЕРИСТИКИ

Артикул	Комплектация
6002601	Розетка камлок 3/4" рычажная с наружной резьбой, Ниппель амлок 3/4" с внутренней резьбой, Футорка (переходник резьбовой) 3/4" внутр. x 1/2" наружн, Футорка (переходник резьбовой) 3/4" наружн. x 1/2" внутр, Футорка (переходник резьбовой) 3/4" наружн. x 1" внутр

Переходник BrexADAPTER PUMP

Предназначены для подключения насосов BrexDECAL к системам отопления через циркуляционный насос



ТЕХНИЧЕСКИЕ ХАРАКТЕРИСТИКИ

Артикул	Наименование
6002603	BrexADAPTER PUMP

Оборудование для промывки систем отопления

Компрессор для промывки систем BrexPULSE 1000

Компрессор позволяет выполнять промывку трубопроводов многоквартирных домов

ОБЛАСТЬ ПРИМЕНЕНИЯ

Идеально подходит для промывки:

- Питьевых и отопительных водопроводов
- Дезинфекция систем питьевого водоснабжения (реализация данной функции требует применения редуктора и инжектора, поставляемых отдельно)
- Систем обогрева пола
- Промывка радиаторов
- Защита от налета и коррозии

ПРЕИМУЩЕСТВА

- монтаж осуществляется очень быстро и удобно благодаря наличию тележки на колесиках;
- ввод в эксплуатацию можно осуществить быстро и удобно благодаря гибким шлангам из комплекта поставки;
- компактное и практичное устройство;
- простое в применении и обслуживании.



что бы посмотреть видео наведи на QR-код камеру мобильного телефона



арт. 6001000

ТЕХНИЧЕСКИЕ ХАРАКТЕРИСТИКИ

Артикул	Комплект	Двигатель	Давление, бар	Резьбовое соединение, дюйм	Температура окружающей среды, °С	Степень защиты	Габариты В×Ш×Д, мм	Вес, кг
6001001	без хим. промывки	220В/1500Вт	8	3/4	5 - 35	IP54	630×520×300	22
6001000	с хим. промывкой	220В/1500Вт	8	3/4	5 - 35	IP54	630×520×300	22,5

ПРИНАДЛЕЖНОСТИ

Редуктор для добавок к компрессору, арт. 6001102



Инжектор для добавок к компрессору, арт. 6001101



Емкость для промывочной жидкости, арт. 6001100



Комплект для добавок, арт. 6001110



Машины и инструмент для прочистки труб

Инструмент и оборудование для ручной и механической прочистки труб предназначены для устранения засоров и отложений в системах водоснабжения, канализации, отопления. Важно также регулярно выполнять профилактические мероприятия во избежание возникновения аварийных ситуаций в канализационной и водопроводной системах.

Виды оборудования для прочистки труб:

- Ручные аппараты для прочистки труб: к ним можно причислить пневматические вантузы, тросы для прочистки труб и ручные прочистные вертушки. Они рассчитаны для устранения небольших засоров в раковинах, ваннах, унитазах и подходят для нечастой разовой эксплуатации.
- Устройства для механической прочистки труб: промышленное оборудование, предназначенное для прочистки труб и каналов с помощью электрического двигателя. Идеально подходит для использования на крупных объектах сферы обслуживания, жилищно-коммунальных объектах, учреждениях социального направления (больницах, школах, поликлиниках, детских садах).
- Гидродинамическое оборудование: машины для прочистки под высоким давлением. Используются с целью устранения серьезных засоров, загрязнений и жировых отложения большой сложности.



Машины и инструмент для прочистки труб

Вантуз насосного типа с адаптерами BrexPUMP PRO

Надежный инструмент сантехника. Для быстрого устранения засоров в унитазе, раковинах, ваннах и т.п. Компактное, удобное, незаменимое устройство.

ПРЕИМУЩЕСТВА

- Гарантирует максимальную силу всасывания и давления
- Запатентованный поршень с двойным уплотнительным манжетом
- Прочный корпус
- Уникальный эффект прочистки
- Запатентованный поршень



ТЕХНИЧЕСКИЕ ХАРАКТЕРИСТИКИ

Артикул	Модель	Вес, кг
2500011	BrexPUMP PRO	2,6

Устройство для ручной прочистки труб

Вместе с ручным устройством для прочистки труб «гидравлическим ударом» непобедимая команда в борьбе со всеми засорами внутри домовых коммуникаций (в ванне, туалете, на кухне).



ПРЕИМУЩЕСТВА

- Ударопрочный, защищенный от попадания грязи барабан
- Закрытый барабан для спиралей
- Комфортная работа от электропривода
- Шестигранная муфта для насаживания на дрель

ТЕХНИЧЕСКИЕ ХАРАКТЕРИСТИКИ

Артикул	Модель	Напряжения, В/Гц	Мощность, Вт	Частота вращения, об/мин	Диаметр трубы, мм
2500021	BrexSPI PRO 6	220/50	250	400	20 – 100
2500022	BrexSPI PRO 8	220/50	390	400	20 – 150
2500023	BrexSPI PRO 10	220/50	1100	270 – 340	50 – 200

Машины и инструмент для прочистки труб

Электрические прочистные машины В-Clean

Машины для механической прочистки канализационных и водопроводных труб предназначены для эксплуатации в частном хозяйстве, в сфере техобслуживания, в гостиницах, больницах, интернатах, при техническом обслуживании подземных трубопроводов, каналов, водосточных труб.



ТЕХНИЧЕСКИЕ ХАРАКТЕРИСТИКИ

Артикул	Модель	Напряжения, В/Гц	Мощность, Вт	Частота вращения, об/мин	Диаметр трубы, мм
2500100	V-Clear 100	220/50	250	400	20 – 100
2500101	V-Clear 150	220/50	390	400	20 – 150
2500102	V-Clear 200	220/50	1100	270 – 340	50 – 200

Спирали и насадки для прочистных машин

Стандартная гибкая спираль, для труб Ø 32-200, длина 4,6 м



Насадки:

грушевидная гибкая, конусообразная, извлекающая, крюкообразная, крестообразная зубчатая, пикообразный скребок, лопаточный скребок, С-образный скребок, прямая



ТЕХНИЧЕСКИЕ ХАРАКТЕРИСТИКИ

Артикул	Диаметр, мм	Для труб, мм	Длина, м
2500201	16	32 – 100	2,3
2500202	22	50 – 150	4,6
2500203	30	50 – 200	4,6

Артикул	Диаметр спирали, мм	Вес, кг
2500301	16	0,193
2500302	22	0,255
2500303	30	1,9

Машины для для прочистки труб высоким давлением Электрические.

Машина высокого давления BrexJET Electric

Гидродинамическая машина высокого давления с электроприводом – многофункциональный и востребованный агрегат для решения широкого спектра задач по промывке и очистке поверхностей различного назначения.

ПРИМЕНЕНИЕ

- Прочистка канализационных труб высоким давлением;
- Промывка емкостей, баков и резервуаров различного назначения;
- Мойка и очистка поверхностей, полов, стен и площадок от тяжело удаляемых загрязнений;
- Мойка всех видов транспортных средств и конструкций: легковых и грузовых автомобилей, самолетов, железнодорожного транспорта, сельскохозяйственной и строительной техники и др.;
- Гидроочистка автодорог, транспортных тоннелей, развязок, мостов, эстакад;
- Промывка и дезинфекция любых элементов конструкций на предприятиях пищевой промышленности: хлебопекарнях, молочных заводах, мясокомбинатах, кондитерских фабриках, консервных заводах;
- Очистка от загрязнений поверхностей на фермах, комплексах животноводства;
- В деревообработке (окорка бревен);
- Гидроабразивная очистка поверхностей;
- Различные виды работ на строительных объектах: от удаления штукатурки, снятия старой краски с фасадов до очистки опалубки;
- Прочистка мусоропроводов в многоквартирных домах;
- Гидродинамическая промывка скважин;

ОСНОВНЫЕ ХАРАКТЕРИСТИКИ

- Водоснабжение: Техническая вода, до 60°C (рекомендуемая до 45°C).
- Регулятор давления: плавная (регулирующий клапан, система By-pass)
- Насос высокого давления: Трехплунжерный, с головой из никелированной латуни, с керамическими плунжерами Annovi Reverberi (Италия). Термодатчик защиты от перегрева, защита от сухого хода насоса (опция)
- Форсунки в комплекте (немецкого производства): 2 оптимизированные форсунки немецкого производства, изготовленные из хирургической стали 40X13 с углом выхода задних струй 20 градусов (оптимальный угол для данного потока) с передним боем и без.
- Шланг: Резиновый одноплеточный шланг немецкого производства, длиной 30 метров, с проходом 8 или 10 мм с фитингом 3/8"

BrexJET Electric 2000



BrexJET Electric 1000

ТЕХНИЧЕСКИЕ ХАРАКТЕРИСТИКИ

Артикул	Модель	Произво-сть, л/мин	Давление, бар	Двигатель	Размеры Д×В×Ш (мм)	Вес, кг
5000002	BrexJET Electric 1000	12	0 - 110	2,2 кВт (220В/50Гц)	920×500×500	47
5000004	BrexJET Electric 2000	15	0 - 200	5,5 кВт (380В/50Гц)	1050×530×500	73

Машины для для прочистки труб высоким давлением Бензиновые.

Бензиновая гидродинамическая машина высокого давления BrexJET Petrol

Аппарат широко используется в различных сферах промышленности и строительства: химические, пищевые и нефтедобывающие промышленные предприятия, ЖКХ, строительство, сельское хозяйство, СТО, автомобилестроительные предприятия.

ПРИМЕНЕНИЕ

- Прочистка канализационных труб высоким давлением;
- Промывка емкостей, баков и резервуаров различного назначения;
- Мойка и очистка поверхностей, полов, стен и площадок от тяжело удаляемых загрязнений;
- Мойка всех видов транспортных средств и конструкций: легковых и грузовых автомобилей, самолетов, железнодорожного транспорта, сельскохозяйственной и строительной техники и др.;
- Гидроочистка автодорог, транспортных тоннелей, развязок, мостов, эстакад;
- Промывка и дезинфекция любых элементов конструкций на предприятиях пищевой промышленности: хлебопекарнях, молочных заводах, мясокомбинатах, кондитерских фабриках, консервных заводах;
- Очистка от загрязнений поверхностей на фермах, комплексах животноводства;
- В деревообработке (окорка бревен);
- Гидроабразивная очистка поверхностей;
- Различные виды работ на строительных объектах: от удаления штукатурки, снятия старой краски с фасадов до очистки опалубки;
- Прочистка мусоропроводов в многоквартирных домах;
- Гидродинамическая промывка скважин;

ОСНОВНЫЕ ХАРАКТЕРИСТИКИ

- Водоснабжение: Техническая вода, до 60°C (рекомендуемая до 45°C).
- Регулятор давления: плавная (регулируемый клапан, система By-pass)
- Насос высокого давления: Трехплунжерный, с головой из никелированной латуни, с керамическими плунжерами Anpovi Reverberi (Италия). Термодатчик защиты от перегрева, защита от сухого хода насоса (опция)
- Форсунки в комплекте (немецкого производства): 2 оптимизированные форсунки ЗЕТ из хирургической стали 40X13 с углом выхода задних струй 20 градусов (оптимальный угол для данного потока) с передним боем и без.
- Шланг: Резиновый одноплеточный шланг немецкого производства, длиной 30 метров, с проходом 8 или 10 мм с фитингом 3/8"

BrexJET Petrol 2000



BrexJET Petrol 3000



ТЕХНИЧЕСКИЕ ХАРАКТЕРИСТИКИ

Артикул	Модель	Произво-сть, л/мин	Давление, бар	Двигатель	Размеры Д×В×Ш (мм)	Шланг высокого давления	Вес, кг
5000011	BrexJET Petrol 2000	15	0 - 200	Honda GX270, 9 л.с. (6,6 кВт), 2,5 л/час	1115×650×600	30 м (DN8), 1/4"	70
5000012	BrexJET Petrol 3000	30	0 - 150	B&S VANGUARD, 18 л.с.	1300×770×700	40 м (DN8), 1/4"	85,5
5000013	BrexJET Petrol 4000	40	0 - 100	B&S VANGUARD, 18 л.с.	1300×770×700	40 м (DN10), 1/4"	91

Машины для для прочистки труб высоким давлением Бензиновые.

Бензиновая установка высокого давления BrexJET Frame

Гидродинамическая установка BrexJET Frame предназначена для прочистки трубопроводных систем диаметром от 50 до 350 мм и монтируется в автомобиль либо автомобильный прицеп. Расположена на металлическом каркасе с бензиновым или дизельным двигателем.

ПРИМЕНЕНИЕ

- Прочистка канализационных труб высоким давлением;
- Промывка емкостей, баков и резервуаров различного назначения;
- Мойка и очистка поверхностей, полов, стен и площадок от тяжело удаляемых загрязнений;
- Мойка всех видов транспортных средств и конструкций: легковых и грузовых автомобилей, самолетов, железнодорожного транспорта, сельскохозяйственной и строительной техники и др.;
- Гидроочистка автодорог, транспортных тоннелей, развязок, мостов, эстакад;
- Промывка и дезинфекция любых элементов конструкций на предприятиях пищевой промышленности: хлебопекарнях, молочных заводах, мясокомбинатах, кондитерских фабриках, консервных заводах;
- Очистка от загрязнений поверхностей на фермах, комплексах животноводства;
- В деревообработке (окорка бревен);
- Гидроабразивная очистка поверхностей;
- Различные виды работ на строительных объектах: от удаления штукатурки, снятия старой краски с фасадов до очистки опалубки;
- Прочистка мусоропроводов в многоквартирных домах;
- Гидродинамическая промывка.

ОСНОВНЫЕ ХАРАКТЕРИСТИКИ

- 4-х тактный бензиновый двигатель с воздушным охлаждением B&S VANGUARD. Мощность - 18,7 л.с. Оснащен защитой от падения давления масла. Электрический стартер для удобства запуска. Оснащён ручным кикстартером для надёжного пуска в любых условиях.
- Насос высокого давления: Трехплунжерный, с головой из никелированной латуни, с керамическими плунжерами Anнови Reverberi (Италия).
- Форсунки в комплекте (немецкого производства): 2 оптимизированные форсунки Немецкого производства, изготовленны из хирургической стали 40X13 с углом выхода задних струй 30 градусов (оптимальный угол для данного потока) с передним боем и без.
- Регулятор давления: плавная (регулируемый клапан, система By-pass)
- Исполнение: Изготовленна под стандартную емкость 200 л. Возможна производство рамы, под: емкости заказных размеров и объема: 300 л, 500 л, 800 л, 1000 л и более, размеры автомоильных прицепов, фургонов или пикапов.



BrexJET Frame 3000

ТЕХНИЧЕСКИЕ ХАРАКТЕРИСТИКИ

Артикул	Модель	Произво-сть, л/мин	Давление, бар	Двигатель	Бак для воды, л	Размеры Д×В×Ш (мм)	Шланг высокого давления	Вес, кг
5000101	BrexJET Frame 3000	30	0 - 150	B&S VANGUARD, 18,7 л.с	200	1115×1005×750	30 м (DN8), 1/4"	87,5
5000103	BrexJET Frame 5000	50	0 - 150	B&S VANGUARD, 18,7 л.с	1000	1115×1005×750	50 м (DN12), 1/4"	93

Машины для для прочистки труб высоким давлением Принадлежности.

Насадки высокого давления

Насадки из высококачественной стали.
Насадка без боя вперед, насадка с боем в перед,
роторные насадки с углом поворота струи.



ТЕХНИЧЕСКИЕ ХАРАКТЕРИСТИКИ

Артикул	Число, шт и Ø отвер. мм	Ø х длина, мм	Соед-ние, дюйм
5000044	4	25 x 22	R ¼"
5000045	5	25 x 22	R ¼"
5000046	3 x 0,60	16 x 30	R ¼"
5000047	4 x 0,70	16 x 30	R ¼"

Гидравлический шланг

Гидравлический шланг предназначен для машин
высокого давления.



ТЕХНИЧЕСКИЕ ХАРАКТЕРИСТИКИ

Артикул	Цвет	Соединение, дюйм	Длина, м
5000024	черный	R ¼"	40
5000025	черный	R ¼"	50

Инструмент и оборудование для монтажа пластиковых труб

На сегодняшний день при монтаже трубопровода для канализации и водоснабжения активно применяются пластмассовые трубы из различных полимеров: полиэтилена, полипропилена и поливинилхлорида (ПВХ). Их распространение обусловлено рядом преимуществ, которыми обладают пластиковые трубы в сравнении со стальными:

- Длительный срок эксплуатации.
- Меньшая стоимость.
- Внутренняя поверхность полимерных труб водоотталкивающая и гладкая.
- Обладают устойчивостью к агрессивным средам, не зарастают накипью и отложениями.
- Имеют небольшой вес, пластиковые трубы просты в монтаже и обработке.
- При монтаже трубопровода из полимерных труб используются прогрессивные методы соединения: обжим и сварка (без открытого огня).

Полимерные трубы с соответствующей маркировкой также находят применение при подсоединении газовых плит.

В нашем каталоге представлен широкий ассортимент аппаратов для сварки пластиковых труб:

- Сварочные машины для сварки пластиковых труб встык. Они представлены в двух разновидностях в зависимости от типа привода: механические и гидравлические.
- Инструмент для резки пластмассовых труб.



Инструмент и оборудование для монтажа пластиковых труб

Сварочные аппараты для раструбной сварки BrexWELD с термостатом

Аппараты для сварки в раструб с термостатом для монтажа внутренних систем водоснабжения и отопления.

ПРЕИМУЩЕСТВА

- Идеален при прокладке труб для полов с подогревом
- Нагревательный элемент проверен по VDE и TUV/GS
- Высококачественное и долговечное антиприлипающее покрытие
- Регулировка и поддержание температуры согласно DVS, CEN, ISO, термостатическая регулировка
- Световой индикатор контроля электрической сети
- Возможно крепление на струбцине или на опоре



BrexWELD 40

BrexWELD 63

ТЕХНИЧЕСКИЕ ХАРАКТЕРИСТИКИ

Артикул	Мощность, Вт	Область применения, мм	Регулировка, исполнение	Вес нагревателя, кг	Температура, °С
4000501	800	16, 20, 25, 32, 40	термостат	1	280
4000502	1000	16, 20, 25, 32, 40, 50, 63	термостат	1,6	280

ПРИНАДЛЕЖНОСТИ

Диаметр насадки, дюйм	16	20	25	32	40	50	63



Инструмент и оборудование для монтажа пластиковых труб

Сварочные аппараты для раструбной сварки BrexWELD с электронной регулировкой

Аппараты для сварки в раструб с электронной регулировкой применяются для монтажа внутренних систем водоснабжения и отопления.

ПРЕИМУЩЕСТВА

- Высококачественное и долговечное антиприлипающее покрытие,
- Световой индикатор контроля электрической сети,
- ЖД-дисплей регулятора температуры,
- Лёгкий, компактный нагревательный элемент,
- Возможно крепление опоры или струбцины.

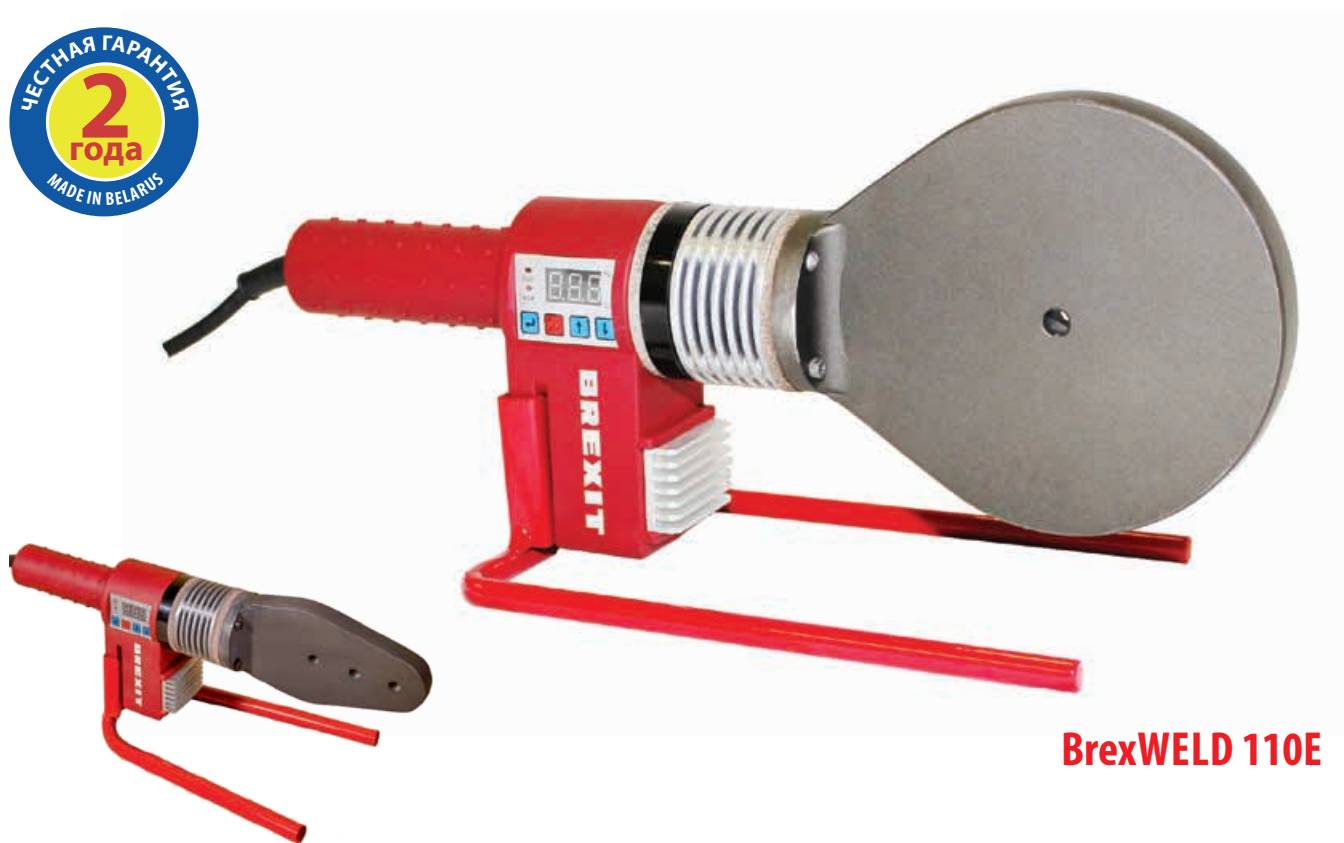

BrexWELD 63E

BrexWELD 110E

ТЕХНИЧЕСКИЕ ХАРАКТЕРИСТИКИ

Артикул	Мощность, Вт	Область применения, мм	Регулировка, исполнение	Вес нагревателя, кг	Температура, °С
4000503	800	16, 20, 25, 32, 40	цифровая регулировка	1	50 – 280
4000504	1000	16, 20, 25, 32, 40, 50, 63	цифровая регулировка	1,8	50 – 280
4000505	1200	75, 90, 110	цифровая регулировка	2,2	50 – 280

ПРИНАДЛЕЖНОСТИ

Диаметр насадки, дюйм	16	20	25	32	40	50	63	75	90	110



Инструмент и оборудование для монтажа пластиковых труб

Передавливатель труб механический для труб диаметром до 63 мм

Предназначен для временного пережатия трубы ПЭ для \varnothing до 63 мм

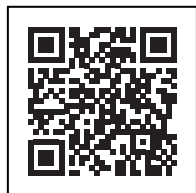

что бы посмотреть видео наведи на QR-код камеру мобильного телефона

ТЕХНИЧЕСКИЕ ХАРАКТЕРИСТИКИ

Артикул	Максимальный диаметр трубы, мм	Вес, кг
4000115	63	9,0

Передавливатель труб гидравлический для труб диаметром до 225 мм

Предназначен для временного пережатия трубы ПЭ для \varnothing до 225 мм

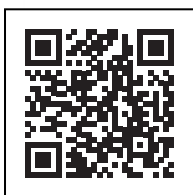

что бы посмотреть видео наведи на QR-код камеру мобильного телефона

ТЕХНИЧЕСКИЕ ХАРАКТЕРИСТИКИ

Артикул	Максимальный диаметр трубы, мм	Вес, кг
4000116	180	34,0
4000117	225	38,0
4000118	160	30,0

Ножницы для резки пластиковых труб диаметром до 75 мм

Ножницы предназначены для точной резки одной рукой труб из ПЭ, РЕ-Х, ПП, ПБ и ПВДФ для \varnothing до 75 мм.



ТЕХНИЧЕСКИЕ ХАРАКТЕРИСТИКИ

Артикул	Максимальный диаметр трубы, мм	Вес, г
4000008	42	447
4000010	75	1600

Ограничители SDR для гидравлического передавливателя труб до 225 мм



ТЕХНИЧЕСКИЕ ХАРАКТЕРИСТИКИ

Артикул	SDR	Комплект, шт.
4000201	6.0	2
4000202	7.4	2
4000203	9.0	2
4000204	11.0	2
4000205	13.6	2
4000206	17.0	2
4000207	17.6	2
4000208	21.0	2
4000209	26.0	2
4000210	33.0	2
4000211	41.0	2

Инструмент и оборудование для монтажа пластиковых труб

Механические сварочные машины для труб B-WELD ME

Сварочная машина B-Weld ME предназначена для сварки полимерных труб диаметром от 50 до 250 мм встык трубой с трубой из полиэтилена, полипропилена, а также трубы с фасонной деталью.

ОБЛАСТЬ ПРИМЕНЕНИЯ

Конструкция машины позволяет производить сварку как в цеху, так и в полевых условиях. Малые габариты и вес машины делают возможной работу в сложных технологических условиях, например в ограниченном пространстве. Сварочная машина используется для монтажа и ремонта трубопроводов из полимерных труб, систем водоснабжения, канализации и прочих трубных систем.

ПРЕИМУЩЕСТВА И ОСОБЕННОСТИ ЭКСПЛУАТАЦИИ

- Высокая прочность и устойчивость к деформациям рамы центратора. За счет этого обеспечивается высокая точность центровки труб;
- Использование зажимов из высокопрочного алюминиевого сплава для крепления труб в процессе сварки;
- Применение в машине механического привода, в основе которого лежит винтовая пара. За счет этого обеспечивается максимальное усилие сжатия труб, а также их плавное перемещение;
- Наличие в машине встроенного устройства для измерения величины усилия сжатия труб;
- Наличие системы электронного регулирования температуры и дисплея, обеспечивающего ее контроль;
- Наличие электрического торцевателя, обеспечивающего высокую скорость и точность торцовки труб;
- Исключение возможности прилипания свариваемого материала к нагревательному элементу. Это обеспечивается за счет тефлонового покрытия нагревателя;
- Устройство защитного отключения, обеспечивающее безопасное выполнение работ.



B-WELD ME160



B-WELD ME250



ТЕХНИЧЕСКИЕ ХАРАКТЕРИСТИКИ

Артикул	Диаметр свариваемых труб, мм	Мощность нагревательного устройства, Вт	Мощность торцевателя, Вт	Максимальное усилие сжатия труб, кГ(Н)	Температура нагрева, °С
4100004	50-160	1600	700	200 (2000)	0-220
4100006	90-250	2550	1360	200 (2000)	0-220

ПРИНАДЛЕЖНОСТИ

Редукционные вкладыши

Нагревательный элемент B-WELD ME160

Нагревательный элемент B-WELD ME250

Торцеватель



Инструмент и оборудование для монтажа пластиковых труб

Торцеватель

Торцеватель для сварочной машины:

- B-Weld ME160,
- B-Weld ME250



ТЕХНИЧЕСКИЕ ХАРАКТЕРИСТИКИ

Артикул	Наименование оборудования
4000401	B-Weld ME160
4000403	B-Weld ME250

Нагревательный элемент

Нагревательный элемент для сварочной машины B-Weld ME160



ТЕХНИЧЕСКИЕ ХАРАКТЕРИСТИКИ

Артикул	Наименование оборудования
4000301	B-Weld ME160

Редукционные вкладыши

Редукционные вкладыши для сварочной машины B-Weld ME160, B-Weld ME250

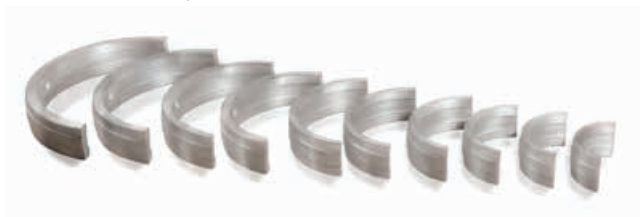

ТЕХНИЧЕСКИЕ ХАРАКТЕРИСТИКИ

Артикул	Технические характеристики	Наименование оборудования
4000200	50 мм	B-Weld ME160
4000201	63 мм	B-Weld ME160
4000202	75 мм	B-Weld ME160
4000203	90 мм	B-Weld ME160, B-Weld ME250
4000204	110 мм	B-Weld ME160, B-Weld ME250
4000205	125 мм	B-Weld ME160, B-Weld ME250
4000206	140 мм	B-Weld ME160, B-Weld ME250
4000207	160 мм	B-Weld ME250
4000208	180 мм	B-Weld ME250
4000209	200 мм	B-Weld ME250
4000210	225 мм	B-Weld ME250

Нагревательный элемент

Нагревательный элемент для сварочной машины B-Weld ME250



ТЕХНИЧЕСКИЕ ХАРАКТЕРИСТИКИ

Артикул	Наименование оборудования
4000303	B-Weld ME250

Инструмент и оборудование для монтажа пластиковых труб

Стыковые сварочные машины с гидравлическим приводом B-WELD

Машина для стыковой сварки предназначена для стыковой сварки пластиковых труб от 63 до 630 мм и фитингов из ПЭ, ПП, ПВДФ.

ОБЛАСТЬ ПРИМЕНЕНИЯ

Машина для стыковой сварки может применяться как на объекте укладки трубы, так и в мастерской.



ТЕХНИЧЕСКИЕ ХАРАКТЕРИСТИКИ

Артикул	Диаметр свариваемых труб, мм	Мощность нагревательного устройства, Вт	Мощность торцевателя, Вт	Мощность двигателя гидростанции, Вт	Максимальное усилие сжатия труб, МПа	Температура нагрева, °С	Объем заливаемого масла, л	Вес, кг
4100104	63 – 160	1800	800	750	6	0-270	3	118
4100106	90 – 250	2100	1100	750	6	0-270	3	116
4100107	90 – 315	3500	1100	750	6	0-270	3	207,5
4100110	315 – 630	9350	1500	1500	12	0-270	3	516

Инструмент и оборудование для монтажа пластиковых труб

Торцеватель

Торцеватель для сварочной машины:

- B-Weld G160,
- B-Weld G250,
- B-Weld G315,
- B-Weld G630



ТЕХНИЧЕСКИЕ ХАРАКТЕРИСТИКИ

Артикул	Наименование оборудования
4000401	B-Weld G160
4000403	B-Weld G250
4000406	B-Weld G315
4000410	B-Weld G630

Нагревательный элемент

Нагревательный элемент для сварочной машины:

- B-Weld G160,
- B-Weld G250,
- B-Weld G315,
- B-Weld G630



ТЕХНИЧЕСКИЕ ХАРАКТЕРИСТИКИ

Артикул	Наименование оборудования
4000301	B-Weld G160
4000303	B-Weld G250
4000304	B-Weld G315
4000305	B-Weld G630

Редукционные вкладыши

Редукционные вкладыши для сварочной машины:

- B-Weld G160,
- B-Weld G250,
- B-Weld G315,
- B-Weld G630

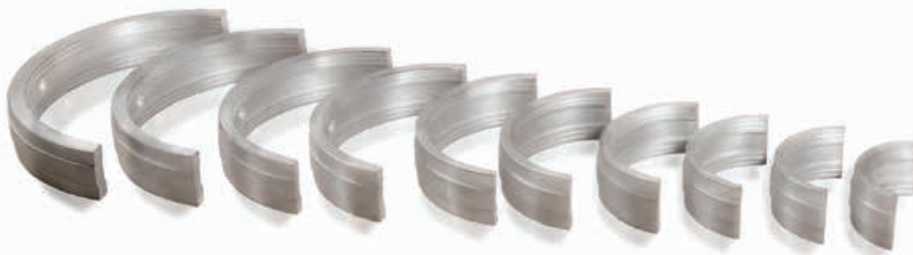

ТЕХНИЧЕСКИЕ ХАРАКТЕРИСТИКИ

Артикул	Технические характеристики	Наименование оборудования
4000200	50 мм	B-Weld G160
4000201	63 мм	B-Weld G160
4000202	75 мм	B-Weld G160
4000203	90 мм	B-Weld G160 B-Weld G250, B-Weld G315
4000204	110 мм	B-Weld G160 B-Weld G250, B-Weld G315
4000205	125 мм	B-Weld G160 B-Weld G250, B-Weld G315
4000206	140 мм	B-Weld G160 B-Weld G250, B-Weld G315
4000207	160 мм	B-Weld G250, B-Weld G315
4000208	180 мм	B-Weld G250, B-Weld G315
4000209	200 мм	B-Weld G250, B-Weld G315

ТЕХНИЧЕСКИЕ ХАРАКТЕРИСТИКИ

Артикул	Технические характеристики	Наименование оборудования
4000210	225 мм	B-Weld G250, B-Weld G315
4000200	250 мм	B-Weld G315
4000201	280 мм	B-Weld G315
4000202	315 мм	B-Weld G630
4000203	355 мм	B-Weld G630
4000204	400 мм	B-Weld G630
4000205	450 мм	B-Weld G630
4000206	500 мм	B-Weld G630
4000207	560 мм	B-Weld G630

Муфты ремонтные (хомуты)

При длительной эксплуатации трубопровода, увеличении степени его износа могут возникать различные протечки, образовываться трещины и щели, влекущие за собой аварии в трубопроводной системе. Их устранение требует не только значительных финансовых затрат, но и отключения всей системы для ремонта трубного полотна. Что, в свою очередь, ведет к остановке производственных процессов и дополнительным затратам. В такой ситуации наиболее оптимальным решением будет ремонт инженерных сетей с помощью специальных муфт (ремонтных хомутов), которые позволяют восстановить герметичность трубопровода, не прекращая работу всей системы.

Принцип работы

Монтаж муфт осуществляется без каких-либо дополнительных инструментов, не требует больших затрат времени и сил. Поврежденный участок трубы, предварительно очищенный от загрязнений и ржавчины, оборачивается хомутом таким образом, чтобы замок с болтовым креплением приходился на противоположную от места протечки сторону. Далее положение муфты фиксируется с помощью болтов. Плотное прилегание и соответствующая ширина муфты обеспечивают отсутствие протечек, сетчатый профиль сокращает момент затяжки, уменьшая износ резины и увеличивая в целом срок эксплуатации самой муфты. Ремонтные хомуты изготавливаются из высокопрочных материалов (нержавеющая сталь, чугун), устойчивых к давлению и высоким нагрузкам, обладающих антикоррозийными характеристиками. Высокая износостойчивость позволяет использовать муфты неоднократно, при этом замене подлежит только резиновый уплотнитель. По сфере использования муфты универсальны, так как могут применяться для герметизации труб из различных материалов: стали, чугуна, труб из ПП и ПЭ, стекловолокна и асбоцемента.

Преимущества использования:

- Оперативность ремонта (3-10 минут на установку муфты), сокращение затрат на него.
- Легкость и удобство установки, увеличение срока эксплуатации трубопровода.
- Использование сертифицированного резинового уплотнителя обеспечивает высокую степень экологичности трубопровода.
- Надежность (способность муфты принимать форму трубопровода обеспечивает высокую плотность герметичности).

Особенности конструкции

В зависимости от собственной конструкции и диаметра ремонтируемого трубопровода муфты делятся на:

- одинарные (имеют один замок с болтами),
- двойные (состоят из двух полуколец) и
- тройные (три дуги и три замка с болтами, для труб больших диаметров).



Муфты ремонтные (хомуты)

Муфты ремонтные

Муфты ремонтные предназначены для устранения (герметизации) мест утечки различных сред (вода, газы, кислоты, нефтепроводы и т.д.).

ОБЛАСТЬ ПРИМЕНЕНИЯ

Ликвидация аварий на трубопроводах (наземных, подземных), соединение не соосных труб.

ПРЕИМУЩЕСТВА И ОСОБЕННОСТИ ЭКСПЛУАТАЦИИ

- Время (установка муфты занимает от 3 до 10 мин)
- Установка производится без отключения системы (водоснабжения, отопления, канализации и т.д.)
- Простота (для монтажа необходим только один ключ)
- Универсальность (использование на трубопроводах из стали, чугуна, асбеста, PVC, PE и т.д.)
- Долговечность (все металлические части изготовлены из нержавеющей стали и цветных металлов)
- Надежность (универсальная конструкция позволяет муфте принимать форму трубопровода)
- Практичность (после неоднократного использования возможна замена только резинового уплотнителя)

Корпус: Нержавеющая сталь (AISI 430)

Пальцы: Латунь (ЛС 59-1).

Болты: Нержавеющая сталь (A2 DIN 933)

Резиновый уплотнитель: Темп. от -25°C до +100°C

Среда: все виды жидкостей, газ

Наше предприятие производит муфты, корпус которых изготовлен из нержавеющей стали (AISI 430).

В зависимости от материала изготовления крепежей (болты, гайки, шайбы, пальцы) муфты делятся на оцинкованные и муфты из нержавеющей стали или латуни.

Муфта нержавеющая



ОСОБЕННОСТИ КОНСТРУКЦИИ

Муфта выполнена из нержавеющей стали, что повышает долговечность данной конструкции. Все крепежные элементы произведены из нержавеющей стали.

ГАРАНТИЯ 10 ЛЕТ

Муфта оцинкованная



ОСОБЕННОСТИ КОНСТРУКЦИИ

Корпус муфты выполнен из нержавеющей стали, все крепежные элементы произведены из оцинкованного металла.

ГАРАНТИЯ 1 ГОД

Муфты ремонтные (хомуты)

Муфты ремонтные одинарные

Наружный диаметр трубы, мм	Длина муфты, мм							
	194		298		404		594	
	нержавеющая сталь	оцинковка	нержавеющая сталь	оцинковка	нержавеющая сталь	оцинковка	нержавеющая сталь	оцинковка
57 – 65	6.11050	7.11050						
60 – 67	6.11060	7.11060						
73 – 80	6.11070	7.11070						
82 – 90	6.11080	7.11080						
90 – 100	6.11090	7.11090						
108 – 118	6.11100	7.11100	6.12100	7.12100				
113 – 123	6.11110	7.11110	6.12110	7.12110				
125 – 135	6.11120	7.11120	6.12120	7.12120				
135 – 145	6.11130	7.11130	6.12130	7.12130				
146 – 156	6.11140	7.11140	6.12140	7.12140				
159 – 169	6.11150	7.11150	6.12150	7.12150				
167 – 177	6.11160	7.11160	6.12160	7.12160				
170 – 180	6.11170	7.11170	6.12170	7.12170				
182 – 192	6.11180	7.11180	6.12180	7.12180				
190 – 200	6.11190	7.11190	6.12190	7.12190				
200 – 210	6.11200	7.11200	6.12200	7.12200	6.14200	7.14200		
219 – 229	6.11210	7.11210	6.12210	7.12210	6.14210	7.14210		
225 – 235	6.11220	7.11220	6.12220	7.12220	6.14220	7.14220		
236 – 246	6.11230	7.11230	6.12230	7.12230	6.14230	7.14230		
243 – 253	6.11240	7.11240	6.12240	7.12240	6.14240	7.14240		
252 – 262	6.11250	7.11250	6.12250	7.12250	6.14250	7.14250		
267 – 277	6.11260	7.11260	6.12260	7.12260	6.14260	7.14260		
273 – 283	6.11270	7.11270	6.12270	7.12270	6.14270	7.14270		
284 – 294	6.11280	7.11280	6.12280	7.12280	6.14280	7.14280		
296 – 306	6.11290	7.11290	6.12290	7.12290	6.14290	7.14290		
307 – 317	6.11300	7.11300	6.12300	7.12300	6.14300	7.14300		
310 – 320	6.11310	7.11310	6.12310	7.12310	6.14310	7.14310		
320 – 330	6.11320	7.11320	6.12320	7.12320	6.14320	7.14320		
337 – 347			6.12330	7.12330	6.14330	7.14330		
347 – 357			6.12340	7.12340	6.14340	7.14340		
356 – 366			6.12350	7.12350	6.14350	7.14350	6.15350	7.15350
365 – 375			6.12360	7.12360	6.14360	7.14360	6.15360	7.15360
376 – 386			6.12370	7.12370	6.14370	7.14370	6.15370	7.15370
387 – 397			6.12380	7.12380	6.14380	7.14380	6.15380	7.15380
396 – 406			6.12390	7.12390	6.14390	7.14390	6.15390	7.15390
400 – 410			6.12400	7.12400	6.14400	7.14400	6.15400	7.15400
410 – 420					6.14410	7.14410	6.15410	7.15410
420 – 430					6.14420	7.14420	6.15420	7.15420
439 – 449					6.14430	7.14430	6.15430	7.15430
442 – 452					6.14440	7.14440	6.15440	7.15440
450 – 460					6.14450	7.14450	6.15450	7.15450
468 – 478					6.14460	7.14460	6.15460	7.15460
479 – 489					6.14470	7.14470	6.15470	7.15470
485 – 495					6.14480	7.14480	6.15480	7.15480
490 – 500					6.14490	7.14490	6.15490	7.15490

Муфты ремонтные (хомуты)

Муфты ремонтные двойные

Наружный диаметр трубы, мм	Длина муфты, мм			
	404		594	
	нержавеющая сталь	оцинковка	нержавеющая сталь	оцинковка
347 – 367	6.24340	7.24340	6.25340	7.25340
365 – 385	6.24360	7.24360	6.25360	7.25360
396 – 416	6.24380	7.24380	6.25380	7.25380
417 – 437	6.24400	7.24400	6.25400	7.25400
438 – 458	6.24420	7.24420	6.25420	7.25420
451 – 471	6.24440	7.24440	6.25440	7.25440
470 – 490	6.24460	7.24460	6.25460	7.25460
488 – 508	6.24480	7.24480	6.25480	7.25480
508 – 528	6.24500	7.24500	6.25500	7.25500
532 – 552	6.24520	7.24520	6.25520	7.25520
550 – 570	6.24540	7.24540	6.25540	7.25540
564 – 584	6.24560	7.24560	6.25560	7.24560

ПРОИЗВОДИМ МУФТЫ ПОД ЗАКАЗ ПО ВАШИМ ТРЕБОВАНИЯМ В ТЕЧЕНИЕ 1-2 РАБОЧИХ ДНЕЙ

Представительства в регионах России

Представительство в Санкт-Петербурге

График работы: с 09.00 до 18.00, ПН-ПТ

Телефон: +7 (812)6027708

Электронная почта: info@poip.ru

