

REMS

www.rems.de



Современный
производитель
оборудования
и инструментов
для монтажа
и обслуживания
инженерных сетей

2021

Каталог

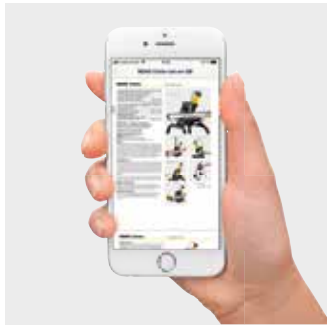

Информация об изделии

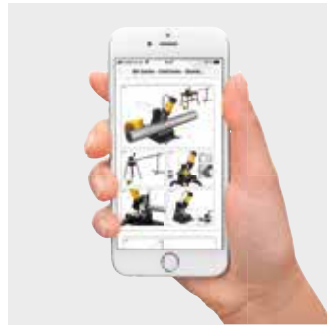

Руководства по эксплуатации



Перечни деталей

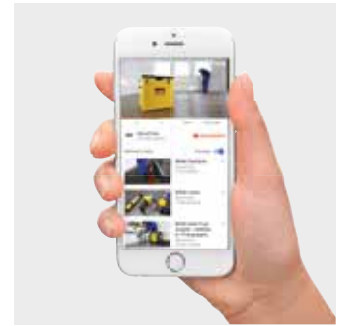

Пленки продукта

REMS App – Вся информация об изделиях всегда и всюду под рукой – просто и быстро.

На стройке или в магазине: Все руководства по эксплуатации, перечни запчастей, информацию об изделиях или также видеоролики об изделиях и много другое можно загрузить без задержки*.

Также в наличии много дополнительных функций.



Сканирование логотипа изделия

Вы стоите перед изделием REMS? Сканируйте логотип изделия и получите всю информацию о нем.



Сканирование изображения изделия

Вы можете сканировать изображения изделий в наших акционных буклетах и получить всю информацию о них.



Сканирование кода QR

Вы можете сканировать код QR REMS и получить всю подробную информацию об изделии.



REMS App

Прикладное программное обеспечение можно загрузить бесплатно с Apple App Store или Android App с Google Play.



*Только при наличии соединения для передачи данных через провайдера или WLAN.

Содержание

Мы осуществляем продажу и поставку исключительно на основании наших общих положений по условиям поставок и продаж.

С появлением этого каталога все прежние цены будут недействительны.

Точность иллюстраций, указаний массы, веса, различных норм и прочих данных в этом каталоге могут быть неточными. Указанная для электроинструментов и станков мощность - потребляемая мощность. Мы оставляем за собой право внесения изменений. Авторские права защищены. Право переводить, перепечатывать, заимствовать иллюстрации, передавать по радио, передавать на фотомеханических и схожих носителях, хранить в системах обработки данных защищены, даже при частичном использовании оригинала только с указанием источника.

© Copyright 2021
REMS GmbH & Co KG, Waiblingen.

Продажа только через специализированную торговую сеть.

	Нарезание резьбы Накатка желобков	20
	Пилы	56
	Резка, нанесение фасок, снятие грата	74
	Монтаж	98
	Проверка, очистка, дезинфекция, консервация, промывка, заполнение	106
	Гибка	120
	Радиальные прессы	136
	Аксиальные прессы	216
	Расширение, отбортовка	224
	Пайка	236
	Замораживание	242
	Инспекция труб и каналов, Прочистка труб и каналов	246
	Сварка пластиковых труб	262
	Алмазное бурение Алмазные лучковые пилы	272
	Сушка, осушение	296



Вы креативны и знакомы с практикой, с работой монтажника вы всегда находите возможности усовершенствования: инженеры-разработчики компании REMS новаторы, и это является важнейшим звеном для успеха предприятия.

REMS – больше 100 лет на переднем крае технического прогресса. Совершенству нет предела.

С момента основания в 1909 году REMS разрабатывал продукцию для обработки труб, в особенности для монтажа сантехнических и отопительных систем. Сначала выпускались ручные инструменты, затем станки и электроинструменты. Высказывание основателя фирмы Кристиана Фёлля „REMS должен быть лучше“ всегда являлся мерилom продаж.

Сегодня REMS является ведущим производителем машин и инструментов для обработки труб. Инженеры-разработчики REMS претворяют в жизнь удивительные идеи, которые облегчают повседневную работу монтажников – профессионалов. Они учитывают все возможные требования и опираются на практический опыт. Специалисты всех областей предприятия заботятся о том, чтобы каждое усовершенствование было включено в новую разработку. Так создаются совершенные инструменты для использования в суровых условиях стройплощадок. Продукция REMS высоко ценится благодаря ее новаторской технологии, высокому качеству, и используется во всем мире. Она приносит пользу пользователям и торговле.

Снова и снова REMS удается вырваться на вершину технического прогресса благодаря новаторской продукции. Многочисленные, отечественные и зарубежные патенты это доказывают.

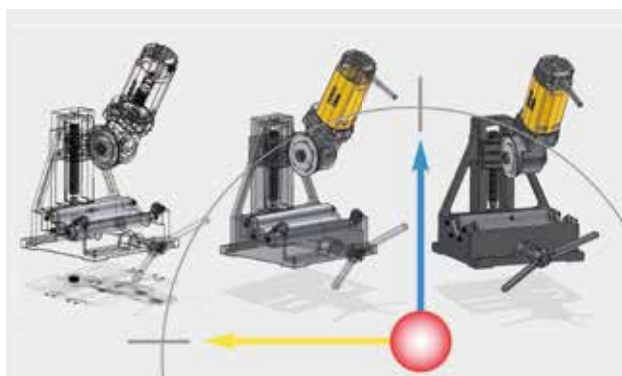

Благодаря использованию современных технологий в проектировке и разработке продукции, качество REMS с самого начала находилось на высоте: Безопасное использование, прочная конструкция, простота в обслуживании, длительный срок эксплуатации.



Свежие идеи, технический прогресс и REMS неотделимы друг от друга: напр. REMS Амиго, REMS Тигр, REMS Курво, REMS Мини-Пресс АСС, REMS Мульти-Пуш – продукция, которая произвела революцию в своей области применения.



Полностью автоматические измерительные 3D приборы являются частью широкой системы обеспечения качества REMS. Тщательность измерения до 0,001 мм обеспечивает высочайшую точность.

Современнейшее производство – Гарант качества продукции REMS.

Made in Germany. Собственные заводы находятся в городе Вайблинген, недалеко от Штутгарта, в сердце немецкой индустрии высоких технологий (Hi-tech industry). Для исследований и разработки, для производства и обеспечения качества там используются современнейшие установки и приспособления. Кроме того на предприятии работает целая „плеяда“ высоко квалифицированных сотрудников, некоторые из которых уже в четвертом поколении работают в REMS.

Они обладают особым набором знаний и опыта, без которых при производстве продукции высокого качества не обойтись. Качество значит для REMS намного больше, чем точность в измерении и работе. Оно создаётся на базе широкой системы обеспечения качества, основой которой является оценка потребностей рынка, и которая сопровождает продукцию во время разработки и изготовления, и включает систематический анализ качества продукции на рынке. Кроме того, качество каждого этапа производства регулярно проверяется и подтверждается контрольными учреждениями, которые выдают знаки безопасности GS. Все изделия REMS соответствуют нормам безопасности и предотвращения несчастных случаев. И выполняют соответствующие европейские стандарты в соответствии с постановлениями Европейского сообщества. Также, за исключением некоторых безопасных инструментов, продукция REMS проверена и одобрена независимыми контрольными учреждениями. Вся продукция REMS, таким образом, соответствует высокому стандарту эксплуатационной надежности.



Постоянные новшества в области процессов и инвестиции в высокопроизводительные системы изготовления CNC заботятся о том, чтобы продукция REMS считалась одной из лучших во всем мире.



Гибкие линии монтажа делают возможным в любое время приспособить инструмент к потребностям клиента.

REMS по количеству сотрудников является самым большим образовательным центром региона. За счет этого удается поддерживать собственные Ноу Хау на высоком уровне.



Частые проверки во время процесса изготовления и детальная проверка рабочих функций и безопасности после сборки гарантируют, что ни одно бракованное изделие не покинет предприятие.



Надежные сотрудники с многолетним опытом несут ответственность за то, чтобы, для каждой детали был точно подобран оптимальный способ закаливания.

Никто не закаливает металл лучше нас. Поэтому мы делаем это сами.

Длительный срок эксплуатации, безопасность в использовании и высокая допустимая нагрузка – таким требованиям могут отвечать инструменты только с идеально закаленными деталями.

В собственном закалочном цехе закладывается основа качества инструментов REMS. Многолетний опыт является важным Ноу Хау и секретом качественных инструментов REMS. Благодаря особой тепловой обработке достигается идеальное сочетание прочности и стойкости, что обуславливает особенно долгий срок эксплуатации, как например, у резбонарезных гребенок, отрезных роликов, прессклещей. Процесс тепловой обработки автоматически контролируется и постоянно фиксируется компьютерной техникой. За счет этого достигается неизменное качество продукции.



Собственный закалочный цех – важная часть Ноу Хау и секрет качества инструментов REMS.



Проверенные прочные высококачественные резбонарезные гребенки REMS. Из вязкой, закаленной особым способом специальной стали.



Режущие ролики REMS соответствуют особым требованиям для различных материалов. В особенности процесс закаливания является важным фактором для обеспечения длительного срока эксплуатации режущих роликов REMS.



Искусство закаливания: Оно создает элементы, переносящие чрезвычайные нагрузки, для самых высоких требований.

REMS
for Professionals

REMS
for Professionals

REMS
for Professionals

S

10

11

12

Двое из 45 сотрудников
отдела логистики, которые
знают, что такое время
и деньги. Быстрота и
абсолютная надежность
являются важнейшими
факторами для доставки
и сервиса.

REMS – для профессионалов. Блестящий сервис. Везде.

REMS изготавливает машины и инструменты для профессионалов – предъявляемые требования высоки. REMS выполняет свои задания компетентно, ответственно и первоклассно. Это относится как к быстрой доставке, так и к уходу и ремонту. Высокая гибкость и абсолютная надежность создают основу для блестящего сервиса. Вся логистика ориентируется на потребности клиентов. Для своевременной доставки, на центральном складе REMS хранятся 10.000 видов товара. Все изнашивающиеся и запасные детали всегда имеются в наличии. Сервис, в котором время простоя снижено до минимума.

В случае ремонта в распоряжении находится широкая сеть мастерских по обслуживанию клиентов для быстрого и профессионального восстановления. Высококвалифицированные, хорошо подготовленные сотрудники ремонтируют и обслуживают машины и инструменты наших клиентов. После завершения ремонта или осмотра инструмент снова быстро возвращается к клиентам.



Быстрота – задача логистики. На складе REMS площадью в 14.000 квадратных метров хранятся быстро изнашивающиеся и запасные детали.



Нагрузка на строительной площадке экстремальна – детали изнашиваются, возникает необходимость ремонта. Служба по обслуживанию клиентов REMS наготове. Больше, чем в 25 странах, существует хорошо развитая система сервиса.



Сервис в REMS – сервис с большой буквы: все презентационные машины у 200-а консультантов REMS снабжены испытательным приспособлением, с помощью которого везде на месте можно осуществить проверку работы и силы сжатия радиальных прессов REMS.

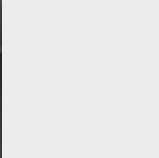

Ознакомление с продукцией в образовательном центре REMS: узнать, сравнить, оценить.

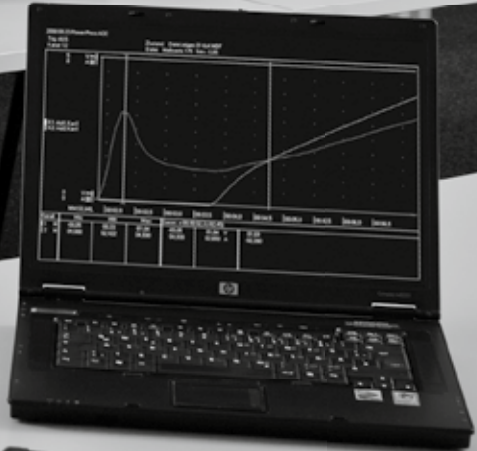

REMS – Партнер специализированных магазинов. Блестящие консультации для довольных клиентов.

Только тот, кому при покупке оказывают компетентную консультацию, найдет лучшее для себя, экономичное решение возникших задач. Поэтому REMS придает большое значение обучению собственных консультантов, а также работников специализированной торговли. В распоряжении образовательного центра REMS на площади 1.600 кв. метров находятся помещения для презентаций, обучения и конференц-залы. Обучение, тесно связанное с практикой, в доступной форме дарит работникам в области специализированной торговли основы знаний для высокопрофессиональных и компетентных консультаций по продукции и успешных продаж. Подробная документация по продаже с указанием необходимой информации о продукции делают возможным быстрый выбор продукции и являются основой для простого и не требующего времени создания предложения.

Сотрудничество со специализированной торговлей гарантирует покупателю квалифицированные широкие консультации и отличный сервис.



Обучающий центр REMS в г. Вайблинген под Штутгартом.



Современно оборудованные презентационные залы. REMS создает для сотрудников специализированной торговли большое число возможностей, познакомиться с продукцией.

Энрико Мюллер, Андреас Дюсман, Томас Кишнер, Рюдигер Лозе и Даниэль Чинцоль, пять из более чем 200 квалифицированных сотрудников REMS, при необходимости всегда могут провести обучение или презентацию у Вас на месте.



REMS

REMS GmbH & Co KG
Maschinen- und Werkzeugfabrik
Telefon +49 7151 8707-0
Mobiltelefon +49 172 7137108
www.rems.de

REMS
for Professionals

REMS
for Professionals

REMS – Сила на рынке благодаря последовательной политике разработки и сбыта продукции.

Основной силой REMS на рынке являются прогрессивная и высококачественная продукция и жесткая, опирающаяся на факторы товарооборота, программа по сбыту продукции, так же как и ценовая конкурентоспособность, выгодное производство для собственного потребления.

В центре политики сбыта всегда стоит принцип, продавать продукцию REMS исключительно через специализированные магазины. REMS поддерживает этот принцип. Консультанты REMS, вооруженные презентационными машинами проводят обучение на месте и демонстрируют продукцию REMS во время посещения организаций, на выставках и т.д. Они консультируют при выборе инструмента и находят самое удобное, надежное и экономичное решение в конкретном случае.



Последовательная политика сбыта рассчитана на долгосрочные результаты, доверие.



Так монтажники знакомятся со спектром продукции на практике: Консультанты REMS на пути, в презентационных автомобилях и демонстрируют машины и инструменты для конкретного случая использования, прямо на стройплощадке.

Система презентаций
продукции REMS –
идеальная возможность
для специализированной
торговли, оптимально
продемонстрировать
продукцию REMS:
потрогать – сравнить –
выбрать.

REMS

REMS

REMS

REMS

REMS

REMS

REMS

REMS



REMS

REMS

REMS

REMS

REMS

REMS

REMS

REMS

REMS



Потрогать. Сравнить. Выбрать. Способствует совместной продаже.

Участия во многих национальных и международных выставках, реклама в специализированных журналах и рассылка рекламы прямо пользователю высоко ценятся в специализированной торговле, как действия, способствующие продаже.

Интересная система презентаций REMS позволяет специализированной торговле оптимально осуществлять презентации продукции REMS: потрогать, сравнить, выбрать. Индивидуальный подбор инструментов REMS осуществляется по договоренности консультантов REMS со специализированной торговлей. Информационная система Онлайн www.rems.de предоставляет широкие возможности получения справок о группе фирм REMS, продукции REMS и возможностях использования и обращения с ней. Кроме того, пользователь найдет полный каталог и подробную техническую документацию, информацию о следующих выставках и адреса мастерских по обслуживанию клиентов REMS, возможность загрузить (скачать) документацию о продажах, инструкции по эксплуатации, перечни деталей, изображения и съемку инструментов, информацию о возможности заказать документацию, о продаже на разных языках по почте, электронные адреса контактных лиц REMS и многое другое.



Продукция REMS представляется и демонстрируется на многих национальных и международных выставках.



Практично для торговли, наглядно для клиентов – система презентаций продукции REMS.



Система справок онлайн
www.rems.de



REMS App



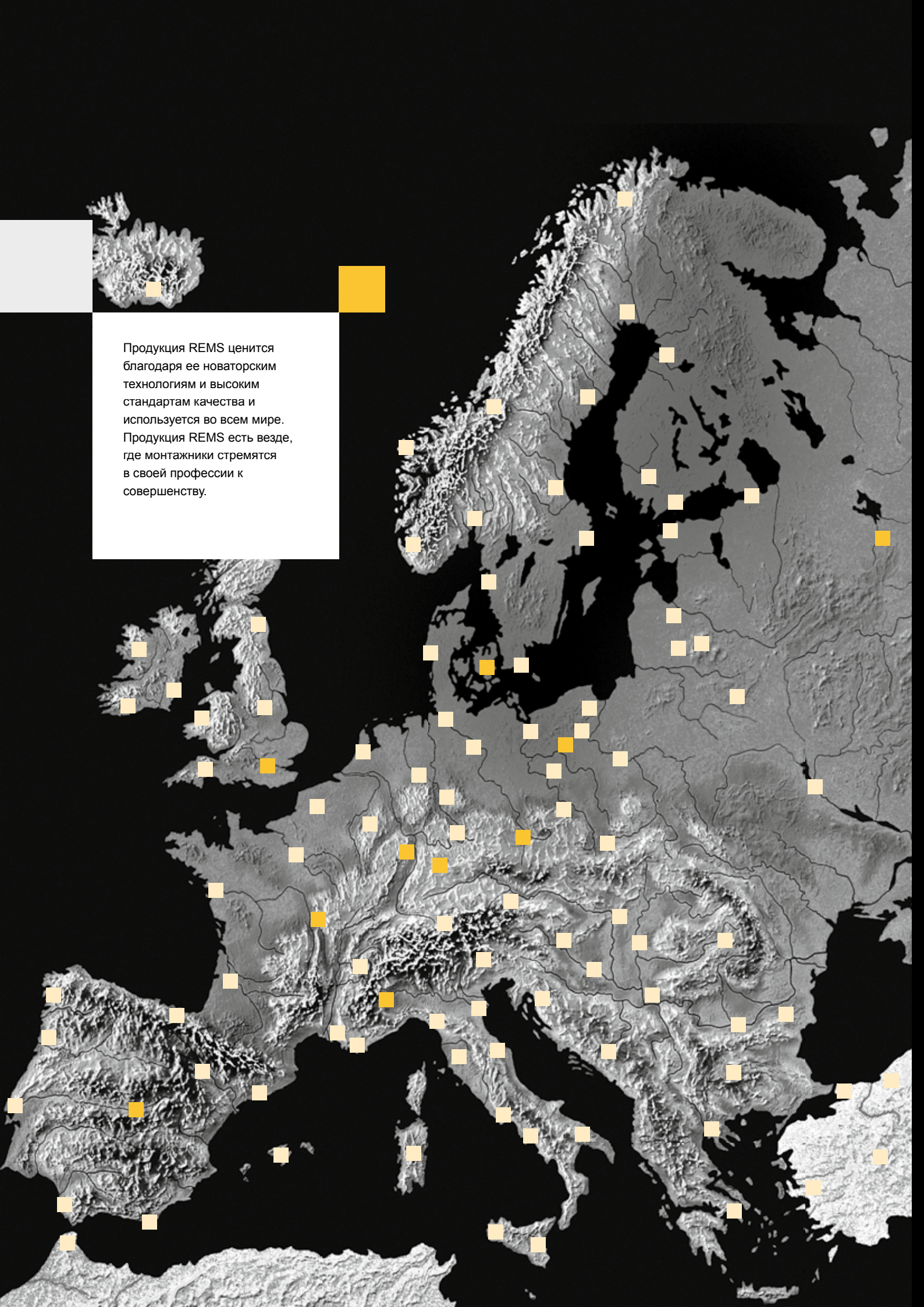

Продукция REMS ценится
благодаря ее новаторским
технологиям и высоким
стандартам качества и
используется во всем мире.
Продукция REMS есть везде,
где монтажники стремятся
в своей профессии к
совершенству.

Более 20.000 партнеров по торговле в Европе: Инструменты REMS вы сможете приобрести везде.

Новаторская продукция и высокий стандарт качества открывают для REMS новые рынки. В последние годы территория сбыта постоянно расширялась. Надежные партнеры по торговле во всей Европе и за ее пределами уверяют, что все большее число клиентов убеждаются в качестве REMS.



Во всей Европе REMS устанавливает рекорд в области качества – продажа осуществляется с помощи плотной сети надежных партнеров по торговле во всей Европе, которых поддерживают более 200 хорошо обученных консультантов REMS.



Точки продаж во многих странах создают оптимальные условия для пользователя и специализированной торговли.



Нарезание резьбы

Накатка желобков

	Ручной клупп	22
	Резьбонарезные головки S	23
	Электрический резьбонарезной клупп	24
	Аккумуляторный резьбонарезной клупп	28
	Резьбонарезной станок	32
	Полуавтоматический резьбонарезной станок	42
	Ниппельный держатель	48
	Дополнительные материалы для нарезания резьбы	49
	Устройство для накатки желобков	50
	Устройство для накатки желобков станок	51
	Аккумуляторный устройство для накатки желобков станок	52
	Устройство для накатки желобков станок	54

Резьбонарезной клупп высокого качества.

Трубная резьба	1/8–2", 16–50 мм
Болтовая резьба	6–30 мм, 1/4–1"

Виды резьбы, страница 30, 31.

REMS Ева – клупп для монтажника. Особенно легкий надрез и нарезание резьбы. Храповый рычаг из стали, покрытый пластиком. Всего один тип быстросменных резьбонарезных головок.

Системное преимущество

Всего один храповый рычаг для всего диапазона резки как до 1 1/4", так и до 2". Только один вид маленьких, компактных, быстросменных резьбонарезных головок и только один вид резьбонарезных плашек. Один вид резьбонарезных головок подходит ко всем клуппам REMS и соответствующим клуппам иных производителей.

Храповый рычаг

Особо прочный. Высококачественный храповый рычаг изготовлен из стали, покрыт толстым слоем пластика со специальным покрытием, предохраняющим от скопления инструмента в руке, приятно и удобно держать во время работы. Легко регулируемое направление вращения трещотки. Удобная, надежная посадка быстросменных головок, легко вставлять и снимать.

Быстросменные резьбонарезные головки

Надежная техника, высококачественный материал и точная обработка головки, гребенок и корпуса гарантируют суперлегкий надрез трубы и легкое нарезание резьбы. Гребенки не дерут. Длинная точная направляющая обеспечивает великолепное центрирование трубы. Хороший отвод стружки за счет отверстий в головке для нарезания чистой резьбы. Быстросменные резьбонарезные головки S для нарезания резьбы в труднодоступных местах (страница 23).

Резьбонарезные гребенки

Надежность, высокое качество плашек REMS с оптимальной геометрией лезвий гарантируют суперлегкий надрез трубы и легкое нарезание чистой резьбы. Изготовлены из каленой, специальной стали для сверхдлительного срока эксплуатации.

Дополнительные материалы для нарезки резьбы

REMS Санитоль и REMS Специаль (страница 49). Специально для нарезки резьбы. С особо высокими смазывающими и охлаждающими свойствами. Незаменимы для чистой резьбы и увеличения срока службы гребенок, инструмента и станков.

Изготовление ниппелей

Удобно с REMS Ниппельспанер 3/8–2" (страница 48).



Продукция немецкого производства



Info

Комплект поставки

REMS Ева Сет. Ручной резьбонарезной клупп для трубной резьбы 1/8–2", 16–50 мм, болтовой резьбы 6–30 мм, 1/4–1". Для правой и левой резьбы. Один храповый рычаг для всего рабочего диапазона. Быстросменные резьбонарезные головки и плашки для конической резьбы ISO 7-1, EN 10226 (DIN 2999, BSPT) R правая и для нарезания резьбы на электроизоляционных трубах согласно EN 60 423 M. В прочном стальном чемодане или в картонной упаковке.

Наименование/величина	Арт.-№
REMS Ева Сет в стальном чемодане	
R 1/2-3/4-1	520014
R 1/2-3/4-1-1 1/4	520015
R 3/8-1/2-3/4-1-1 1/4	520013
R 1/2-3/4-1-1 1/4-1 1/2-2	520017
R 3/8-1/2-3/4-1-1 1/4-1 1/2-2	520016
M 16-20-25-32 (M × 1,5)	520010
M 20-25-32-40 (M × 1,5)	520009
REMS Ева Сет в картонной упаковке	
R 1/2-3/4	520008
R 1/2-3/4-1	520004
R 3/8-1/2-3/4-1-1 1/4	520003

Мы поставляем наборы REMS Ева для левосторонней резьбы и резьбы NPT.

Оснастка

Наименование	Арт.-№
Храповый рычаг для всего рабочего диапазона	522000
Резьбонарезные головки S страница 23.	
Быстросменные резьбонарезные головки, плашки, головка для лерок страница 30–31.	
Стальной чемодан с вкладышем, для REMS Ева 3/8–2"	526050
Дополнительные материалы для нарезания резьбы страница 49.	
Ниппельспанер 3/8–2" страница 48.	
REMS Акула 3Б , станция обработки труб с цепными тисками на складной треноге-подставке, страница 102.	
REMS Акула ВБ , цепные тиски для верстака, страница 102.	



Для нарезания резьбы в труднодоступных местах, например, в углублениях стен, на выпусках труб, в шахтах. Идеальны для ремонта, реставрационных работ.

Трубная резьба 3/8 – 1 1/4"

REMS Резьбонарезные головки S – решение проблем в труднодоступных местах.

Быстросменные резьбонарезные головки S со специально установленными плашками.

Дополнительная точная направляющая со стороны крышки для центрирования и лёгкого надреза трубы.

Удлинитель храпового рычага REMS Ева для нарезания резьбы на концах труб, находящихся в углублениях стен.

Быстросменные резьбонарезные головки S подходят к храповому рычагу REMS Ева и другим подходящим резьбонарезным клуппам.



Продукция немецкого производства



Info

Комплект поставки

Резьбонарезная головка S Сет. Быстросменные резьбонарезные головки S для трубной конической резьбы, правой ISO 7-1, EN 10226 (DIN 2999, BSPT) или Taper Pipe Thread ASME B1.20.1, Удлинитель 300 мм. В прочном стальном чемодане.

Наименование	Арт.-№
Сет R 3/8-1/2-3/4	520025 R
Сет R 1/2-3/4-1	520026 R
Сет NPT 1/2-3/4-1	520056 R

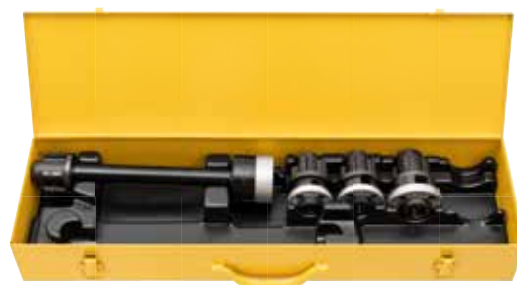

Оснастка

Наименование	Величина	Арт.-№
Храповый рычаг для всего рабочего диапазона		522000
Резьбонарезная головка S для трубной конической резьбы ISO 7-1, EN 10226 (DIN 2999, BSPT)	R 3/8	521026
	R 1/2	521036
	R 3/4	521046
	R 1	521056
	R 1 1/4	521066
Удлинитель 300 мм		522051
Стальной чемодан с вкладышем для храпового рычага, 4 быстросменные нарезные головки S и удлинитель.		526052 R



Высокопроизводительный, удобный электроинструмент для нарезания резьбы с оригинальным, запатентованным бугелем. Применим повсюду без тисков. Идеален для ремонта и стройплощадки.

Трубная резьба	1/8–1", 16–32 мм
Болтовая резьба	6–30 мм, 1/4–1"

Виды резьбы страницы 30, 31.

REMS Амиго Е – самый быстрый, самый сильный и самый легкий до 1".

Системное преимущество

Только один вид маленьких, компактных, быстросменных резьбонарезных головок и только один вид резьбонарезных плашек для всех клуппов REMS.

Запатентованный бугель

Качественный, надёжный и удобный для работы опорный бугель для упора во время вращения в обоих направлениях. Надежно закрепляет трубу за счет наклонного зажимного шпинделя. Легко и быстро труба вставляется в бугель и в клупп.

Конструкция

Компактный, многофункциональный. Благодаря оптимальной форме клуппа Вы можете работать даже в труднодоступных местах. Привод всего 3,5 кг. Легкий редуктор, поэтому возможна работа одной рукой. Оптимальная превосходная посадка быстросменных резьбонарезных головок.

Привод

Надёжный, компактный, не требующий технического обслуживания редуктор. Мощный универсальный двигатель 950 Вт с 30 % увеличением мощности посредством автоматической перестановки угольных щёток при выборе направления вращения. Максимально потребляемая мощность до 1500 Вт при полной нагрузке. Скорость реза 35–27 мин⁻¹. Толчковый выключатель.

Быстросменные резьбонарезные головки

Надежная техника, высококачественный материал и точная обработка головок, гребенок и корпуса гарантируют суперлегкий надрез трубы и легкое нарезание резьбы. Гребенки не дерут. Длинная точная направляющая обеспечивает великолепное центрирование трубы. Хороший отвод стружки за счет отверстий в головке для нарезания чистой резьбы.

Резьбонарезные гребенки

Надежные, прочные, качественные плашки REMS с оптимальной геометрией лезвий гарантируют сверхлегкий надрез трубы и нарезание чистой резьбы. Изготовлены из закаленной, специальной стали для длительного срока эксплуатации.

Дополнительные материалы для нарезки резьбы

REMS Санитоль и REMS Специаль (страница 49). Разработаны специально для нарезания резьбы, поэтому обладают особенно высокими смазывающими и охлаждающими свойствами. Незаменимы для нарезания чистой резьбы и увеличения срока эксплуатации плашек, инструмента и станков.

Изготовление ниппелей

Удобно использовать с REMS Ниппельспанер 3/8–1" (2") (страница 48).



Продукция немецкого производства

Tested by electrosuisse >>>



Info

Комплект поставки

REMS Амиго Е Сет. Электрический резьбонарезной клупп со сменными головками для трубной резьбы 1/8–1", 16–32 мм, болтовой резьбы 6–30 мм, 1/4–1". Для правой и левой резьбы. Привод, опорный бугель, не требующий технического обслуживания редуктор, надёжный, мощный, универсальный двигатель 230 В, 50–60 Гц, 950 Вт., с увеличением мощности посредством автоматической перестановки угольных щёток. Максимально потребляемая мощность до 1500 Вт. Защита от перегрузки. С быстросменными резьбонарезными головками REMS Ева для конической резьбы ISO 7-1, EN 10226 (DIN 2999, BSPT) R правой и резьбы на электроизоляционных трубах согласно EN 60 423 М. В прочном стальном чемодане.

Наименование	Арт.-№
Сет R 1/2-3/4-1	530013 R220
Сет M 20-25-32	530014 R220

REMS Амиго Е Сет для винтовой резьбы - NPT.

Оснастка

Наименование	Арт.-№
Быстросменные резьбонарезные головки, плашки и головка для лерок, страницы 30–31.	
REMS Амиго Е привод	530003 R220
Держатель	533000R
REMS РЭГ St 1/4–2", трубный гратосниматель, стр. 95.	731700
Двойной держатель для клуппов и пил для REMS Амиго Е, Амиго, Амиго 2 и REMS Тигр	543100
Храповый рычаг страница 22.	522000
Дополнительные материалы для нарезки резьбы страница 49.	
REMS Ниппельспанер 3/8–2" страница 48.	
Стальной чемодан с вкладышем	536000



Высокопроизводительный, удобный электроинструмент для нарезания резьбы с оригинальным, запатентованным бугелем. Применим повсюду без тисков. Идеален для ремонта и стройплощадки.

Трубная резьба $\frac{1}{8}$ – $1\frac{1}{4}$ ", 16–40 мм
Болтовая резьба 6–30 мм, $\frac{1}{4}$ – $1"$

Виды резьбы страницы 30, 31.

REMS Амиго – самый маленький, самый легкий, самый мощный и быстрый до $1\frac{1}{4}$ ".

Системное преимущество

Только один вид маленьких, компактных, быстросменных резьбонарезных головок и только один вид резьбонарезных плашек для всех клуппов REMS.

Запатентованный бугель

Качественный, надёжный и удобный для работы опорный бугель для упора во время вращения в обоих направлениях. Надежно закрепляет трубу за счет наклонного зажимного шпинделя. Легко и быстро труба вставляется в бугель и в клупп.

Конструкция

Компактный, многофункциональный. Благодаря оптимальной форме клуппа Вы можете работать даже в труднодоступных местах. Привод всего 3,5 кг. Легкий редуктор, поэтому возможна работа одной рукой. Оптимальная превосходная посадка быстросменных резьбонарезных головок.

Привод

Надёжный, компактный, не требующий технического обслуживания редуктор. Мощный универсальный двигатель 1.200 Вт с 30% увеличением мощности посредством автоматической перестановки угольных щёток при выборе направления вращения. Максимально потребляемая мощность до 1800 Вт при полной нагрузке. Скорость реза 35–27 мин⁻¹. Толчковый выключатель.

Быстросменные резьбонарезные головки

Надежная техника, высококачественный материал и точная обработка головки, гребенок и корпуса гарантируют суперлегкий надрез трубы и легкое нарезание резьбы. Гребенки не дерут. Длинная точная направляющая обеспечивает великолепное центрирование трубы. Хороший отвод стружки за счет отверстий в головке для нарезания чистой резьбы.

Резьбонарезные гребенки

Надежные, прочные, качественные плашки REMS с оптимальной геометрией лезвий гарантируют сверхлегкий надрез трубы и нарезание чистой резьбы. Изготовлены из закаленной, специальной стали для длительного срока эксплуатации.

Дополнительные материалы для нарезки резьбы

REMS Санитоль и REMS Специаль (страница 49). Разработаны специально для нарезания резьбы, поэтому обладают особенно высокими смазывающими и охлаждающими свойствами. Незаменимы для нарезания чистой резьбы и увеличения срока эксплуатации плашек, инструмента и станков.

Изготовление ниппелей

Удобно использовать с REMS Ниппельспанер $\frac{3}{8}$ – $1\frac{1}{4}$ " (2") (страница 48).



Продукция немецкого производства

Tested by electrosuisse >>>



Info



Комплект поставки

REMS Амиго Сет. Электрический резьбонарезной клупп со сменными головками для трубной резьбы $\frac{1}{8}$ – $1\frac{1}{4}$ ", 16–40 мм, болтовой резьбы 6–30 мм, $\frac{1}{4}$ – $1"$. Для правой и левой резьбы. Привод, опорный бугель, не требующий технического обслуживания редуктор, надёжный, мощный, универсальный двигатель 230 В, 50–60 Гц, 1200 Вт., с увеличением мощности посредством автоматической перестановки угольных щёток. Максимально потребляемая мощность до 1800 Вт. Правый/ левый ход. Защита от перегрузки. С быстросменными резьбонарезными головками REMS Ева для конической резьбы ISO 7-1, EN 10226 (DIN 2999, BSPT) R правой и резьбы на электроизоляционных трубах согласно EN 60 423 М. В прочном стальном чемодане.

Наименование	Арт.-№
Сет R $\frac{1}{2}$ - $\frac{3}{4}$ - 1 - $1\frac{1}{4}$	530020 R220
Сет M 16-20-25-32 (M × 1,5)	530022 R220
Сет M 20-25-32-40 (M × 1,5)	530023 R220

REMS Амиго Сет для винтовой резьбы - NPT.

Оснастка

Наименование	Арт.-№
Быстросменные резьбонарезные головки, плашки и головка для лерок, страницы 30–31.	
REMS Амиго привод	530000 R220
Держатель	533000 R
REMS РЭГ St $\frac{1}{4}$ – $2"$, трубный гратосниматель, стр. 95.	731700
Двойной держатель для клуппов и пил для REMS Амиго Е, Амиго, Амиго 2 и REMS Тигр	543100
Храповый рычаг страница 22.	522000
Дополнительные материалы для нарезки резьбы страница 49.	
REMS Ниппельспанер $\frac{3}{8}$ – $2"$ страница 48.	
Стальной чемодан с вкладышем	536000



Высокопроизводительный, удобный электроинструмент для нарезания резьбы с оригинальным, запатентованным опорным бугелем. Идеален для ремонта и стройплощадок.

Трубная резьба	1/8–2", 16–50 мм
Болтовая резьба	6–30 мм, 1/4–1"

Виды резьбы страницы 30, 31.

REMS Амиго 2 – Медвежья сила до 2".

Системное преимущество

Только один вид маленьких, компактных, быстросменных резьбонарезных головок и только один вид резьбонарезных плашек для всех клуппов REMS.

Запатентованный бугель

Качественный, надёжный и удобный для работы опорный бугель для упора во время вращения в обоих направлениях. Надежно закрепляет трубу за счет наклонного зажимного винта. Легко и быстро клупп вставляется в бугель и трубу.

Конструкция

Компактный, многофункциональный. Применим повсюду даже без тисков. Благодаря оптимальной форме клуппа Вы можете работать даже в труднодоступных местах. Привод весит всего 6,5 кг. Оптимальная превосходная посадка быстросменных резьбонарезных головок.

Привод

Надёжный, компактный, не требующий технического обслуживания редуктор. Мощный универсальный двигатель 1.700 Вт с 30% увеличением мощности посредством автоматической перестановки угольных щёток. Скорость реза 30–18 мин⁻¹.

Быстросменные резьбонарезные головки

Надёжная техника, высококачественный материал и точная обработка головки, гребенок и корпуса гарантируют суперлегкий надрез трубы и легкое нарезание резьбы. Гребенки не дерут. Длинная точная направляющая обеспечивает великолепное центрирование трубы. Хороший отвод стружки за счет отверстий в головке для нарезания чистой резьбы.

Резьбонарезные плашки

Надёжные, прочные, качественные плашки REMS с оптимальной геометрией лезвий гарантируют сверхлегкий надрез трубы и нарезание чистой резьбы. Изготовлены из закаленной, специальной стали для длительного срока эксплуатации.

Дополнительные материалы для нарезания резьбы

REMS Санитоль и REMS Специаль (страница 49). Разработаны специально для нарезания резьбы, поэтому обладают особенно высокими смазывающими и охлаждающими свойствами. Незаменимы для нарезания чистой резьбы и увеличения срока эксплуатации плашек, инструмента и станков.

Изготовление ниппелей

Удобно с REMS Ниппельспанер 3/8–1" (2") (страница 48).



Продукция немецкого производства



Info



Tested by electrosuisse >>>

Комплект поставки

REMS Амиго 2 Сет. Электрический резьбонарезной клупп с быстросменными головками для трубной резьбы 1/8–2", 16–50 мм, болтовой резьбы 6–30 мм, 1/4–1". Для правой и левой резьбы. Привод, не требующий технического обслуживания редуктор, надёжный, мощный, универсальный двигатель 230 В, 50–60 Гц, 1700 Вт., толчковый выключатель безопасности, увеличение мощности посредством автоматической перестановки угольных щёток при выборе направления вращения, правый/левый ход Опорный бугель для обоих направлений вращения. С быстросменными резьбонарезными головками REMS Ева для конической резьбы ISO 7-1, EN 10226 (DIN 2999, BSPT) R правой и для резьбы на электроизоляционных трубах согласно EN 60423 М). В прочном стальном чемодане.

Наименование	Арт.-№
Сет R 1/2-3/4-1-1 1/4-1 1/2-2	540020 R220
Сет M 20-25-32-40-50 (M x 1,5)	540022 R220

REMS Амиго 2 компакт сет для NPT- резьбы.



Оснастка

Наименование	Арт.-№
Быстросменные резьбонарезные головки, плашки и головка для лерок, страницы 30–31.	
REMS Амиго 2 привод	540000 R220
Держатель для REMS Амиго 2	543000
REMS РЭГ St 1/4–2", трубный гратосниматель, стр. 95.	731700
Двойной бугель для клуппов и пил для REMS Амиго Е, Амиго, Амиго 2 и REMS Тигр	543100
Храповый рычаг страница 22.	522000
Дополнительные материалы для нарезки резьбы страница 49.	
REMS Ниппельспанер 3/8–2" страница 48.	
Стальной чемодан с вкладышем	546000



REMS Амиго 2 компакт

Электрический резьбонарезной клупп с быстросменными головками

Высокопроизводительный, удобный электроинструмент для нарезания резьбы с оригинальным, запатентованным бугелем. Применим повсюду без тисков. Идеален для ремонта и стройплощадки.

Трубная резьба $\frac{1}{8}$ –2", 16–50 мм
Болтовая резьба 6–30 мм, $\frac{1}{4}$ –1"

Виды резьбы страницы 30, 31.

REMS Амиго 2 компакт – Самый маленький и лёгкий до 2".

Системное преимущество

Только один вид маленьких, компактных, быстросменных резьбонарезных головок и только один вид резьбонарезных плашек для всех клуппов REMS.

Запатентованный бугель

Качественный, надёжный и удобный для работы опорный бугель для упора во время вращения в обоих направлениях. Надежно закрепляет трубу за счет наклонного зажимного винта легко и быстро клупп вставляется в бугель и трубу.

Конструкция

Компактный, многофункциональный. Применим повсюду даже без тисков. Благодаря оптимальной форме клуппа вы можете работать даже в труднодоступных местах. Привод всего 4,9 кг. Оптимальная превосходная посадка быстросменных резьбонарезных головок.

Привод

Надёжный, не требующий технического обслуживания редуктор. Универсальный двигатель 1.200 Вт с 30% увеличением мощности, посредством автоматической перестановки угольных щёток при выборе направления вращения. Максимально потребляемая мощность до 1800 Вт. Скорость реза 30–18 1/min. Толчковый выключатель безопасности.

Быстросменные резьбонарезные головки

Надежная техника, высококачественный материал и точная обработка головок, гребенок и корпуса гарантируют суперлегкий надрез трубы и легкое нарезание резьбы. Гребенки не цепляют. Длинная точная направляющая обеспечивает великолепное центрирование трубы. Хороший отвод стружки за счет отверстий в головке для нарезания чистой резьбы.

Резьбонарезные плашки

Надежные, прочные, качественные плашки REMS с оптимальной геометрией лезвий гарантируют сверхлегкий надрез трубы и нарезание чистой резьбы. Изготовлены из закаленной, специальной стали для сверхдлительного срока эксплуатации.

Дополнительные материалы для нарезания резьбы

REMS Санитоль и REMS Специаль (страница 49). Разработаны специально для нарезания резьбы, поэтому обладают особенно высокими смазывающими и охлаждающими свойствами. Незаменимы для нарезания чистой резьбы и увеличения срока эксплуатации плашек, инструмента и станков.

Изготовление ниппелей

Удобно использовать с REMS Ниппельспанер $\frac{3}{8}$ –1" (2") (страница 48).



Продукция немецкого производства



Info



Tested by electrosuisse

Комплект поставки

REMS Амиго 2 компакт Сет. Электрический резьбонарезной клупп с быстросменными головками для трубной резьбы $\frac{1}{8}$ –2", 16–50 мм, болтовой резьбы 6–30 мм, $\frac{1}{4}$ –1". Для правой и левой резьбы. Привод, опорный бугель, не требующий технического обслуживания редуктор, надёжный, мощный, универсальный двигатель 230 В, 50–60 Гц, 1200 Вт., с увеличением мощности посредством автоматической перестановки угольных щёток. Максимально потребляемая мощность до 1800 Вт. Защита от перегрузок. С быстросменными резьбонарезными головками REMS Ева для конической резьбы ISO 7-1, EN 10226 (DIN 2999, BSPT) R правая и резьбы на электроизоляционных трубах согласно EN 60 423 M). В прочном стальном чемодане.

Наименование	Арт.-№
Сет R $\frac{1}{2}$ - $\frac{3}{4}$ -1-1 $\frac{1}{4}$	540023 R220
Сет R $\frac{1}{2}$ - $\frac{3}{4}$ -1-1 $\frac{1}{4}$ -1 $\frac{1}{2}$ -2	540024 R220
Сет M 20-25-32-40-50 (M × 1,5)	540025 R220

REMS Амиго 2 компакт сет для NPT- резьбы.



Оснастка

Наименование	Арт.-№
Быстросменные резьбонарезные головки, плашки и головка для лерок, страницы 30–31.	
Привод для REMS Амиго 2 компакт	540001 R220
Держатель для Амиго 2 компакт	543010
REMS РЭГ St $\frac{1}{4}$ –2", трубный гратосниматель, стр. 95.	731700
Храповый рычаг страница 22.	522000
Дополнительные материалы для нарезки резьбы страница 49.	
REMS Ниппельспанер $\frac{3}{8}$ –2" страница 48.	
Стальной чемодан с вкладышем	546000



Высокопроизводительный, удобный электроинструмент для нарезания резьбы с оригинальным, запатентованным бугелем. Применим повсюду без тисков. Идеален для ремонта и стройплощадки. Технология Li-Ion 22 V. Для аккумуляторных и сетевых приводов.

Трубная резьба	1/8–1", 16–32 мм
Болтовая резьба	6–30 мм, 1/4–1"

Виды резьбы страницы 30, 31.

REMS Akku-Амиго 22V – удобный и легкий.
Литий-ионный аккумулятор 21,6В, 9,0Ач, примерно для 52 резьб 3/4" на одном заряде аккумулятора.

Системное преимущество

Только один вид маленьких, компактных, быстросменных резьбонарезных головок и только один вид резьбонарезных плашек для всех клуппов REMS.

Запатентованный бугель

Качественный, надежный и удобный для работы опорный бугель для упора во время вращения в обоих направлениях. Надежно закрепляет трубу за счет наклонного зажимного винта легко и быстро клупп вставляется в бугель и трубу.

Конструкция

Компактный, многофункциональный. Применим повсюду даже без тисков. Благодаря оптимальной форме клуппа вы можете работать даже в труднодоступных местах. Привод всего 5,6 кг. Практичная лопаточная рукоятка с ручкой Softgrip. Оптимальная превосходная посадка быстросменных резьбонарезных головок. Система контроля состояния с защитой от перегрузки для приводной машины, защита от слишком больших токов, с защитой от перегрева с помощью системы контроля температуры двигателя (NTC), с электронной системой контроля состояния зарядки, использующей светодиод зеленого и красного цвета.

Привод

Надежный, не требующий технического обслуживания редуктор. Мощный аккумуляторный двигатель 21,6 В, с большим резервом мощности, отдача 500 Вт. Большая скорость резания 27–20 об/мин. Толчковый выключатель безопасности.

Работа от аккумулятора или от сети

Технология Li-Ion 22 V. Ионно-литиевые аккумуляторы на 21,6 В с емкостью на 9,0 ампер-часов для большого срока службы. Легкий и мощный, для 52 резьб 3/4" от одного заряда аккумулятора. Ступенчатый индикатор зарядки с цветным светодиодом. Зона рабочих температур от –10 до +60 °С. Эффект памяти для максимальной мощности аккумулятора отсутствует. Быстрозарядное устройство Li-Ion, 100–240 В, 90 Вт. Быстрозарядное устройство Li-Ion 100–240 В, 290 Вт, для короткого времени зарядки, в качестве принадлежности. Источник питания 220–240 В/21,6 В, 40 А, для работы от сети вместо литиево-ионного аккумулятора 21,6 В, в комплекте оснастки.

Быстросменные резьбонарезные головки

Надежная техника, высококачественный материал и точная обработка головки, гребенок и корпуса гарантируют суперлегкий надрез трубы и легкое нарезание резьбы. Гребенки не цепляют. Длинная точная направляющая обеспечивает великолепное центрирование трубы. Хороший отвод стружки за счет отверстий в головке для нарезания чистой резьбы.

Резьбонарезные плашки

Надежные, прочные, качественные плашки REMS с оптимальной геометрией лезвий гарантируют сверхлегкий надрез трубы и нарезание чистой резьбы. Изготовлены из закаленной, специальной стали для сверхдлительного срока эксплуатации.

Дополнительные материалы для нарезания резьбы

REMS Санитоль и REMS Специаль (страница 49). Разработаны специально для нарезания резьбы, поэтому обладают особенно высокими смазывающими и охлаждающими свойствами. Незаменимы для нарезания чистой резьбы и увеличения срока эксплуатации плашек, инструмента и станков.

Изготовление ниппелей

Удобно использовать с REMS Ниппельспанер 3/8–1" (2") (страница 48).



Продукция немецкого производства



Info



Tested by electrosuisse >>>

Комплект поставки

REMS Akku-Амиго 22V Сет. Аккумуляторный резьбонарезной клупп с быстросменными головками. Для трубной резьбы $\frac{1}{8}$ –1", 16–32 мм, болтовой резьбы 6–30 мм, $\frac{1}{4}$ –1". Для правой и левой резьбы. Приводная машина с редуктором, не требующим техобслуживания, мощным аккумуляторным двигателем 21,6 В, 500 Вт, предохранительным переключателем импульсного режима. Правое и левое вращение, система контроля состояния машины с защитой от перегрузки, система контроля температуры, система контроля состояния зарядки. Литий-ионный аккумулятор 21,6 В, 9,0 Ач, литий-ионным устройством для ускоренной зарядки 100–240 В, 50–60 Гц, 90 Вт. Защита от перегрузок. С быстросменными резьбонарезными головками REMS eva для конической резьбы ISO 7-1, EN 10226 (DIN 2999, BSPT) R правая и резьбы на электроизоляционных трубах согласно EN 60 423 M). В прочном стальном чемодане.

Наименование	Арт.-№
Сет R $\frac{1}{2}$ - $\frac{3}{4}$ -1	530015R220
Сет M 20-25-32	530016R220

Акку-Амиго 22V сет для NPT- резьбы. Инструменты, рассчитанные на другое сетевое напряжение на заказ.



Оснастка

Наименование	Арт.-№
Быстросменные резьбонарезные головки, плашки и головка для лерок, страницы 30–31.	
REMS Akku-Амиго 22V Привод, без аккумулятора	530004R22
Держатель для Амиго 2 компакт	543010
Аккумулятор Li-Ion 21,6В, 9,0Ач	571583R22
Быстрозарядное устройство Li-Ion 100–240В, 50–60 Гц, 90 Вт	571585R220
Быстрозарядное устройство Li-Ion 100–240В, 50–60 Гц, 290 Вт	571587R220
Адаптер 220–240В/21,6В, 50–60 Гц, 40А, для работы от сети вместо ионно-литиевого аккумулятора 21,6В	571578R220
REMS РЭГ St $\frac{1}{4}$ –2", трубный гратосниматель, стр. 95.	731700
Храповый рычаг страница 22.	522000
Дополнительные материалы для нарезки резьбы страница 49.	
REMS Ниппельспанер $\frac{3}{8}$ –2" страница 48.	
Стальной чемодан с вкладышем	566030 R



Быстросменные резьбонарезные головки REMS Ева

Надежная техника, высококачественный материал и точная обработка головки, гребенок и крышки гарантируют суперлегкий надрез трубы и легкое нарезание резьбы. Гребенки не рвут резьбу. Длинная точная направляющая обеспечивает великолепное центрирование трубы. Хороший отвод стружки за счет отверстий в головке для нарезания чистой резьбы.

Наименование	Величина	Арт.-№	
Правая трубная коническая резьба R ISO 7-1, EN 10226 (DIN 2999, BSPT)	R 1/8	521000	
	R 1/4	521010	
	R 3/8	521020	
	R 1/2	521030	
	R 3/4	521040	
	R 1	521050	
	R 1 1/4	521060	
	R 1 1/2	521070	
	R 2	521080	
Левая трубная коническая резьба R ISO 7-1, EN 10226 (DIN 2999, BSPT)	R 1/8 LH	521100	
	R 1/4 LH	521110	
	R 3/8 LH	521120	
	R 1/2 LH	521130	
	R 3/4 LH	521140	
	R 1 LH	521150	
	R 1 1/4 LH	521160	
	R 1 1/2 LH	521170	
	R 2 LH	521180	
Правая трубная коническая резьба NPT Taper Pipe Thread ASME B1.20.1	NPT 1/8	521200	
	NPT 1/4	521210	
	NPT 3/8	521220	
	NPT 1/2	521230	
	NPT 3/4	521240	
	NPT 1	521250	
	NPT 1 1/4	521260	
	NPT 1 1/2	521270	
	NPT 2	521280	
Резьба для электроизоляционных труб M, EN 60423	M 16 × 1,5	521300	
	M 20 × 1,5	521310	
	M 25 × 1,5	521320	
	M 32 × 1,5	521330	
	M 40 × 1,5	521340	
	M 50 × 1,5	521350	



Трубная резьба
правая



Трубная резьба
левая



Продукция немецкого производства

REMS Резьбонарезные гребенки

Аксессуары для клуппов фирмы REMS

Резьбонарезные плашки

Надежные, прочные, качественные плашки REMS с оптимальной геометрией лезвий гарантируют сверхлегкий надрез трубы и нарезание чистой резьбы. Изготовлены из закаленной, специальной стали для сверхдлительного срока эксплуатации.

Наименование	Величина	Арт.-№	
Трубная коническая резьба, правая R ISO 7-1, EN 10226 (DIN 2999, BSPT)	R 1/8	521002 RWS	
	R 1/4	521012 RWS	
	R 3/8	521022 RWS	
	R 1/2	521032 RWS	
	R 3/4	521042 RWS	
	R 1	521052 RWS	
	R 1 1/4	521062 RWS	
	R 1 1/2	521072 RWS	
	R 2	521082 RWS	
Трубная коническая резьба, левая R ISO 7-1, EN 10226 (DIN 2999, BSPT)	R 1/8 LH	521102 RWS	
	R 1/4 LH	521112 RWS	
	R 3/8 LH	521122 RWS	
	R 1/2 LH	521132 RWS	
	R 3/4 LH	521142 RWS	
	R 1 LH	521152 RWS	
	R 1 1/4 LH	521162 RWS	
	R 1 1/2 LH	521172 RWS	
	R 2 LH	521182 RWS	
Трубная коническая резьба, правая NPT Taper Pipe Thread ASME B1.20.1	NPT 1/8	521202 RWS	
	NPT 1/4	521212 RWS	
	NPT 3/8	521222 RWS	
	NPT 1/2	521232 RWS	
	NPT 3/4	521242 RWS	
	NPT 1	521252 RWS	
	NPT 1 1/4	521262 RWS	
	NPT 1 1/2	521272 RWS	
	NPT 2	521282 RWS	
Резьба для электроизоляционных труб M, EN 60423	M 16 × 1,5	521302 RWS	
	M 20 × 1,5	521312 RWS	
	M 25 × 1,5	521322 RWS	
	M 32 × 1,5	521332 RWS	
	M 40 × 1,5	521342 RWS	
	M 50 × 1,5	521352 RWS	



Продукция немецкого производства



Головки для резьбонарезных лерок

Головки для крепления стандартных, нормированных, круглых лерок для всех видов резьб. Закрепление лерок в головке при помощи винта.

Наименование	Величина	Арт.-№
Головка для лерок	D 65 мм	731200
Головка для лерок	G 1¼	731250
Головка для лерок	D 105 мм	541401

Прокладочное кольцо

Прокладочные кольца для различных наружных диаметров резьбонарезных лерок.

Наименование	Величина	d1 мм	Арт.-№
Прокладочное кольцо для резьбонарезной лерки 731200	M 6–9	20/25	731205
	M 10–11	30	731210
	M 12–14 (Pg 7–9)	38	731220
	M 16–20 (Pg 11–13,5)	45	731230
	M 22–24 (Pg 16)	55	731240
без прокладочного кольца	M 27–30 (Pg 21–29)	65	
Прокладочное кольцо для резьбонарезной лерки 541401	D 65/105 (Pg 21–29)	65	541404
	D 75/105	75	541406
	D 90/105 (Pg 36)	90	541410
без прокладочного кольца	Pg 42–48	105	

Направляющая втулка

Направляющие втулки для легкого центрированного надреза.

Наименование	Величина	Арт.-№
Направляющая втулка для 731200	D 6	731301
	D 8	731302
	D 10	731303
	D 12	731304
	D 14	731305
	D 16	731306
	D 18	731307
	D 20	731308
	D 22	731309
	D 24	731310
	D 27	731311
	D 30	731312
	D 12,8 (Pg 7)	731320
	D 15,5 (Pg 9)	731321
	D 18,9 (Pg 11)	731322
	D 20,7 (Pg 13,5)	731323
	D 22,8 (Pg 16)	731324
	D 28,6 (Pg 21)	731325
	D 37,3 (Pg 29)	731326
Направляющая втулка для 541401	D 28,6 (Pg 21)	541413
	D 37,3 (Pg 29)	541414
	D 47,3 (Pg 36)	541415
	D 54,3 (Pg 42)	541416



Продукция немецкого производства

Надежный высокопроизводительный станок для нарезания резьбы, резки труб, снятия грата, изготовления ниппелей (бочат), накатки желобков. Для монтажников, металлообрабатывающей отрасли, промышленности. Для стройплощадки и мастерской.

Трубная резьба $(\frac{1}{16}) \frac{1}{8}-2"$, 16–63 мм
 Болтовая резьба (6) 10–60 мм, $\frac{1}{4}-2"$

Виды резьбы, страница 40.

Накатка желобков с помощью устройства для накатки желобков REMS DN 25–200 1–8"

REMS Торнадо – станок особого класса!
Автоматический зажимной патрон. Универсальная автоматическая резьбонарезная головка.
Автоматическое охлаждение и смазка.

Принцип работы

Неподвижный инструмент -вращающаяся заготовка.

Конструкция

Прочная, надёжная конструкция, идеальна в условиях стройплощадки. Небольшие размеры, небольшой вес, например, REMS Торнадо 2000 в полном комплекте весит всего 50 кг. Большой поддон для стружки, регулируемая по высоте подставка для заготовок.

2 варианта конструкции:

- Переносной вариант на трёх ножках, со съёмной большой масляной ванной и поддоном для стружки.
- Вариант Т со встроенной увеличенной масляной ванной и поддоном для стружки. Для верстака. Подставка, передвижная и складная подставка или передвижная подставка с упором, в качестве принадлежности, для простой транспортировки, оптимальная рабочая высота и стабильность.

Привод

Сверхмощный и быстрый, например, нарежет резьбу R 2" за 15 секунд. Не требующий технического обслуживания редуктор, работающий в закрытой масляной ванне.

3 мощных двигателя на выбор:

- Универсальный двигатель 1700 Вт, защита от перегрузок. Число оборотов шпинделя 53 мин⁻¹.
- Конденсаторный двигатель с переключением полярности, 2100 Вт, защита от перегрузок. 2 режима работы- 52 и 26 мин⁻¹, даже при полной нагрузке. Очень тихий ход.
- 3-ех фазный двигатель с переключением полярности 2000 Вт, защита от перегрузок. 2 режима работы- 52 и 26 мин⁻¹, даже при полной нагрузке. Очень тихий ход. Педаль включения с защитой.

Автоматический зажимной патрон

2 автоматических быстрозахватных патрона с центрирующими кулачками для надёжного, быстрого крепления/ снятия заготовок. Никакого проскальзывания трубы. Для зажимания труб < D $\frac{1}{8}"$ и болтов < D 10 мм можно приобрести зажимные гильзы.

Автоматическая смазка и охлаждение

Прочный, надёжный насос высокой подачи. Обильная подача смазывающе-охлаждающей жидкости через резьбонарезную головку прямо на место реза гарантирует чистую резьбу и длительный срок службы гребенок, редуктора и двигателя.

Универсальная автоматическая резьбонарезная головка

Всего одна универсальная, автоматическая резьбонарезная головка для всех видов резьбы, в том числе длинной резьбы, открывающаяся после нарезания установленной длины конической резьбы. Точная, быстрая установка диаметра резьбы, удобная шкала установки диаметра. Ограничитель для конической резьбы. Быстрая смена гребенок за счет пазового крепления в держателе гребенок.

Резьбонарезные плашки

Надёжные, прочные, качественные плашки REMS с оптимальной геометрией лезвий гарантируют сверхлегкий надрез трубы и нарезание чистой резьбы. Изготовлены из закаленной, специальной стали для сверхдлительного срока эксплуатации.

Труборез

Самоцентрирующий. Надёжная рама из кованной стали. Эргономичная, широкая ручка для мощной подачи шпинделя. Режущий диск изготовлен из надёжной, каленой специальной стали для резки труб, для длительного срока эксплуатации.

Трубный гратосниматель

Надёжный, легкий в обслуживании инструмент для удаления грата. Прочное лезвие для удаления грата, изготовлено из спецстали и гарантирует легкое снятие грата и особенно длительную эксплуатацию. Двухлезвийный, для оптимального отвода стружки в особенности при малых диаметрах труб.



Продукция немецкого производства



3 мощных двигателя на выбор.



Дополнительные материалы для нарезки резьбы
REMS Санитоль и REMS Специаль (страница 49). Разработаны специально для нарезания резьбы, поэтому обладают особенно высокими смазывающими и охлаждающими свойствами. Незаменимы для нарезания чистой резьбы и увеличения срока эксплуатации плашек, инструмента и станков.

Изготовление ниппелей

Удобно использовать с автоматическим внутривинтовым REMS Ниппельфикс 1/4–2" (4") или с ручным внутривинтовым REMS Ниппельспанер 3/8–2" (Страница 48).

REMS Устройство для накатки желобков

Надежное, компактное устройство для накатки желобков с гидравлической подачей для накатки желобков на трубах и системах трубных соединений по DN 25–300, 1–12" (страница 50). Накатка желобков с помощью REMS Торнадо с рабочим диапазоном до DN 200, 8".

Комплект поставки

REMS Торнадо. Станок для нарезания трубной резьбы (1/16) 1/8–2", 16–63 мм, болтовой резьбы (6) 10–60 мм, 1/4–2". Не требующий технического обслуживания редуктор, педаль включения с защитой, 2 автоматических зажимных патрона, автоматическое охлаждение и смазка. С комплектом инструмента, состоящим из универсальной автоматической резьбонарезной головки для всех видов, в том числе длинной резьбы, автоматически открывающейся после нарезания заданной конической резьбы, гребенок для конической трубной резьбы ISO 7-1, EN 10226 (DIN 2999, BSPT) R 1/2–3/4 и R 1–2 правая, трубореза, гратоснимателя. 3 двигателя на выбор. Переносной вариант на трёх ножках, со снимающейся большой масляной ванной и поддоном для стружки. Вариант Т со встроенной увеличенной масляной ванной и поддоном для стружки для размещения на верстаке, стойке или передвижной тележке с подставкой для труб. В коробке.

Наименование	Конструкция	Арт.-№
2000	Универсальный двигатель 230 В, 50–60 Гц, 1700 Вт. 53 мин ⁻¹ . Переносной вариант на трёх ножках.	340200R220
2010	Конденсаторный двигатель с переключателем полярности 230 В, 50 Гц, 2100 Вт. 52/26 мин ⁻¹ , даже при полной нагрузке. Очень тихий ход Переносной вариант на трёх ножках.	340201R220
2020	3-ёх фазный двигатель с переключением полярности 400 В, 50 Гц, 2000 Вт. 52/26 мин ⁻¹ , даже при полной нагрузке. Очень тихий ход Переносной вариант на трёх ножках.	340202R380
2000 Т	Универсальный двигатель 230 В, 50–60 Гц, 1700 Вт. 53 мин ⁻¹ . Для верстака, подставки или передвижной тележки.	340206R220
2010 Т	Конденсаторный двигатель с переключателем полярности 230 В, 50 Гц, 2100 Вт. 52/26 мин ⁻¹ , даже при полной нагрузке. Очень тихий ход. Для верстака, подставки или передвижной тележки.	340207R220
2020 Т	3-ёх фазный двигатель с переключением полярности 400 В, 50 Гц, 2000 Вт. 52/26 мин ⁻¹ , даже при полной нагрузке. Очень тихий ход. Для верстака, подставки или передвижной тележки.	340208R380

Другие конструкции на заказ.

Оснастка

Наименование	Арт.-№
Подставка	344105R
Подставка, передвижная, с упором	344100R
Подставка, передвижная и складная	344150R
Резьбонарезные плашки страница 40.	
Универсальная автоматическая резьбонарезная головка 1/16–2" также и в качестве сменной головки вместо сменных резьбонарезных гребенок	341000RR
REMS режущий диск St 1/8–4", s 8	341614R
Дополнительные материалы для нарезки резьбы страница 49.	
Ниппельный держатель страница 48.	
REMS Устройство для накатки желобков страница 50.	347000R



Конструкция Т

Подставка, передвижная, с упором (Поставляется отдельно)



Конструкция Т

Подставка, передвижная и складная (Поставляется отдельно)



Надежный, компактный высокопроизводительный станок для нарезания резьбы, резки труб, снятия грата, изготовления ниппелей (бочат), накатки желобков. Для монтажников, металлообрабатывающей отрасли и промышленности. Для стройплощадки и мастерской.

Трубная винтовая резьба $(\frac{1}{16}) \frac{1}{8}-2"$, 16–63 мм
Трубная болтовая резьба (6) 8–60 мм, $\frac{1}{4}-2"$

Виды резьбы, страница 40.

Накатка желобков с помощью устройства REMS для накатки желобков DN 25–300
1–12"

REMS Магнум – компактный до 2".

Принцип работы

Неподвижный инструмент - вращающаяся заготовка

Конструкция

Прочная, надёжная конструкция, идеальна в условиях стройплощадки. Небольшие размеры, небольшой вес, например, REMS Магнум 2000 L-T весит всего 57 кг. Большой поддон для стружки, полка для заготовок.

2 варианта конструкции:

- Облегченный вариант L-T со съемной, большой масляной ванной и поддоном для стружки.
- Вариант T со встроенной увеличенной масляной ванной и поддоном для стружки.

Для верстака. Подставка, передвижная и складная подставка или передвижная подставка с упором, в качестве принадлежности, для простой транспортировки, оптимальная рабочая высота и стабильность.

Подставка или передвижная тележка, как принадлежность, для легкой транспортировки, оптимальной высоты и установки.

Привод

Сверхмощный и быстрый. Не требующий технического обслуживания редуктор в закрытой масляной ванне

3 мощных двигателя на выбор:

- Универсальный двигатель, в 1700 Вт, защита от перегрузок. Число оборотов шпинделя 53 мин⁻¹.
- Конденсаторный двигатель с переключением полярности, в 2100 Вт, защита от перегрузок. 2 режима работы- 52 и 26 мин⁻¹, даже при полной нагрузке. Очень тихий ход.
- 3-х фазный двигатель с переключением полярности в 2000 Вт, защита от перегрузок. 2 режима работы- 52 и 26 мин⁻¹, даже при полной нагрузке. Очень тихий ход. Педаль включения с защитой

Зажимной патрон

Надежный быстрозажимной ударный патрон. Никакого проскальзывания трубы. Большое расстояние между зажимным патроном и центрирующим патроном гарантирует надежное крепление длинных труб. Задние центрирующие кулачки для центрирования заготовок. Для зажимания труб < D $\frac{1}{8}"$ и болтов < D 8 мм можно приобрести зажимные гильзы.

Автоматическая смазка и охлаждение

Прочный, надежный насос высокой подачи. Обильная подача смазывающе-охлаждающей жидкости через резьбонарезную головку прямо на место реза гарантирует чистую резьбу и длительный срок службы гребенок, редуктора и двигателя.

Универсальная автоматическая резьбонарезная головка

Всего одна универсальная, автоматическая резьбонарезная головка для всех видов резьбы, в том числе длинной резьбы, открывающаяся после нарезания установленной длины конической резьбы. Точная, быстрая установка диаметра резьбы, удобная шкала установки диаметра. Ограничитель для конической резьбы. Быстрая смена гребенок за счет пазового крепления в держателе гребенок.

Резьбонарезные плашки

Надежные, прочные, качественные плашки REMS с оптимальной геометрией лезвий гарантируют сверхлегкий надрез трубы и нарезание чистой резьбы. Изготовлены из закаленной, специальной стали для сверхдлительного срока эксплуатации.

Труборез

Самоцентрирующий. Надёжная рама из ковanej стали. Эргономичная, широкая ручка для мощной подачи шпинделя. Режущий диск изготовлен из надежной, каленой специальной стали для резки труб, для длительного срока эксплуатации.

Трубный гратосниматель

Надёжный, легкий в обслуживании инструмент для удаления грата. Прочное лезвие для удаления грата, изготовлено из спецстали и гарантирует легкое снятие грата и особенно длительную эксплуатацию. Двухлезвийный, для оптимального отвода стружки в особенности при малых диаметрах труб.



Продукция немецкого производства



Info



3 мощных двигателя на выбор.



Дополнительные материалы для нарезки резьбы
REMS Санитоль и REMS Специаль (страница 49). Разработаны специально для нарезания резьбы, поэтому обладают особенно высокими смазывающими и охлаждающими свойствами. Незаменимы для нарезания чистой резьбы и увеличения срока эксплуатации плашек, инструмента и станков.

Изготовление ниппелей

Удобно использовать с автоматическим внутризажимным REMS Ниппельфикс 1/2–2" (4") или с ручным внутризажимным REMS Ниппельспанер 3/8–2" (страница 48).

REMS Оборудование для накатки желобков

Надежное, компактное устройство для накатки желобков с гидравлической накаткой желобков для труб и систем трубных соединений по DN 25–300, 1–12" (страница 50).



Конструкция L-T

Подставка (Поставляется отдельно)



Конструкция T

Подставка, передвижная, с упором (Поставляется отдельно)



Конструкция L-T

Подставка, передвижная и складная (Поставляется отдельно)

Комплект поставки

REMS Магнум. Резьбонарезной станок для нарезания трубной резьбы (1/16)1/8–2", 16–63 мм, болтовой резьбы (6)8–60 мм, 1/4–2". Не требующий технического обслуживания редуктор, педаль включения с защитой, автоматическое охлаждение и смазка. С комплектом инструмента, состоящим из универсальной автоматической резьбонарезной головки для всех видов резьбы, в том числе длинной резьбы, автоматически открывающаяся после нарезания заданной конической резьбы, с резьбонарезными плашками для конической трубной резьбы ISO 7-1, EN 10226 (DIN 2999, BSPT) R 1/2–3/4 и R 1–2 правая, трубореза, гратоснимателя. 3 двигателя на выбор. Легкий вариант L-T со съемной, большой масляной ванной и поддоном для стружки. Вариант T со встроенной, еще большей масляной ванной и поддоном для стружки, для верстака, подставка, передвижная и складная подставка или передвижная подставка с упором. В коробке.

Наименование	Конструкция	Арт.-№
2000 L-T	Универсальный двигатель 230 В, 50–60 Гц, 1700 Вт. 53 мин ⁻¹ .	340226R220
2010 L-T	Конденсаторный двигатель с переключателем полярности 230 В, 50 Гц, 2100 Вт. 52/26 мин ⁻¹ , даже при полной нагрузке. Очень тихий ход.	340227R220
2020 L-T	3-ёх фазный двигатель с переключением полярности 400 В, 50 Гц, 2000 Вт. 52/26 мин ⁻¹ , даже при полной нагрузке. Очень тихий ход.	340228R380
2000 T*	Универсальный двигатель 230 В, 50–60 Гц, 1700 Вт. 53 мин ⁻¹ .	340220R220
2010 T*	Конденсаторный двигатель с переключателем полярности 230 В, 50 Гц, 2100 Вт. 52/26 мин ⁻¹ , даже при полной нагрузке. Очень тихий ход.	340221R220
2020 T*	3-ёх фазный двигатель с переключением полярности 400 В, 50 Гц, 2000 Вт. 52/26 мин ⁻¹ , даже при полной нагрузке. Очень тихий ход.	340222R380

Станки, рассчитанные на другое сетевое напряжение на заказ.
*В исполнении T и в сочетании с желобонакатчиком REMS применяется для накатки желобков с рабочим диапазоном до DN 200, 8".

Оснастка

Наименование	Арт.-№
Подставка	344105R
Подставка, передвижная, с упором	344100R
Подставка, передвижная и складная	344150R
Резьбонарезные плашки страница 40.	
Универсальная автоматическая резьбонарезная головка 1/16–2" также и в качестве сменной головки без сменных резьбонарезных гребенок	341000RR
REMS режущий диск St 1/8–4", s 8	341614R
Дополнительные материалы для нарезания резьбы страница 49.	
Ниппельный держатель страница 48.	
REMS Оборудование для накатки желобков, страница 50.	347000R



Надежный, компактный высокопроизводительный станок для нарезания резьбы, резки труб, снятия грата, изготовления ниппелей (бочат), накатки желобков. Для монтажников, металлообрабатывающей отрасли и промышленности. Для стройплощадки и мастерской.

Трубная винтовая резьба (1/16) 1/2–3", 16–63 мм
Трубная болтовая резьба (6) 18–60 мм, 1/2–2"

Виды резьбы, страница 40.

Накатка желобков с помощью устройства REMS для накатки желобков DN 25–300
1–12"

REMS Магнум – супермашина до 3".
превосходная ровная и чистая резьба до 3"
благодаря 5-ти гребенкам.

Принцип работы

Неподвижный инструмент -вращающаяся заготовка.

Конструкция

Прочная, надёжная конструкция, идеальна в условиях стройплощадки. Небольшие размеры, небольшой вес, например, REMS Магнум 3000 L-T весит всего 79 кг. Большой поддон для стружки.

2 варианта конструкции:

- Облегченный вариант L-T со съемной, большой масляной ванной и поддоном для стружки.
- Вариант T со встроенной увеличенной масляной ванной и поддоном для стружки.

Для верстака. Подставка, передвижная и складная подставка или передвижная подставка с упором, в качестве принадлежности, для простой транспортировки, оптимальная рабочая высота и стабильность.

Привод

Сверхмощный и быстрый. Не требующий технического обслуживания редуктор в закрытой масляной ванне

3 мощных двигателя на выбор:

- Универсальный двигатель, в 1700 Вт, защита от перегрузок. Число оборотов шпинделя 23 мин⁻¹.
- Конденсаторный двигатель с переключением полярности, в 2100 Вт, защита от перегрузок. 2 режима работы- 20 и 10 мин⁻¹, даже при полной нагрузке. Очень тихий ход.
- 3-ёх фазный двигатель с переключением полярности в 2000 Вт, защита от перегрузок. 2 режима работы- 20 и 10 мин⁻¹, даже при полной нагрузке. Очень тихий ход. Педаль включения с защитой.

Зажимной патрон

Надежный быстрозажимной ударный патрон. Никакого проскальзывания трубы. Большое расстояние между зажимным патроном и центрирующим патроном гарантирует надежное крепление длинных труб. Задние центрирующие кулачки для центрирования заготовок. Для зажимания труб < D 1/2" и болтов < D 18 мм можно приобрести зажимные гильзы.

Автоматическая смазка и охлаждение

Прочный, надежный насос высокой подачи. Обильная подача смазывающе-охлаждающей жидкости через резьбонарезную головку прямо на место реза гарантирует чистую резьбу и длительный срок службы гребенок, редуктора и двигателя.

Универсальная автоматическая резьбонарезная головка

По одной универсальной, автоматической резьбонарезной головке 1/16–2" и 2 1/2–3" для всех видов резьбы, в том числе длинной резьбы, открывающиеся после нарезания установленной длины конической резьбы. 5 гребенок головки 2 1/2–3" оптимально распределяют режущее усилие по трубе, за счет этого круглая чистая резьба. Точная, быстрая установка диаметра резьбы, удобная шкала установки диаметра. Ограничитель для конической резьбы. Быстрая смена гребенок за счет пазового крепления в держателе гребенок.

Резьбонарезные плашки

Надежные, прочные, качественные плашки REMS с оптимальной геометрией лезвий гарантируют сверхлегкий надрез трубы и нарезание чистой резьбы. Изготовлены из закаленной, специальной стали для сверхдлительного срока эксплуатации.

Труборез

Самоцентрирующий. Надёжная рама из ковanej стали. Эргономичная, широкая ручка для мощной подачи шпинделя. Режущий диск изготовлен из надежной, каленой специальной стали для резки труб, для длительного срока эксплуатации.

Трубный гратосниматель

Надёжный, легкий в обслуживании инструмент для удаления грата. Прочное лезвие для удаления грата, изготовлено из спецстали и гарантирует легкое снятие грата и особенно длительную эксплуатацию. Двухлезвийный, для оптимального отвода стружки в особенности при малых диаметрах труб.

Комплект инструмента

Для 2 1/2–3" и для 1/4–2" по одному полному комплекту для соответствующего рабочего диапазона с универсальной автоматической резьбонарезной головкой, труборезом, гратоснимателем, гребенками.



Продукция немецкого производства



3 мощных двигателя на выбор.



Дополнительные материалы для нарезки резьбы
REMS Санитоль и REMS Специаль (страница 49). Разработаны специально для нарезания резьбы, поэтому обладают особенно высокими смазывающими и охлаждающими свойствами. Незаменимы для нарезания чистой резьбы и увеличения срока эксплуатации плашек, инструмента и станков.

Изготовление ниппелей

Удобно использовать с REMS Ниппельфикс ½–3" (4") или с ручным REMS Ниппельспанером ¾–2" (страница 48).

REMS Оборудование для накатки желобков

Надежное, компактное устройство для накатки желобков с гидравлической накаткой желобков для труб и систем трубных соединений по DN 25–300, 1–12" (страница 50).

Комплект поставки

REMS Магнум. Резьбонарезной станок для нарезания трубной резьбы (1/16) ½–3", 16–63 мм, болтовой резьбы (6) 18–60 мм, ½–2". Не требующий технического обслуживания редуктор, педаль включения с защитой, автоматическое охлаждение и смазка. С комплектом инструмента 1/16–2" и/или 2½–3", состоящим из универсальной автоматической резьбонарезной головки для всех видов резьбы, в том числе длинной резьбы; автоматически открывающейся после нарезания заданной длины конической резьбы, с нарезными плашками для конической трубной резьбы ISO 7-1, EN 10226 (DIN 2999, BSPT) R правой, трубореза, гратоснимателя. 3 двигателя на выбор. Легкий вариант L-T со съемной, большой масляной ванной и поддоном для стружки. Вариант T со встроенной, еще большей масляной ванной и поддоном для стружки, для верстака, подставка, передвижная и складная подставка или передвижная подставка с упором. В коробке.

Наименование	Конструкция/Оснащение	Арт.-№
3000 L-T	Универсальный двигатель 230 В, 50–60 Гц, 1700 Вт. 23 мин ⁻¹ . Оснащение R 2½–3 Оснащение R ½–3	380303R220 380309R220
3010 L-T	Конденсаторный двигатель с переключателем полярности 230 В, 50 Гц, 2100 Вт. 20/10 мин ⁻¹ , даже при полной нагрузке. Очень тихий ход. Оснащение R 2½–3 Оснащение R ½–3	380304R220 380310R220
3020 L-T	3-ёх фазный двигатель с переключением полярности 400 В, 50 Гц, 2000вт. 20/10 мин ⁻¹ , даже при полной нагрузке. Очень тихий ход. Оснащение R 2½–3 Оснащение R ½–3	380305R380 380311R380
3000 T*	Универсальный двигатель 230 В, 50–60 Гц, 1700 Вт. 23 мин ⁻¹ . Оснащение R 2½–3 Оснащение R ½–3	380306R220 380312R220
3010 T*	Конденсаторный двигатель с переключателем полярности 230 В, 50 Гц, 2100 Вт. 20/10 мин ⁻¹ , даже при полной нагрузке. Очень тихий ход. Оснащение R 2½–3 Оснащение R ½–3	380307R220 380313R220
3020 T*	3-ёх фазный двигатель с переключением полярности 400 В, 50 Гц, 2000вт. 20/10 мин ⁻¹ , даже при полной нагрузке. Очень тихий ход. Оснащение R 2½–3 Оснащение R ½–3	380308R380 380314R380

Станки, рассчитанные на другое сетевое напряжение на заказ.
*В исполнении T и в сочетании с желобонакатчиком REMS применяется для накатки желобков с рабочим диапазоном до DN 200, 8".

Оснастка

Наименование	Арт.-№
Подставка	344105R
Подставка, передвижная, с упором	344100R
Подставка, передвижная и складная	344150R
Резьбонарезные плашки, страница 40.	
Комплект инструмента 1/16–2", с универсальной автоматической нарезной головкой, нарезными плашками для конической резьбы труб ISO 7-1, EN 10226 (DIN 2999, BSPT) R ½–¾ и R 1–2 правая, труборезом, трубным гратоснимателем	340100RR
Универсальная автоматическая нарезная головка 1/16–2" без плашек	341000RR
Универсальная автоматическая нарезная головка 2½–3" без плашек	381050R
Универсальная автоматическая нарезная головка 2½–4" без плашек	381000R
REMS режущий диск St ½–4", s 8	341614R
REMS режущий диск St 1–4", s 12	381622R
Дополнительные материалы для нарезки резьбы страница 49.	
Ниппельный держатель страница 48.	
REMS Устройство для накатки желобков на трубы, страница 50.	347000R



Конструкция L-T

Подставка (Поставляется отдельно)



Конструкция T

Подставка, передвижная, с упором (Поставляется отдельно)



Конструкция L-T

Подставка, передвижная и складная (Поставляется отдельно)



Надежный, компактный высокопроизводительный станок для нарезания резьбы, резки труб, снятия грата, изготовления ниппелей (бочат), накатки желобков. Для монтажников, металлообрабатывающей отрасли и промышленности. Для стройплощадки и мастерской.

Трубная винтовая резьба (1/16) 1/2–4", 16–63 мм
Трубная болтовая резьба (6) 18–60 мм, 1/2–2"

Виды резьбы, страница 40.

Накатка желобков с помощью устройства REMS для накатки желобков DN 25–300
1–12"

REMS Магнум – супермашина до 4".
превосходная ровная и чистая резьба до 4"
благодаря 6-ти гребенкам.

Принцип работы

Неподвижный инструмент -вращающаяся заготовка.

Конструкция

Прочная, надёжная конструкция, идеальна в условиях стройплощадки. Небольшие размеры, небольшой вес, например, REMS Магнум 4000 L-T весит всего 81 кг. Большой поддон для стружки.

2 варианта конструкции:

- Облегченный вариант L-T со съемной, большой масляной ванной и поддоном для стружки.
- Вариант T со встроенной увеличенной масляной ванной и поддоном для стружки.

Для верстака. Подставка, передвижная и складная подставка или передвижная подставка с упором, в качестве принадлежности, для простой транспортировки, оптимальная рабочая высота и стабильность.

Привод

Сверхмощный и быстрый. Не требующий технического обслуживания редуктор в закрытой масляной ванне

3 мощных двигателя на выбор:

- Универсальный двигатель, в 1700 Вт, защита от перегрузок. Число оборотов шпинделя 23 мин⁻¹.
- Конденсаторный двигатель с переключением полярности, в 2100 Вт, защита от перегрузок. 2 режима работы- 20 и 10 мин⁻¹, даже при полной нагрузке. Очень тихий ход.
- 3-ёх фазный двигатель с переключением полярности в 2000 Вт, защита от перегрузок. 2 режима работы- 20 и 10 мин⁻¹, даже при полной нагрузке. Очень тихий ход. Педаль включения с защитой.

Зажимной патрон

Надежный быстрозажимной ударный патрон. Никакого проскальзывания трубы. Большое расстояние между зажимным патроном и центрирующим патроном гарантирует надежное крепление длинных труб. Задние центрирующие кулачки для центрирования заготовок. Для зажимания труб < D 1/2" и болтов < D 18 мм можно приобрести зажимные гильзы.

Автоматическая смазка и охлаждение

Прочный, надежный насос высокой подачи. Обильная подача смазывающе-охлаждающей жидкости через резьбонарезную головку прямо на место реза гарантирует чистую резьбу и длительный срок службы гребенок, редуктора и двигателя.

Универсальная автоматическая резьбонарезная головка

По одной универсальной, автоматической резьбонарезной головке 1/16–2" и 2 1/2–4" для всех видов резьбы, в том числе длинной резьбы, открывающиеся после нарезания установленной длины конической резьбы. 6 гребенок головки 2 1/2–4" оптимально распределяют режущее усилие по трубе, за счет этого круглая чистая резьба. Точная, быстрая установка диаметра резьбы, удобная шкала установки диаметра. Ограничитель для конической резьбы. Быстрая смена гребенок за счет пазового крепления в держателе гребенок.

Резьбонарезные плашки

Надежные, прочные, качественные плашки REMS с оптимальной геометрией лезвий гарантируют сверхлегкий надрез трубы и нарезание чистой резьбы. Изготовлены из закаленной, специальной стали для сверхдлительного срока эксплуатации.

Труборез

Самоцентрирующий. Надёжная рама из ковanej стали. Эргономичная, широкая ручка для мощной подачи шпинделя. Режущий диск изготовлен из надежной, каленой специальной стали для резки труб, для длительного срока эксплуатации.

Трубный гратосниматель

Надёжный, легкий в обслуживании инструмент для удаления грата. Прочное лезвие для удаления грата, изготовлено из спецстали и гарантирует легкое снятие грата и особенно длительную эксплуатацию. Двухлезвийный, для оптимального отвода стружки в особенности при малых диаметрах труб.

Комплект инструмента

Для 2 1/2–4" и для 1/2–2" по одному полному комплекту для соответствующего рабочего диапазона с универсальной автоматической резьбонарезной головкой, труборезом, гратоснимателем, гребенками.



Продукция немецкого производства



info



3 мощных двигателя на выбор.



Дополнительные материалы для нарезки резьбы
REMS Санитоль и REMS Специаль (страница 49). Разработаны специально для нарезания резьбы, поэтому обладают особенно высокими смазывающими и охлаждающими свойствами. Незаменимы для нарезания чистой резьбы и увеличения срока эксплуатации плашек, инструмента и станков.

Изготовление ниппелей

Удобно использовать с REMS Ниппельфикс 1/2–4" или с ручным REMS Ниппельспанером 3/8–2" (страница 48).

REMS Оборудование для накатки желобков

Надежное, компактное устройство для накатки желобков с гидравлической накаткой желобков для труб и систем трубных соединений по DN 25–200, 1–12" (страница 50).

Комплект поставки

REMS Магнум. Резьбонарезной станок для нарезания трубной резьбы (1/16) 1/2–4", 16–63 мм, болтовой резьбы (6) 18–60 мм, 1/2–2". Не требующий технического обслуживания редуктор, педаль включения с защитой, автоматическое охлаждение и смазка. С комплектом инструмента 1/16–2" Не требующий технического обслуживания редуктор, педаль включения с защитой, автоматическое охлаждение и смазка. С комплектом инструмента 2 1/2–4", состоящим из универсальной автоматической резьбонарезной головки для всех видов резьбы, в том числе длинной резьбы; автоматически открывающейся после нарезания заданной длины конической резьбы, с нарезными плашками для конической трубной резьбы ISO 7-1, EN 10226 (DIN 2999, BSPT) R правой, трубореза, гратоснимателя. 3 двигателя на выбор. Легкий вариант L-T со съемной, большой масляной ванной и поддоном для стружки. Вариант T со встроенной, еще большей масляной ванной и поддоном для стружки, для верстака, подставка, передвижная и складная подставка или передвижная подставка с упором. В коробке.

Наименование	Конструкция/Оснащение	Арт.-№
4000 L-T	Универсальный двигатель 230 В, 50–60 Гц, 1700 Вт. 23 мин ⁻¹ .	
	Оснащение R 1/2–2	380447 R220
	Оснащение R 2 1/2–4	380441 R220
4010 L-T	Конденсаторный двигатель с переключателем полярности 230 В, 50 Гц, 2100 Вт. 20/10 мин ⁻¹ , даже при полной нагрузке. Очень тихий ход.	
	Оснащение R 1/2–2	380448 R220
	Оснащение R 2 1/2–4	380442 R220
4020 L-T	3-ёх фазный двигатель с переключением полярности 400 В, 50 Гц, 2000Вт. 20/10 мин ⁻¹ , даже при полной нагрузке. Очень тихий ход.	
	Оснащение R 2 1/2–4	380443 R380
	Оснащение R 1/2–4	380446 R380
4000 T*	Универсальный двигатель 230 В, 50–60 Гц, 1700 Вт. 23 мин ⁻¹ .	
	Оснащение R 2 1/2–4	380426 R220
	Оснащение R 1/2–4	380429 R220
4010 T*	Конденсаторный двигатель с переключателем полярности 230 В, 50 Гц, 2100 Вт. 20/10 мин ⁻¹ , даже при полной нагрузке. Очень тихий ход.	
	Оснащение R 2 1/2–4	380427 R220
	Оснащение R 1/2–4	380430 R220
4020 T*	3-ёх фазный двигатель с переключением полярности 400 В, 50 Гц, 2000Вт. 20/10 мин ⁻¹ , даже при полной нагрузке. Очень тихий ход.	
	Оснащение R 2 1/2–4	380428 R380
	Оснащение R 1/2–4	380431 R380

Станки, рассчитанные на другое сетевое напряжение, на заказ.

*В исполнении T и в сочетании с желобонакатчиком REMS применяется для накатки желобков с рабочим диапазоном до DN 200, 8".

Оснастка

Наименование	Арт.-№
Подставка	344105R
Подставка, передвижная, с упором	344100R
Подставка, передвижная и складная	344150R
Резьбонарезные плашки, страница 40.	
Комплект инструмента 1/16–2", с универсальной автоматической нарезной головкой, нарезными плашками для конической резьбы труб ISO 7-1, EN 10226 (DIN 2999, BSPT) R 1/2–3/4 и R 1–2 правая, труборезом, трубным гратоснимателем	340100RR
Универсальная автоматическая нарезная головка 1/16–2" без плашек	341000RR
Универсальная автоматическая нарезная головка 2 1/2–4" без плашек	381000R
REMS режущий диск St 1/2–4", s 8	341614R
REMS режущий диск St 1–4", s 12	381622R
Дополнительные материалы для нарезки резьбы страница 49.	
Ниппельный держатель страница 48.	
REMS Устройство для накатки желобков на трубы, страница 50.	347000R



Конструкция L-T

Подставка (Поставляется отдельно)



Конструкция T

Подставка, передвижная, с упором (Поставляется отдельно)



Конструкция L-T

Подставка, передвижная и складная (Поставляется отдельно)



REMS Резьбонарезные плашки, комплект

Надежные, прочные, качественные плашки REMS с оптимальной геометрией лезвий гарантируют сверхлегкий надрез трубы и нарезание чистой резьбы. Из вязкотвердой, специально закаленной стали для обработки материалов < 500 Н/мм² (МПа) для сверхдлительного срока эксплуатации. Резьбонарезные плашки на другие виды резьбы (на пр. BSW) на заказ. Резьбонарезные плашки из высококачественной быстрорежущей стали для высокопрочных материалов ≥ 500 Н/мм² (МПа) на 50%. ¹Некоторые резьбонарезные плашки поставляются только в HSS.

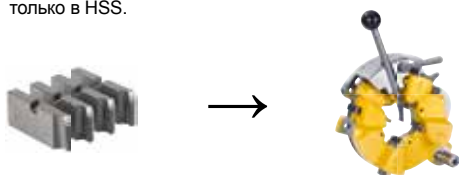

Для универсальной автоматической резьбонарезной головки 1/16–2"

Наименование	Величина	Арт.-№
Трубная коническая резьба, правая R, ISO 7-1, EN 10226 (DIN 2999, BSPT)	R 1/16–1/8 HSS ¹⁾	341401RHSS
	R 1/4–3/8	341402RWS
	R 1/2–3/4	341403RWS
	R 1–2	341404RWS
Трубная цилиндрическая резьба, правая G, ISO 228-1 (DIN 259, BSPP)	G 1/16–1/8	341406RWS
	G 1/4–3/8	341407RWS
	G 1/2–3/4	341408RWS
	G 1–2	341409RWS
Трубная коническая резьба, правая NPT, Taper Pipe Thread ASME B1.20.1	NPT 1/16–1/8 HSS ¹⁾	341411RHSS
	NPT 1/4–3/8	341412RWS
	NPT 1/2–3/4	341413RWS
	NPT 1–2	341414RWS
Трубная цилиндрическая резьба, NPSM, правая Straight Pipe Thread ASME B1.20.1	NPSM 1/8	341416RWS
	NPSM 1/4–3/8	341417RWS
	NPSM 1/2–3/4	341418RWS
	NPSM 1–2 HSS ¹⁾	341419RHSS
Резьба для легированных стальных труб Pg DIN 40430	Pg 7	341466RWS
	Pg 9	341467RWS
	Pg 11	341468RWS
	Pg 13,5	341469RWS
	Pg 16	341470RWS
	Pg 21	341471RWS
	Pg 29	341472RWS
	Pg 36	341473RWS
	Pg 42	341474RWS
	Pg 48	341475RWS
Резьба для электроизоляционных труб M, EN 60423	M 16 × 1,5	341493RWS
	M 20 × 1,5	341494RWS
	M 25 × 1,5	341495RWS
	M 32 × 1,5	341496RWS
	M 40 × 1,5	341497RWS
	M 50 × 1,5	341498RWS
	M 63 × 1,5	341499RWS
Метрическая резьба M ISO 261 (DIN 13)	M 6	341426RWS
	M 8	341427RWS
	M 10	341428RWS
	M 12	341429RWS
	M 14	341430RWS
	M 16	341431RWS
	M 18	341432RWS
	M 20	341433RWS
	M 22	341434RWS
	M 24	341435RWS
	M 27	341436RWS
	M 30	341437RWS
	M 33	341438RWS
	M 36	341439RWS
	M 39	341440RWS
	M 42	341441RWS
	M 45	341442RWS
	M 48	341443RWS
M 52	341444RWS	
M 56 HSS ¹⁾	341445RHSS	
M 60 HSS ¹⁾	341446RHSS	
Болтовая резьба UNC Unified Inch Screw Thread ASME B1.1	UNC 1/4–20	341476RWS
	UNC 5/16–18	341477RWS
	UNC 3/8–16 HSS ¹⁾	341478RHSS
	UNC 7/16–14	341479RWS
	UNC 1/2–13 HSS ¹⁾	341480RHSS
	UNC 9/16–12	341481RWS
	UNC 5/8–11 HSS ¹⁾	341482RHSS
	UNC 3/4–10 HSS ¹⁾	341483RHSS
	UNC 7/8–9 HSS ¹⁾	341484RHSS
	UNC 1–8 HSS ¹⁾	341485RHSS
	UNC 1 1/8–7	341486RWS
	UNC 1 1/4–7 HSS ¹⁾	341487RHSS
	UNC 1 3/8–6	341488RWS
	UNC 1 1/2–6 HSS ¹⁾	341489RHSS
	UNC 1 3/4–5	341490RWS
UNC 2–4,5	341491RWS	



Продукция немецкого производства

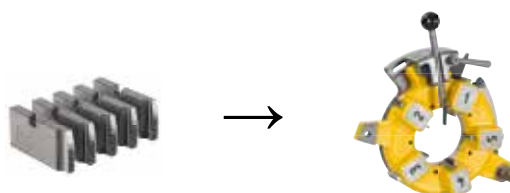

Для универсальной автоматической резьбонарезной головки 2 1/2–3"

Наименование	Величина	Арт.-№
Трубная коническая резьба, правая R, ISO 7-1, EN 10226 (DIN 2999, BSPT)	R 2 1/2–3	381430RWS
Трубная цилиндрическая резьба, правая G, ISO 228-1 (DIN 259, BSPP)	G 2 1/2–3 HSS ¹⁾	381431RHSS
Трубная коническая резьба, правая NPT, Taper Pipe Thread ASME B1.20.1	NPT 2 1/2–3 HSS ¹⁾	381432RHSS
Трубная цилиндрическая резьба NPSM, правая Straight Pipe Thread ASME B1.20.1	NPSM 2 1/2–3 HSS ¹⁾	381433RHSS

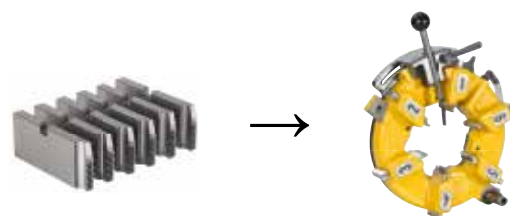

Для универсальной автоматической резьбонарезной головки 2 1/2–4"

Наименование	Величина	Арт.-№
Трубная коническая резьба, правая R, ISO 7-1, EN 10226 (DIN 2999, BSPT)	R 2 1/2–4	381401RWS
Трубная цилиндрическая резьба, правая G, ISO 228-1 (DIN 259, BSPP)	G 2 1/2–4 HSS ¹⁾	381405RHSS
Трубная коническая резьба, правая NPT, Taper Pipe Thread ASME B1.20.1	NPT 2 1/2–4 HSS ¹⁾	381410RHSS
Трубная цилиндрическая резьба NPSM, правая Straight Pipe Thread ASME B1.20.1	NPSM 2 1/2–4 HSS ¹⁾	381415RHSS



REMS
Unimat 77

REMS
Unimat 75

Полуавтоматический высокопроизводительный резьбонарезной станок для болтовой и трубной резьбы. Для промышленности, металлообрабатывающей отрасли, монтажников

Болтовая резьба	6–72 мм 1/4–2 3/4"	
Трубная резьба	1/16–2 1/2", 16–63 мм	
Класс точности по ISO 261 (DIN 13)	„средний“ (6 G)	
Длина резьбы	≤ D 30 мм	неограничена
	≤ D 72 мм	≤ 200 мм
Фаска	диапазон	7–62 мм
	мин. диаметр	≥ 7 мм
	наибольшая фаска	7 мм
	угол скоса кромки	45°
Снятие стружки	диапазон	7–62 мм
	диаметр	≥ 7 мм

Виды резьбы, страница 44.

REMS Унимат 75 – высокоэкономичный. Тангенциальная (призматическая) система резьбонарезных гребёнок. Большой диапазон резьб. Быстрая работа, короткое время на переоснастку. Для штучного и серийного производства. Низкая стоимость рабочего часа. Прост в эксплуатации. Разгружает дорогие токарные станки и квалифицированный персонал.

Принцип работы

Неподвижная заготовка, вращающаяся резьбонарезная головка.

Конструкция

Компактная, прочная конструкция для длительной эксплуатации. Резьбонарезная головка с тангенциальными (призматическими) гребёнками в самоцентрирующейся системе держателей. После лёгкого надреза трубы с помощью рычага подачи и зубчатой передачи, автоматическая подача нарезной головки. Сварная, прочная подставка для станка с большой масляной ванной и выдвижным ящиком для стружки.

Привод

Прочный планетарный механизм с пустотелым центральным колесом для длинной резьбы до D 30 мм. Надёжный, специально рассчитанный для нарезания резьб, мощный двигатель трехфазного тока, 2000/2300 Вт, защита от перегрузок. Переключатель для выбора направления вращения для правой или левой резьбы. Высокая скорость работы. 2 варианта частоты вращения резьбонарезной головки 70 и 35 мин⁻¹.

Зажимное устройство

Надёжные, без перекосов, универсальные самоцентрирующиеся тиски для всего диапазона резьб со специальными зубчатыми кулачками. На выбор, ручные тиски или пневмо-гидравлические тиски (рабочее давление 6 бар)

Специальные зажимные кулачки

Для тянутых заготовок, штифтов, шестигранных винтов и ниппелей, как принадлежность.

Автоматическое охлаждение и смазка

Прочный, надёжный насос высокой подачи. Обильная подача смазывающе-охлаждающей жидкости гарантирует чистую резьбу и длительный срок службы гребёнок, редуктора и двигателя.

Универсальная автоматическая нарезная головка

Всего одна универсальная, автоматическая резьбонарезная головка на все виды резьбы. Точная установка диаметра резьбы за счет установочного винта со шкалой, головка закрывается и открывается автоматически после нарезания резьбы заданной длины. Любая резьба режется за один заход. Насадка для конической резьбы. Вместо замены гребёнок более рациональная работа с универсальными автоматическими резьбонарезными головками.

Резьбонарезные плашки

Надёжные заточиваемые тангенциальные гребенки REMS с оптимальной геометрией лезвий гарантируют сверхлегкий надрез и легкое нарезание чистой резьбы. WS-гребенки из закаленной, специальной стали для материалов < 500 Н/мм² (МПа). HSS-гребенки для материалов, тяжело поддающихся обработке ≥ 500 Н/мм² (МПа). Гребенки устанавливаются в специальной системе держателей. Гребенки и держатели представляют собой резьбонарезной набор.



Продукция немецкого производства

Примеры резьбы



Info



Нарезка резьбы на арматуре

Специальные резьбонарезные гребенки М с дополнительной шлифованной заборной частью для нарезки резьбы по стальной рифленой арматуре. Для станка REMS Унимат 75 с пневмо-гидравлическими тисками для максимального давления зажима

Дополнительные материалы для нарезания резьбы

REMS Санитоль и REMS Специаль (страница 49). Разработаны специально для нарезания резьбы, поэтому обладают особенно высокими смазывающими и охлаждающими свойствами. Незаменимы для нарезания чистой резьбы и увеличения срока эксплуатации плашек, инструмента и станков.

Изготовление ниппелей

Удобно со специальными зажимными кулачками $1/16-1/4$ " или с автоматическим цанговым держателем за отверстие REMS Ниппельфикс $1/2-2 1/2$ " или с ручным цанговым держателем за отверстие REMS Ниппельспанер $3/8-2$ " (страница 48).



Комплект поставки

REMS Унимат 75 базовый. Полуавтоматический резьбонарезной станок для болтовой резьбы 6–72 мм, $1/4-2 3/4$ ", трубной резьбы $1/16-2 1/2$ ", 16–63 мм. Станок на подставке. 3-фазный двигатель с переключением полярности полым валом, 380/400 В, 50 Гц, 2000/2300 Вт, правый и левый ход. Варианты частоты вращения резьбонарезной головки 70 и 35 мин⁻¹. Самоцентрирующиеся универсальные тиски для всего диапазона диаметров заготовок. На выбор ручные или пневмо-гидравлические тиски. Устройство для автоматической смазки. 1 Универсальная автоматическая резьбонарезная головка для всех видов резьбы, автоматически закрывающаяся и открывающаяся. Без резьбонарезного набора, без фиксатора. Защитный экран с электрическим управлением. Установочная планка, рабочий ключ. В ящике для транспортировки.

Наименование	Конструкция	Арт.-№
REMS Унимат 75 базовый mS	ручные тиски	750003 R380
REMS Унимат 75 базовый mS	Пневмо-гидравлические тиски	750004 R380

Станки, рассчитанные на другое сетевое напряжение на заказ.

Оснастка

Наименование	Арт.-№
Гребенки с держателями (Резьбонарезной набор), Гребенки, страница 44.	
Универсальная автоматическая резьбонарезная головка, Без резьбонарезного набора и фиксатора	751000
Фиксаторы для закрытия и открытия гребенок:	
R для конусной трубной резьбы правой	751040 R90
R-L для конусной трубной резьбы левой	751050 R90
G для цилиндрической трубной резьбы правой	751060 R90
G-L для цилиндрической трубной резьбы левой	751070 R90
M для метрической резьбы, правой	751080 R90
M-L для метрической резьбы, левой	751090 R90
Головка для снятия фаски/обточки 45°, D 7–62 мм, с кулачками для снятия фаски/обточки 45°, D 7–62 мм, HSS, с державкой	751100
Головка для снятия фаски/обточки 45°, D 7–62 мм, Без резьбонарезного набора	751102
Кулачки для снятия фаски/очистки 45°, D 7–46 мм, HSS, с держателем	751096
Кулачки для снятия фаски/очистки 45°, D 40–62 мм, HSS, с держателем	751098
Кулачки для снятия фаски/очистки 45°, D 7–62 мм, 4 штуки, HSS	751097
Специальные зажимные кулачки для коротких заготовок шестигранных винтов, трубных ниппелей. Длина заготовки перед тисками без учета длины резьбы минимум 15 мм, диаметр 6–42 мм	753240
Дополнительные материалы для нарезания резьбы страница 49.	
Ниппельный держатель страница 48.	
REMS Геркулес опора для заготовок, стр. 104.	120100





Продукция немецкого производства

Гребенки с держателями (режущий комплект)

Надёжные затачиваемые тангенциальные гребенки REMS с оптимальной геометрией лезвий гарантируют сверхлегкий надрез и легкое нарезание чистой резьбы. WS-гребенки из закаленной, специальной стали для материалов < 500 Н/мм² (МПа). HSS-гребенки для материалов, тяжело поддающихся обработке, ≥ 500 Н/мм² (МПа). Гребенки устанавливаются в специальной системе держателей. Гребенки и держатели представляют собой резбонарезной набор.

Вид резьбы	Величина	Арт.-№	
Трубная коническая резьба, правая R, ISO 7-1, EN 10226 (DIN 2999, BSPT)	R 1/16–1/8	759250 RWS	
	R 1/4–3/8	759251 RWS	
	R 1/2–3/4	759252 RWS	
	R 1–2	759253 RWS	
	R 2 1/2	759254 RWS	
Трубная цилиндрическая резьба, правая G, ISO 228-1 (DIN 259, BSPP)	G 1/16–1/8	759255 RWS	
	G 1/4–3/8 HSS ¹⁾	759256 RHSS	
	G 1/2–3/4 HSS ¹⁾	759257 RHSS	
	G 1–2 HSS ¹⁾	759258 RHSS	
	G 2 1/2 HSS ¹⁾	759259 RHSS	
Трубная коническая резьба, правая NPT, Taper Pipe Thread ASME B1. 20.1	NPT 1/16–1/8	759360 RWS	
	NPT 1/4–3/8 HSS ¹⁾	759361 RHSS	
	NPT 1/2–3/4 HSS ¹⁾	759362 RHSS	
	NPT 1–2 HSS ¹⁾	759363 RHSS	
	NPT 2 1/2 HSS ¹⁾	759364 RHSS	
Трубная цилиндрическая резьба, правая NPSM, Straight Pipe Thread ASME B1. 20.1	NPSM 1/16–1/8	759365 RWS	
	NPSM 1/4–3/8	759366 RWS	
	NPSM 1/2–3/4 HSS ¹⁾	759367 RHSS	
	NPSM 1–2 HSS ¹⁾	759368 RHSS	
Резьба для бронирования Pg DIN 40430	Pg 7	759260 RWS	
	Pg 9–16	759261 RWS	
	Pg 21–48	759262 RWS	
Резьба для монтажа электроизоляционных труб M EN 60423	M 16–20 × 1,5	759263 RWS	
	M 25–32 × 1,5	759264 RWS	
	M 40–50 × 1,5	759265 RWS	
	M 63 × 1,5 HSS ¹⁾	759330 RHSS	
Резьба для стальной рифленой арматуры M ISO 261 (DIN 13)	M 14–16 HSS	759274 RHSSZ	
	M 18–22 HSS	759275 RHSSZ	
	M 24–27 HSS	759276 RHSSZ	
	M 30–33 HSS	759277 RHSSZ	
	M 36–39 HSS	759278 RHSSZ	
	M 42–45 HSS	759279 RHSSZ	
Метрическая резьба M ISO 261 (DIN 13)	M 6 HSS ¹⁾	759270 RHSS	
	M 8	759271 RWS	
	M 10	759272 RWS	
	M 12	759273 RWS	
	M 14–16	759274 RWS	
	M 18–22	759275 RWS	
	M 24–27	759276 RWS	
	M 30–33	759277 RWS	
	M 36–39	759278 RWS	
	M 42–45	759279 RWS	
	M 48–52 HSS ¹⁾	759280 RHSS	
	M 56–60 HSS ¹⁾	759281 RHSS	
	M 64–72	759282 RWS	
	Болтовая резьба UNC Unified Inch Screw Thread ASME B1.1	UNC 1/4–20	759370 RWS
		UNC 5/16–18	759371 RWS
		UNC 3/8–16	759372 RWS
		UNC 7/16–14	759373 RWS
UNC 1/2–13		759374 RWS	
UNC 9/16–12		759375 RWS	
UNC 5/8–11		759376 RWS	
UNC 3/4–10		759377 RWS	
UNC 7/8–9		759378 RWS	
UNC 1–8 HSS ¹⁾		759379 RHSS	
UNC 1 1/8–7		759380 RWS	
UNC 1 1/4–6		759381 RWS	
UNC 1 3/4–5		759382 RWS	
UNC 2–2 1/4–4,5		759383 RWS	
UNC 2 1/2–2 3/4–4		759384 RWS	

Резбонарезные головки для других видов резьбы (например, велосипедная резьба, мелкая резьба, BSW) и резбонарезные плашки Strehler из высококачественной быстрорежущей стали для высокостойких материалов свыше 500 Н/мм² (МПа) на заказ. Резбонарезные головки с резбонарезными плашками Strehler из высококачественной быстрорежущей стали на 50% дороже резбонарезных плашек Strehler. ¹⁾ Некоторые гребенки поставляются только из HSS. Резбонарезные наборы для левой резьбы на 50% дороже.

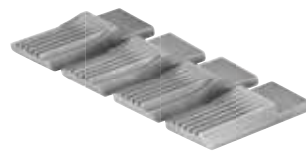

Продукция немецкого производства

Гребенки, комплект

Надёжные затачиваемые тангенциальные гребенки REMS с оптимальной геометрией лезвий гарантируют сверхлегкий надрез и легкое нарезание чистой резьбы. WS-гребенки из закаленной, специальной стали для материалов < 500 Н/мм² (МПа). HSS-гребенки для материалов, тяжело поддающихся обработке, свыше ≥ 500 Н/мм² (МПа).

Вид резьбы	Величина	Арт.-№
Трубная коническая резьба, правая R, ISO 7-1, EN 10226 (DIN 2999, BSPT)	R 1/16–1/8	751501 RWS
	R 1/4–3/8	751502 RWS
	R 1/2–3/4	751503 RWS
	R 1–2 1/2	751504 RWS
Трубная цилиндрическая резьба, правая G, ISO 228-1 (DIN 259, BSPP)	G 1/16–1/8	751505 RWS
	G 1/4–3/8	751506 RHSS
	G 1/2–3/4 HSS ¹⁾	751507 RHSS
	G 1–2 1/2 HSS ¹⁾	751508 RHSS
Трубная коническая резьба, правая NPT, Taper Pipe Thread ASME B1. 20.1	NPT 1/16–1/8	751544 RWS
	NPT 1/4–3/8 HSS ¹⁾	751545 RHSS
	NPT 1/2–3/4 HSS ¹⁾	751546 RHSS
	NPT 1–2 HSS ¹⁾	751547 RHSS
	NPT 2 1/2 HSS ¹⁾	751548 RHSS
Трубная цилиндрическая резьба, правая NPSM, Straight Pipe Thread ASME B1. 20.1	NPSM 1/16–1/8	751549 RWS
	NPSM 1/4–3/8	751550 RWS
	NPSM 1/2–3/4 HSS ¹⁾	751551 RHSS
	NPSM 1–2	751552 RWS
Резьба для легированных стальных труб Pg DIN 40430	Pg 7	751509 RWS
	Pg 9–16	751510 RWS
	Pg 21–48	751511 RWS
Резьба для электроизоляционных труб M EN 60423	M 16–63 × 1,5 (M 10)	751518 RWS
Резьба для стальной рифленой арматуры M ISO 261 (DIN 13)	M 14–16 HSS	751520 RHSSZ
	M 18–22 HSS	751521 RHSSZ
	M 24–27 HSS	751522 RHSSZ
	M 30–33 HSS	751523 RHSSZ
	M 36–39 HSS	751524 RHSSZ
	M 42–45 HSS	751525 RHSSZ
Метрическая резьба M ISO 261 (DIN 13)	M 6	751516 RHSS
	M 8	751517 RWS
	M 10 (M 16–63 × 1,5)	751518 RWS
	M 12	751519 RWS
	M 14–16	751520 RWS
	M 18–22	751521 RWS
	M 24–27	751522 RWS
	M 30–33	751523 RWS
	M 36–39	751524 RWS
	M 42–45	751525 RWS
	M 48–52	751526 RWS
	M 56–60	751527 RWS
	M 64–72	751528 RWS
Болтовая резьба UNC Unified Inch Screw Thread ASME B1.1	UNC 1/4–20	751557 RWS
	UNC 5/16–18	751558 RWS
	UNC 3/8–16	751559 RWS
	UNC 7/16–14	751560 RWS
	UNC 1/2–13	751561 RWS
	UNC 9/16–12	751562 RWS
	UNC 5/8–11	751563 RWS
	UNC 3/4–10	751564 RWS
	UNC 7/8–9	751565 RWS
	UNC 1–8 HSS ¹⁾	751566 RHSSZ
	UNC 1 1/8–7	751567 RWS
UNC 1 1/4–6	751568 RWS	
UNC 1 3/4–5	751569 RWS	
UNC 2–2 1/4–4,5	751570 RWS	
UNC 2 1/2–2 3/4–4	751571 RWS	

Резбонарезные плашки Strehler для других видов резьбы (например, велосипедная резьба, мелкая резьба, BSW) и резбонарезные плашки Strehler из высококачественной быстрорежущей стали для высокостойких материалов свыше 500 Н/мм² (МПа) на заказ. Резбонарезные плашки Strehler из высококачественной быстрорежущей стали на 50% дороже. ¹⁾ Некоторые гребенки поставляются только в HSS*. Гребенки для левой резьбы на 50% дороже.

*HSS - высокопроизводительная легкая быстрорежущая сталь

Таблица: виды резьбы

Трубная коническая резьба

Whitworth трубная резьба ISO 7-1, EN 10226 (DIN 2999, BSPT) Наружная коническая резьба 1:16 Угол профиля 55°		
Величина резьбы R BSPT	Наружная резьба-D мм	Ниток резьбы на 1 Дюйм
1/16	7,723	28
1/8	9,728	28
1/4	13,157	19
3/8	16,662	19
1/2	20,955	14
3/4	26,441	14
1	33,249	11
1 1/4	41,910	11
1 1/2	47,803	11
2	59,614	11
2 1/2	75,184	11
3	87,884	11
4	113,030	11

Стандарт Taper Pipe Thread NPT, ASME B 1.20.1 Наружная коническая резьба 1:16 Угол профиля 60°		
Величина резьбы NPT	Наружная резьба-D мм	Ниток резьбы на 1 Дюйм
1/16	7,938	27
1/8	10,287	27
1/4	13,716	18
3/8	17,145	18
1/2	21,336	14
3/4	26,670	14
1	33,401	11,5
1 1/4	42,164	11,5
1 1/2	48,260	11,5
2	60,325	11,5
2 1/2	73,025	8
3	88,900	8
3 1/2	101,600	8
4	114,300	8

Трубная цилиндрическая резьба

Whitworth трубная резьба ISO 228-1, DIN 259, BSPP Наружная цилиндрическая резьба Угол профиля 55°		
Величина резьбы G BSPP	Наружная резьба-D мм	Ниток резьбы на 1 Дюйм
1/16	7,723	28
1/8	9,728	28
1/4	13,157	19
3/8	16,662	19
1/2	20,955	14
3/4	26,441	14
1	33,249	11
1 1/4	41,910	11
1 1/2	47,803	11
2	59,614	11
2 1/2	75,184	11
3	87,884	11
3 1/2	100,330	11
4	113,030	11

Straight Pipe Thread for Fixtures NPSM, ASME B 1.20.1 Наружная цилиндрическая резьба Угол профиля 60°		
Величина резьбы NPSM	Наружная резьба-D мм	Ниток резьбы на 1 Дюйм
1/8	10,083	27
1/4	13,360	18
3/8	16,815	18
1/2	20,904	14
3/4	26,264	14
1	32,842	11,5
1 1/4	41,605	11,5
1 1/2	47,676	11,5
2	59,715	11,5
2 1/2	72,161	8
3	88,062	8
3 1/2	100,787	8
4	113,436	8

Метрическая винтовая резьба

Metrisches ISO-Gewinde ISO 261, DIN 13 Наружная резьба Угол профиля 60°		
Величина резьбы M	Наружная резьба-D мм	Шаг резьбы мм
6	5,974	1
8	7,972	1,25
10	9,968	1,5
12	11,966	1,75
14	13,962	2
16	15,962	2
18	17,958	2,5
20	19,958	2,5
22	21,958	2,5
24	23,952	3
27	26,952	3
30	29,947	3,5
33	32,947	3,5
36	35,940	4
39	38,940	4
42	41,937	4,5
45	44,937	4,5
48	47,929	5
52	51,929	5
56	55,925	5,5
60	59,925	5,5
64	63,920	6
68	67,920	6
72	71,920	6

Американская и английская винтовая резьба

Unified Inch Screw Thread UNC, ASME B 1.1 Наружная резьба Угол профиля 60°		
Величина резьбы UNC	Наружная резьба-D мм	Ниток резьбы на 1 Дюйм
1/4	6,322	20
5/16	7,907	18
3/8	9,491	16
7/16	11,076	14
1/2	12,661	13
9/16	14,246	12
5/8	15,834	11
3/4	19,004	10
7/8	22,176	9
1	25,349	8
1 1/8	28,519	7
1 1/4	31,694	7
1 3/8	34,864	6
1 1/2	38,039	6
1 3/4	44,381	5
2	50,726	4,5
2 1/4	57,076	4,5
2 1/2	63,421	4
2 3/4	69,768	4

British Standard Parallel Screw Thread of Whitworth Form B.S.W. BS 84 (устар.): Наружная резьба Угол профиля 55°		
Величина резьбы BSW	Наружная резьба-D мм	Ниток резьбы на 1 Дюйм
1/4	6,350	20
5/16	7,937	18
3/8	9,525	16
7/16	11,112	14
1/2	12,700	12
5/8	15,875	11
3/4	19,050	10
7/8	22,225	9
1	25,400	8
1 1/8	28,575	7
1 1/4	31,750	7
1 1/2	38,100	6
1 3/4	44,450	5
2	50,800	4,5
2 1/4	57,150	4
2 1/2	63,500	4
2 3/4	69,850	3,5

Резьба для электроизоляционных труб

Stahlpanzerrohr-Gewinde DIN 40 430 Наружная цилиндрическая резьба Угол профиля 80°		
Величина резьбы Pg	Наружная резьба-D мм	Ниток резьбы на 1 Дюйм
7	12,5	20
9	15,2	18
11	18,6	18
13,5	20,4	18
16	22,5	18
21	28,3	16
29	37	16
36	47	16
42	54	16
48	59,3	16

Резьба для электроизоляционных труб EN 60423 Наружная цилиндрическая резьба Угол профиля 60°		
Величина резьбы M	Наружная резьба-D мм	Шаг резьбы мм
16	15,968	1,5
20	19,968	1,5
25	24,968	1,5
32	31,968	1,5
40	39,968	1,5
50	49,968	1,5
63	62,968	1,5

Полуавтоматический высокопроизводительный резьбонарезной станок для трубной резьбы.

Трубная резьба	1/4–4"
Длина резьбы	≤ 120 мм

REMS Унимат 77 – Трубная резьба до 4". Тангенциальная система резьбонарезных гребёнок. Широкий диапазон. Быстрая работа, короткое время переоснастки. Для штучного и серийного производства.

Принцип работы

Неподвижная заготовка, вращающаяся резьбонарезная головка.

Конструкция

Компактная, прочная конструкция для длительной эксплуатации. Резьбонарезная головка с тангенциальными (призматическими) гребёнками в самоцентрирующейся системе держателей. После лёгкого надреза трубы с помощью рычага подачи и зубчатой передачи автоматическая подача нарезной головки. Сварная, прочная подставка для станка с большой масляной ванной и выдвигаемым ящиком для стружки.

Привод

Надежная червячная передача и двухступенчатый переключаемый цилиндрический редуктор, специально рассчитанный для нарезания резьбы. Мощный двигатель трехфазного тока с переключением полярности 2000/2300 Вт, защита от перегрузок. Переключатель для выбора направления вращения для правой или левой резьбы. 4 скорости вращения резьбонарезной головки 50, 25, 16 и 8 мин⁻¹.

Зажимное устройство

Надёжные, без перекосов, универсальные самоцентрирующиеся тиски для всего диапазона резьб со специальными зубчатыми кулачками (1/4–3/4", 1–4"). На выбор, ручные тиски или пневмо-гидравлические тиски (рабочее давление 6 бар).

Автоматическое охлаждение и смазка

Прочный, надежный насос высокой подачи. Обильная подача смазывающе-охлаждающей жидкости гарантирует чистую резьбу и длительный срок службы гребёнок, редуктора и двигателя.

Универсальная автоматическая резьбонарезная головка

Всего одна универсальная, автоматическая резьбонарезная головка на все виды резьбы. Точная установка диаметра резьбы за счет установочного винта со шкалой, головка закрывается и открывается автоматически после нарезания резьбы заданной длины. Любая резьба режется за один заход. Насадка для конической резьбы. Вместо замены гребёнок более рациональная работа с универсальными автоматическими резьбонарезными головками.

Резьбонарезные плашки

Надёжные затачиваемые тангенциальные гребенки REMS с оптимальной геометрией лезвий гарантируют сверхлегкий надрез и легкое нарезание чистой резьбы. WS-гребенки из закаленной, специальной стали для материалов < 500 Н/мм² (МПа). HSS-гребенки для материалов, тяжело поддающихся обработке, ≥ 500 Н/мм² (МПа). Гребенки устанавливаются в специальной системе держателей. Гребенки и держатели представляют собой резьбонарезной набор.

Дополнительные материалы для нарезания резьбы

REMS Санитоль и REMS Специаль (страница 49). Разработаны специально для нарезания резьбы, поэтому обладают особенно высокими смазывающими и охлаждающими свойствами. Незаменимы для нарезания чистой резьбы и увеличения срока эксплуатации плашек, инструмента и станков.

Изготовление ниппелей

Удобно использовать с автоматическим внутризажимным REMS Ниппельфикс 1/2–4" или с ручным внутризажимным REMS Ниппельспанер 3/8–2" (страница 48).



Продукция немецкого производства

Примеры резьбы



Info





Комплект поставки

REMS Унимат 77 базовый. Полуавтоматический резьбонарезной станок для трубной резьбы 1/4–4". Станок на подставке. 3-х фазный двигатель с переключением полярности 380/400 В, 50 Гц, 2000/2300 Вт, правый и левый ход. Скорости вращения резьбонарезной головки 50, 25, 16 и 8 мин⁻¹. Универсальные тиски с зажимными губками 1–4", на выбор ручные или пневмо-гидравлические. Устройство для автоматического охлаждения и смазки. Всего одна универсальная автоматическая резьбонарезная головка для всех видов резьбы, автоматически закрывающаяся и открывающаяся. Без резьбонарезного набора, без фиксатора. Защитный экран с электрическим управлением. Установочная планка, рабочий ключ. В ящике для транспортировки.

Наименование	Конструкция	Арт.-№
REMS Унимат 77 базовый mS	ручные тиски	770003R380
REMS Унимат 77 базовый pS	Пневмо-гидравлические тиски	770004R380

Станки, рассчитанные на другое сетевое напряжение на заказ.

Оснастка

Гребенки и держатели (режущий комплект)

Вид резьбы	Величина	Арт.-№
Трубная коническая резьба, правая R, ISO 7-1 (EN 10226, DIN 2999, BSPT)	R 1/4–3/8	771110RWS
	R 1/2–3/4	771120RWS
	R 1–2	771130RWS
	R 2 1/2–4	771140RWS
Трубная цилиндрическая резьба, правая G, ISO 228-1 (DIN 259, BSPP)	G 1/4–3/8	771160RWS
	G 1/2–3/4 HSS ¹⁾	771170RHSS
	G 1–2 HSS ¹⁾	771180RHSS
	G 2 1/2–4 HSS ¹⁾	771190RHSS
Трубная коническая резьба, правая NPT, Taper Pipe Thread ASME B1.20.1	NPT 1/4–3/8	771210RWS
	NPT 1/2–3/4 HSS ¹⁾	771220RHSS
	NPT 1–2 HSS ¹⁾	771230RHSS
	NPT 2 1/2–4 HSS ¹⁾	771240RHSS
Трубная цилиндрическая резьба, правая NPSM, Straight Pipe Thread ASME B1.20.1	NPSM 1/4–3/8	771260RWS
	NPSM 1/2–3/4 HSS ¹⁾	771270RHSS
	NPSM 1–2	771280RWS

Гребенки, комплект

Вид резьбы	Величина	Арт.-№
Трубная коническая резьба, правая R, ISO 7-1 (EN 10226, DIN 2999, BSPT)	R 1/4–3/8	751502RWS
	R 1/2–3/4	751503RWS
	R 1–4	771136RWS
Трубная цилиндрическая резьба, правая G, ISO 228-1 (DIN 259, BSPP)	G 1/4–3/8	751506RWS
	G 1/2–3/4 HSS ¹⁾	751507RHSS
	G 1–4 HSS ¹⁾	771186RHSS
Трубная коническая резьба, правая NPT, Taper Pipe Thread ASME B1.20.1	NPT 1/4–3/8 HSS ¹⁾	751545RHSS
	NPT 1/2–3/4 HSS ¹⁾	751546RHSS
	NPT 1–2 HSS ¹⁾	751547RHSS
	NPT 2 1/2–4 HSS ¹⁾	771246RHSS
Трубная цилиндрическая резьба, правая NPSM, Straight Pipe Thread ASME B1.20.1	NPSM 1/4–3/8	751550RWS
	NPSM 1/2–3/4 HSS ¹⁾	751551RHSS
	NPSM 1–2	751552RWS

Резьбонарезные головки и резьбонарезные плашки Strehler для других видов резьбы и резьбонарезные плашки Strehler из высококачественной быстрорежущей стали для высокостойких материалов свыше 500 Н/мм² (МПа) на заказ. Резьбонарезные головки и резьбонарезные плашки Strehler из высококачественной быстрорежущей стали на 50% дороже резьбонарезных плашек Strehler.

¹⁾ Некоторые гребенки поставляются только из HSS.

Наименование	Арт.-№
Универсальная автоматическая резьбонарезная головка , Без резьбонарезного набора и фиксатора	771000
Фиксатор для закрытия и открытия гребенки	
R для конусной трубной резьбы правой	751040R90
R-L для конусной трубной резьбы левой	751050R90
G для цилиндрической трубной резьбы правой	751060R90
G-L для цилиндрической трубной резьбы левой	751070R90
Зажимной кулачок 1/4–3/4", 2 шт.	773060
Дополнительные материалы для нарезания резьбы страница 49.	
Ниппельный держатель страница 48.	
REMS Геркулес опора для заготовок, стр. 104.	120100

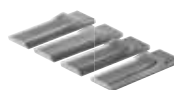

REMS Ниппельспанер

Для универсального применения на всех станках и клуппах

Ручной цанговый ниппельный держатель для коротких отрезков труб. Универсально применим.

Ниппель и двойной ниппель нормальной и специальной длины $\frac{3}{8}$ –2"

REMS Ниппельспанер – Сделайте ниппель (бочонок) сами. Любой длины. Везде.

Для универсального применения на резьбонарезных станках и клуппах всех типов. Для инструмента с открывающимися и неоткрывающимися резьбонарезными головками. Полезная принадлежность для REMS Амиго Е, REMS Амиго, REMS Амиго 2, REMS Амиго 2 Компакт, REMS Ева и др.

Идеальный инструмент для обработки остатков труб. Экономит время и деньги.

Зажим и центрирование отрезков труб за счет расширения специально закаленных стальных пружинных сегментов.

Комплект поставки

REMS Ниппельспанер. Внутренний ручной зажим для коротких кусков труб.

Наименование	Величина	Арт.-№
REMS Ниппельспанер	$\frac{3}{8}$ "	11000R
	$\frac{1}{2}$ "	11010R
	$\frac{3}{4}$ "	11020R
	1"	11030R
	1 $\frac{1}{4}$ "	11040R
	1 $\frac{1}{2}$ "	11050R
	2"	11060R

Комплект поставки

Комплект REMS Ниппельспанеров. Трубный держатель с внутренним мануальным зажимом для коротких отрезков трубы. В прочном стальном чемодане.

Наименование	Арт.-№
Set $\frac{1}{2}$ – $\frac{3}{4}$ –1–1 $\frac{1}{4}$ "	110620R
Set $\frac{1}{2}$ – $\frac{3}{4}$ –1–1 $\frac{1}{4}$ –1 $\frac{1}{2}$ –2"	110621R



Продукция немецкого производства



Для резьбонарезных инструментов с открывающейся резьбонарезной головкой

REMS Ниппельфикс

Автоматический зажим для коротких остатков труб.

Ниппель и двойной ниппель нормальной и специальной длины $\frac{1}{2}$ –4"

REMS Ниппельфикс – Сделайте ниппель (бочонок) сами до 4". Любой длины. Везде. Автоматический внутренний зажим. Быстро и просто.

Для резьбонарезных станков с открывающимися резьбонарезными головками: для токарных резьбонарезных станков, станков с вращающейся резьбонарезной головкой и устройств для нарезания резьбы.

Идеальный инструмент для обработки остатков трубы. Экономит время и деньги.

Автоматический быстрый зажим и центрирование отрезка трубы. Без инструмента. Автоматический разжим после изготовления ниппеля. Возможно производство ниппелей, не вынимая ниппельфикса из тисков.

Внутренний зажим, поэтому на заготовке не нужна резьба для зажима. Специальные закаленные шлифованные зажимные элементы для быстрого и надежного зажима.

Комплект поставки

REMS Ниппельфикс. Автоматический внутризажимной ниппельный держатель для коротких отрезков труб.

Наименование	Величина	Арт.-№
REMS Ниппельфикс	$\frac{1}{2}$ "	111000R
	$\frac{3}{4}$ "	111100R
	1"	111200R
	1 $\frac{1}{4}$ "	111300R
	1 $\frac{1}{2}$ "	111400R
	2"	111500R
	2 $\frac{1}{2}$ "	111700R
	3"	111800R
	4"	111900R

Комплект поставки

Комплект REMS Ниппельфиксов. Трубный держатель с внутренним автоматическим зажимом для коротких отрезков трубы. В прочном стальном чемодане.

Наименование	Арт.-№
Set $\frac{1}{2}$ – $\frac{3}{4}$ –1–1 $\frac{1}{4}$ "	111620R
Set $\frac{1}{2}$ – $\frac{3}{4}$ –1–1 $\frac{1}{4}$ –1 $\frac{1}{2}$ –2"	111621R



Продукция немецкого производства



REMS Специаль

Дополнительные материалы
для нарезания резьбы

Высоколегированная смазка для нарезания резьбы на основе минеральных масел. Для всех материалов.

При использовании для водопроводов питьевой воды учитывать действующие нормы в отдельных странах! Применение резьбонарезных материалов на основе минерального масла для питьевых трубопроводов не допускается в различных странах, например, Австрии, Швейцарии, Германии, Дании и Франции.

REMS Специаль – Высоколегированная смазка для нарезания резьбы на основе минеральных масел, смывается водой. С особенно высокими смазывающими и охлаждающими свойствами.

Разработано специально для нарезания резьбы, поэтому имеет особенно высокие смазывающие и охлаждающие свойства. Незаменима для чистой резьбы и увеличения срока службы плашек, инструмента и станков.

Смывается водой. Прошел экспертизу.

Идеально подходит для использования в качестве смазывающе-охлаждающей жидкости для резки металлов.

Спрей REMS Специаль без фторхлоруглерода, безопасен для озонового слоя. Пульверизатор REMS Специаль без горючего, с возможностью дозаправки.

Комплект поставки

REMS Специаль. Высоколегированная смазка для нарезания резьбы на основе минеральных масел.

Наименование	Ёмкость	Арт.-№
REMS Специаль	5 л Канистра	140100R
	10 л Канистра	140101R
	50 л Бочка	140103R
	600 мл Спрей	140105R
	500 мл Пульверизатор	140106R



Продукция немецкого производства

REMS Санитоль

Дополнительные материалы
для нарезания резьбы

Синтетическая смазка для нарезания резьбы. Специально для водопроводов питьевой воды. Для всех материалов.

REMS Санитоль – Без содержания минерального масла, без содержания этанола. Полностью растворяется в воде. Особенно высокие смазывающие и охлаждающие свойства.

Разработана специально для трубопроводов питьевой воды, великолепно подходит и для резки обычной резьбы. Незаменима для чистой резьбы и увеличения срока службы плашек, инструмента и станков.

Полностью растворяется в воде. Без содержания минерального масла, без содержания этанола. Поэтому внешний вид, запах и вкус питьевой воды не ухудшается.

Удобна в применении, для контроля промывки окрашена в красный цвет. Великолепная антикоррозийная защита.

Вязкость при -10°C : $\leq 250 \text{ МПа} \cdot \text{с}$ (сР). Текучесть (качается насосом) до -28°C .

Также великолепно подходит в качестве смазывающе-охлаждающей жидкости при пилении металлов.

REMS Санитоль-спрей не содержит веществ фреонового ряда, не разрушает озоновый слой.

REMS Санитоль, пульверизатор без газа, заправляется.



Продукция немецкого производства

Комплект поставки

REMS Санитоль. Синтетическая смазка для нарезания резьбы. Специально для водопроводов питьевой воды и для универсального применения.

Наименование	Ёмкость	Арт.-№
REMS Санитоль	5 л Канистра	140110R
	50 л Бочка	140113R
	600 мл Спрей	140115R
	500 мл Пульверизатор	140116R



DW-0201 AS2032



W1.303



7808-649

REMS устройство для накатки желобков

Устройство для накатки желобков

Надёжное, компактное устройство для накатки желобков на трубах для систем муфтовых соединений. Используется при прокладке внутренних инженерных коммуникаций, установки спринклеров, для отопительных сетей, промышленности и горнодобывающей отрасли. Для стройплощадки и мастерской.

Стальные трубы DN 25–300, 1–12", s ≤ 7,2 мм

Нержавеющие стальные, медные, алюминиевые трубы, ПВХ-трубы

REMS устройство для накатки желобков – компактное – универсальное. Подача прижимного ролика маслогидравлическим цилиндром.

Конструкция

Компактное, удобное для использования на стройплощадках. Прочный металлический корпус для высоких нагрузок. Удобное, легко транспортируемое, вес всего 26 кг. Масляный гидравлический цилиндр для мощной подачи накатывающего ролика. Давление за счет ручного гидравлического насоса. Интегрированная в корпус многоступенчатая регулировочная шайба для автоматического регулирования глубины желобков.

Накатывающие ролики

Надёжные накатывающие ролики REMS с оптимальным соотношением диаметров ролик/контрролик и крупной сетчатой насечкой гарантируют надёжное вращение трубы и точнейшую накатку желоба. Накатывающие ролики изготовлены из особо прочной специальной стали, что обеспечивает сверхдлительный срок их эксплуатации. 3 пары роликов для накатки желобков (прижимной ролик, встречный ролик) для всего рабочего диапазона DN 25–300, 1–12", легко меняются. Желобконакатной ролик Cu (опорный ролик, обратный ролик) для медных труб 54–159 мм. Ролики для накатки желобков INOX (прижимной ролик из нержавеющей стали, встречный ролик из вязкотвердой, закаленной особым образом специальной стали, никелированный) для труб из нержавеющей стали 2–6" и 8–12". Желобконакатной ролик для алюминиевых труб и труб из ПВХ по запросу.

Привод

Всего одно устройство для накатки желобков REMS Амиго, REMS Амиго 2, REMS Амиго 2 Компакт, REMS Торнадо и REMS Магнум. Легкая, простая установка. Трехгранная цапфа привода для надежного зажима и оптимальной передачи усилия. На заказ поставляются также устройства для накатки желобков для резьбонарезных станков других производителей по соответствующим размерам: расстоянию между направляющими поручнями, диаметру направляющих поручней, высоте посадки оси шпинделя.



Продукция немецкого производства



Info



Комплект поставки

REMS устройство для накатки желобков. Устройство для накатки желобков для систем муфтовых соединений DN 25–300, 1–12. Устройство для накатки желобков, ручной гидравлический насос, интегрированная в корпус многоступенчатая регулировочная шайба для автоматического регулирования глубины желоба, 1 пара роликов для накатки желобков (прижимной ролик, встречный ролик) 2–6", шестигранный штифтовый ключ. Для REMS Амиго, REMS Амиго 2, REMS Амиго 2 Компакт, REMS Торнадо и REMS Магнум или для резьборезов других производителей. В коробке.

Наименование	Подходят к	Арт.-№
REMS устройство для накатки желобков	REMS Амиго/Амиго 2 Компакт ¹⁾ , REMS Амиго 2 ¹⁾ , REMS Торнадо ²⁾ REMS Магнум ²⁾	347000R
устройство для накатки желобков R 300	Ridgid Модель 300	347001R
устройство для накатки желобков R 535	Ridgid Модель 535	347002R
устройство для накатки желобков N80A	Rex/Rothenberger/ Super-Ego N80A	347003R
устройство для накатки желобков Дельта 4	Rex Delta 4"	347004R

¹⁾ Требуется комплект для переоснащения Амиго/Амиго 2/Амиго 2 Компакт (№ изд. 347007). Может использоваться для устройств для накатки желобков, изготовленных с 2014 года. ²⁾ Для исполнений Т может использоваться только для накатки желобков до DN 200, 8". Устройства для накатки желобков других производителей на заказ.

Оснастка

Наименование	Арт.-№
Накатывающие ролики 1–1½" (Комплект)	347030
Накатывающие ролики INOX 1–1½" (Комплект)	347053
Накатывающие ролики 2–6" (Комплект)	347035
Накатывающие ролики INOX 2–6" (Комплект)	347046
Накатывающие ролики 8–12" (Комплект)	347040
Накатывающие ролики INOX 8–12" (Комплект)	347047
Накатывающие ролики Cu 54–159 (Комплект)	347034
Комплект для переоснащения Амиго/Амиго 2/Амиго 2 Компакт/Акку-Амиго 22V	347007R
REMS Геркулес опора для заготовок, стр. 104.	



Мощная машина для быстрой накатки желобков на трубах для систем муфтовых соединений. Используется при прокладке внутренних инженерных коммуникаций, установки спринклеров, для отопительных сетей, промышленности и горнодобывающей отрасли. Для стройплощадки и мастерской.

Стальные трубы DN 25–300, 1–12", s ≤ 7,2 мм

Нержавеющие стальные, медные, алюминиевые трубы, ПВХ-трубы

REMS Колум РГ – электрическая накатка желобков до 12". Быстро и экономично. Подача прижимного ролика гидравлическим цилиндром.

Конструкция

Компактное, удобное для использования на стройплощадках. Прочный металлический корпус для высоких нагрузок. Удобное, легко транспортируемое, вес всего 31 кг. Для верстака. Подставка или передвижная подставка или передвижная подставка в качестве принадлежности для простой транспортировки, оптимальная рабочая высота и устойчивость.

Привод

Мощно и быстро, напр., накатка желобков на стальной трубе 6" с помощью REMS Колум РГ всего за 52 с. Прочный, компактный редуктор, не нуждается в техобслуживании. Прочный, мощный универсальный двигатель на 1200 Вт (REMS Колум РГ и REMS Колум РГ 2 Компакт) или универсальный двигатель на 1700 Вт (REMS Колум РГ 2) для интенсивного использования с крупными размерами. Предохранительный выключатель импульсного режима. Педальный выключатель с сцеплением для эргономичной работы в качестве оснастки.

Устройство для накатки желобков

Компактное, удобное для использования на стройплощадках. Прочный металлический корпус для высоких нагрузок. Удобное, легко транспортируемое, вес всего 26 кг. Масляный гидравлический цилиндр для мощной подачи накатывающего ролика. Давление за счет ручного гидравлического насоса. Интегрированная в корпус многоступенчатая регулировочная шайба для автоматического регулирования глубины желобков.

Накатывающие ролики

Надёжные накатывающие ролики REMS с оптимальным соотношением диаметров ролик/контрролик и крупной сетчатой насечкой гарантируют надёжное вращение трубы и точнейшую накатку желоба. Накатывающие ролики изготовлены из особо прочной специальной стали, что обеспечивает сверхдлительный срок их эксплуатации. 3 пары роликов для накатки желобков (прижимной ролик, встречный ролик) для всего рабочего диапазона DN 25–300, 1–12", легко меняются. Желобконакатной ролик Cu (опорный ролик, обратный ролик) для медных труб 54–159 мм. Ролики для накатки желобков INOX (прижимной ролик из нержавеющей стали, встречный ролик из вязкотвердой, закаленной особым образом специальной стали, никелированный) для труб из нержавеющей стали 2–6" и 8–12". Желобконакатной ролик для алюминиевых труб и труб из ПВХ по запросу.

Опора для заготовок

Сверхстабильная опора для заготовок REMS Геркулес XL 12" для накатки желобков на трубах до 12" (стр. 104).

Комплект поставки

REMS Колум РГ. Устройство для накатки желобков для систем муфтовых соединений DN 25–300, 1–12". Устройство для накатки желобков, ручной гидравлический насос, интегрированная в корпус многоступенчатая регулировочная шайба для автоматического регулирования глубины желоба, 1 пара роликов для накатки желобков (прижимной ролик, встречный ролик) 2–6", шестигранный штифтовый ключ. 3 приводные машины на выбор, с необслуживаемым редуктором, мощным универсальным двигателем, предохранительным выключателем импульсного режима. Для верстака, подставки или передвижной поставки. В коробке.

Наименование	Конструкция	Арт.-№
Колум РГ	Универсальный двигатель 230 V, 50–60 Hz, 1200 W, защита от перегрузки. 29 мин ⁻¹	347006R220
Колум РГ 2	Универсальный двигатель 230 V, 50–60 Hz, 1700 W. 28 мин ⁻¹	347008R220
Колум РГ 2 Компакт	Универсальный двигатель 230 V, 50–60 Hz, 1200 W, защита от перегрузки. 26 мин ⁻¹	347009R220

Другие сетевые напряжения по запросу.

Оснастка

Наименование	Арт.-№
Подставка	849315R
Подставка, передвижная	849310R
Педальный выключатель с сцеплением	347010R220

REMS Геркулес опора для заготовок, стр. 104.
 Накатывающие ролики и иные аксессуары, стр. 50.



Продукция немецкого производства



Tested by electrosuisse



Подставка, передвижная (Поставляется отдельно)

Геркулес 3Б (Поставляется отдельно)



Мощная аккумуляторное устройство для накатки желобков станок для быстрой накатки желобков на трубах для систем муфтовых соединений. Используется при прокладке внутренних инженерных коммуникаций, установки спринклеров, для отопительных сетей, промышленности и горнодобывающей отрасли. Для стройплощадки и мастерской. Технология Li-Ion 22 V. Для аккумуляторных и сетевых приводов.

Стальные трубы	DN 25–300 1–12" $s \leq 7,2 \text{ мм}$
----------------	---

Нержавеющие стальные, медные, алюминиевые трубы, ПВХ-трубы

REMS Akku-Колум РГ 22 V – электрическая накатка желобков до 12". Быстро и экономично. Подача прижимного ролика маслогидравлическим цилиндром. Литий-ионный аккумулятор 21,6 В, 9,0 Ач, примерно для 23 желобков DN 100/4" на одном заряде аккумулятора.

Конструкция

Подходящие размеры, соответствующий вес, аккумуляторное устройство для накатки желобков станок с приводной машиной всего 34 кг. Практичная лопаточная рукоятка с ручкой Softgrip. Оптимальная превосходная посадка быстросменных резьбонарезных головок. Система контроля состояния с защитой от перегрузки для приводной машины, защита от слишком больших токов, с защитой от перегрева с помощью системы контроля температуры двигателя (NTC), с электронной системой контроля состояния зарядки, использующей светодиод зеленого и красного цвета. Подставка или передвижная подставка или передвижная подставка в качестве принадлежности для простой транспортировки, оптимальная рабочая высота и устойчивость.

Привод

Мощно и быстро, напр., накатка желобков на стальной трубе 4" всего за 77 с. Мощный аккумуляторный двигатель 21,6 В, с большим резервом мощности, отдача 500 Вт, для интенсивного использования на больших размерах. Большая скорость обработки 27–20 об/мин. Толчковый выключатель безопасности.

Работа от аккумулятора или от сети

Технология Li-Ion 22 V. Ионно-литиевые аккумуляторы на 21,6 В с емкостью на 9,0 ампер-часов для большого срока службы. Легкий и мощный, примерно для 23 желобков DN 100/4" на одном заряде аккумулятора. Ступенчатый индикатор зарядки с цветным светодиодом. Зона рабочих температур от –10 до +60 °С. Эффект памяти для максимальной мощности аккумулятора отсутствует. Быстрозарядное устройство Li-Ion, 100–240 В, 90 Вт. Быстрозарядное устройство Li-Ion 100–240 В, 290 Вт, для короткого времени зарядки, в качестве принадлежности. Источник питания 220–240 В/21,6 В, 40 А, для работы от сети вместо литиево-ионного аккумулятора 21,6 В, в комплекте оснастки.

Устройство для накатки желобков

Компактное, удобное для использования на стройплощадках. Прочный металлический корпус для высоких нагрузок. Удобное, легко транспортируемое, вес всего 26 кг. Масляный гидравлический цилиндр для мощной подачи накатывающего ролика. Давление за счет ручного гидравлического насоса. Интегрированная в корпус многоступенчатая регулировочная шайба для автоматического регулирования глубины желобков.

Накатывающие ролики

Надежные накатывающие ролики REMS с оптимальным соотношением диаметров ролик/контрролик и крупной сетчатой насечкой гарантируют надежное вращение трубы и точнейшую накатку желоба. Накатывающие ролики изготовлены из особо прочной специальной стали, что обеспечивает сверхдлительный срок их эксплуатации. 3 пары роликов для накатки желобков (прижимной ролик, встречный ролик) для всего рабочего диапазона DN 25–300, 1–12", легко меняются. Желобконакатной ролик Cu (опорный ролик, обратный ролик) для медных труб 54–159 мм. Ролики для накатки желобков INOX (прижимной ролик из нержавеющей стали, встречный ролик из вязкотвердой, закаленной особым образом специальной стали, никелированный) для труб из нержавеющей стали 2–6" и 8–12". Желобконакатной ролик для алюминиевых труб и труб из ПВХ по запросу.

Опора для заготовок

Сверхстабильная опора для заготовок REMS Геркулес XL 12" для накатки желобков на трубах до 12" (стр. 104).



Продукция немецкого производства



Info



Tested by electrosuisse >>>



Подставка, передвижная
(Поставляется отдельно)

Геркулес 35
(Поставляется отдельно)



Подставка
(Поставляется отдельно)

Геркулес XL 12"
(Поставляется отдельно)



Комплект поставки

REMS Akku-Колум РГ 22V. Аккумуляторное устройство для накатки желобков для систем муфтовых соединений DN 25–300, 1–12". Устройство для накатки желобков, ручной гидравлический насос, интегрированная в корпус многоступенчатая регулировочная шайба для автоматического регулирования глубины желоба, 1 пара роликов для накатки желобков (прижимной ролик, встречный ролик) 2–6", шестигранный штифтовый ключ. Приводная машина с редуктором, не требующим техобслуживания, мощным аккумуляторным двигателем 21,6 В, 500 Вт, предохранительным переключателем импульсного режима. Правое и левое вращение, система контроля состояния машины с защитой от перегрузки, система контроля температуры, система контроля состояния зарядки. Литий-ионный аккумулятор 21,6 В, 9,0 Ач, литий-ионным устройством для ускоренной зарядки 100–240 В, 50–60 Гц, 90 Вт. Для верстака, подставки или передвижной подставки. В коробке.

	Арт.-№
	347005R220

Другие сетевые напряжения по запросу.

Оснастка

Наименование	Арт.-№
REMS Akku-Амиго 22V Привод, без аккумулятора	530004R22
Держатель для Амиго 2 компакт	571583R22
Аккумулятор Li-Ion 21,6В, 9,0Ач	571585R220
Быстрозарядное устройство Li-Ion 100–240В, 50–60 Гц, 90 Вт	571587R220
Быстрозарядное устройство Li-Ion 100–240В, 50–60 Гц, 290 Вт	571578R220
Адаптер 220–240В/21,6В, 50–60 Гц, 40А, для работы от сети вместо ионно-литиевого аккумулятора 21,6В	849315R
Подставка, передвижная	849310R
REMS Геркулес опора для заготовок, стр. 104.	
Накатывающие ролики и иные аксессуары, стр. 50.	



Надёжное, компактное устройство для накатки желобков на трубах для систем муфтовых соединений. Используется при прокладке внутренних инженерных коммуникаций, установки спринклеров, для отопительных сетей, промышленности и горнодобывающей отрасли. Для стройплощадки и мастерской.

Стальные трубы DN 25–300
1–12"
 $s \leq 7,2$ мм

Нержавеющие стальные, медные, алюминиевые трубы, ПВХ-трубы
Трубная резьба $1/16$ –2", 16–63 мм,
Болтовая резьба 6–60 мм, $1/4$ –2", комплект для переоснастки.

REMS Магnum RG – компактный до 12".
Сила и быстрота. Подача прижимного ролика
маслогидравлическим цилиндром.

Конструкция

Компактная, соответствующая стройплощадкам. Компактное, удобное для использования на стройплощадках. Небольшие размеры, небольшой вес, например, REMS Магnum 2000 RG-T весит всего 68 кг. Полка для заготовок. Для верстака. Подставка, передвижная и складная подставка или передвижная подставка с упором, в качестве принадлежности, для простой транспортировки, оптимальная рабочая высота и стабильность.

Привод

Сила и быстрота, напр., накатка желобков на стальной трубе 6" с помощью REMS Магnum 2010 RG-T всего за 40 с. Не требующий технического обслуживания редуктор в закрытой масляной ванне. 3 мощных двигателя на выбор (смотрите REMS Магnum страница 34). Педаль включения с защитой и аварийным выключателем, двухступенчатая.

Устройство для накатки желобков

Компактное, удобное для использования на стройплощадках. Прочный металлический корпус для высоких нагрузок. Удобное, легко транспортируемое, вес всего 26 кг. Масляный гидравлический цилиндр для мощной подачи накатывающего ролика. Давление за счет ручного гидравлического насоса. Интегрированная в корпус многоступенчатая регулировочная шайба для автоматического регулирования глубины желобков.

Накатывающие ролики

Надёжные накатывающие ролики REMS с оптимальным соотношением диаметров ролик/контрролик и крупной сетчатой насечкой гарантируют надёжное вращение трубы и точнейшую накатку желоба. Накатывающие ролики изготовлены из особо прочной специальной стали, что обеспечивает сверхдлительный срок их эксплуатации. 3 пары роликов для накатки желобков (прижимной ролик, встречный ролик) для всего рабочего диапазона DN 25–300, 1–12", легко меняются. Желобконакатной ролик Cu (опорный ролик, обратный ролик) для медных труб 54–159 мм. Ролики для накатки желобков INOX (прижимной ролик из нержавеющей стали, встречный ролик из вязкотвердой, закаленной особым образом специальной стали, никелированный) для труб из нержавеющей стали 2–6" и 8–12". Желобконакатной ролик для алюминиевых труб и труб из ПВХ по запросу.

Комплект переоснастки для нарезания резьбы

Полный комплект инструмента $1/4$ –2" с универсальной автоматической резьбонарезной головкой, гребенками для трубной конической резьбы ISO 7-1 (DIN 2999, BSPT) R $1/2$ – $3/4$ и R 1–2 правой, труборезом, гратоснимателем, рычагом подачи, насосом для автоматического охлаждения и смазки, масляная ванна, поддон для стружки, устройство для автоматической смазки.

Опора для заготовок

Сверхстабильная опора для заготовок REMS Геркулес XL 12" для накатки желобков на трубах до 12" (стр. 104).



Продукция немецкого производства



Info



Подставка
(Поставляется
отдельно)



Подставка, передвижная, с упором (Поставляется отдельно)

Геркулес 3Б (Поставляется отдельно)



Подставка, передвижная и складная (Поставляется отдельно)

Комплект поставки

REMS Магнум RG. Устройство для накатки желобков для систем муфтовых соединений DN 25–300, 1–12". Не требующий технического обслуживания редуктор, педаль включения с аварийным выключателем и защитой, надежный быстрозажимной ударный патрон, задний центрирующий патрон. Три двигателя на выбор. Устройство для накатки желобков, ручной гидравлический насос, интегрированная в корпус многоступенчатая регулировочная шайба для автоматического регулирования глубины желоба, 1 комплект накатывающих роликов (ролик/контрролик) 2–6". Для верстака, подставка, передвижная и складная подставка или передвижная подставка с упором. В коробке.

Наименование	Исполнение	Арт.-№
2000 RG-T	Универсальный двигатель 230 В, 50–60 Гц, 1700 Вт. 53 мин ⁻¹ .	340230 R220
2010 RG-T	Конденсаторный двигатель с переключением полярности 230 В, 50 Гц, 2100 Вт. 52/26 мин ⁻¹ , даже при полной нагрузке. Очень тихий ход.	340231 R220
2020 RG-T	3-х фазный двигатель с переключением полярности 400 В, 50 Гц, 2000 Вт. 52/26 мин ⁻¹ , даже при полной нагрузке. Очень тихий ход.	340232 R380

Другие сетевые напряжения по запросу.

Оснастка

Наименование	Арт.-№
Подставка	344105 R
Подставка, передвижная, с упором	344100 R
Подставка, передвижная и складная	344150 R
REMS Геркулес опора для заготовок, стр. 104.	
Накатывающие ролики и иные аксессуары, стр. 50.	
Переоснастка Магнума RG-T в L-T для нарезания резьбы	340110 RR





Пилы

	Электрическая универсальная сабельная пила	60
	Аккумуляторная универсальная сабельная пила	62
	Электрическая сабельная пила	64
	Пневматическая сабельная пила для труб	66
	Аккумуляторная сабельная пила для труб	68
	Пильные полотна для сабельной пилы	70
	Трубная дисковая пила	72
	Универсальная дисковая пила	73



Агрессивный орбитальный ход с вертикальным рубящим движением полотна пилы для мощной, быстрой подачи, великолепный отвод стружки и долгий срок службы полотна. Четко установленный орбитальный ход с маятником на игольчатых подшипниках гарантирует мощное пиление даже при экстремальной нагрузке, например, при пилении стальной трубы. В то время, как механизмы с таким же количеством компонентов и с более низкой надежностью системы не выдерживают давления подачи и скоростного режима работа при распиле стальной трубы, особенно если используется бугель для увеличения силы подачи полотна.



Стабильный, прямоугольный ходовой маятник Из прочной, специальной стали, по направлению нагрузки точно посажен на игольчатые подшипники, которые направляют маятник с обеих сторон по всей длине хода, для ровного прямоугольного без сколов реза даже при жесткой эксплуатации с многократно усиленным давлением на пильное полотно, например, при использовании бугеля. Для сверхдолгого срока службы.

Специальная скользящая силиконовая прокладка защищает редуктор от воды и пыли.

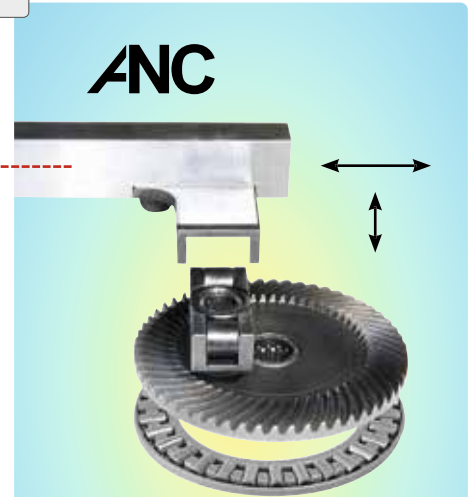

Сверхпрочный водо- и пыленепроницаемый, не требующий обслуживания эксцентриковый привод для одновременного прямого и орбитального хода штока и полотна пилы. Кривошипно-шатунный механизм с игольчатыми подшипниками (ANC) снижает трение, нагревание, износ. За счет этого обеспечивается длительный срок эксплуатации привода, даже при экстремально высоких нагрузках при пилении.

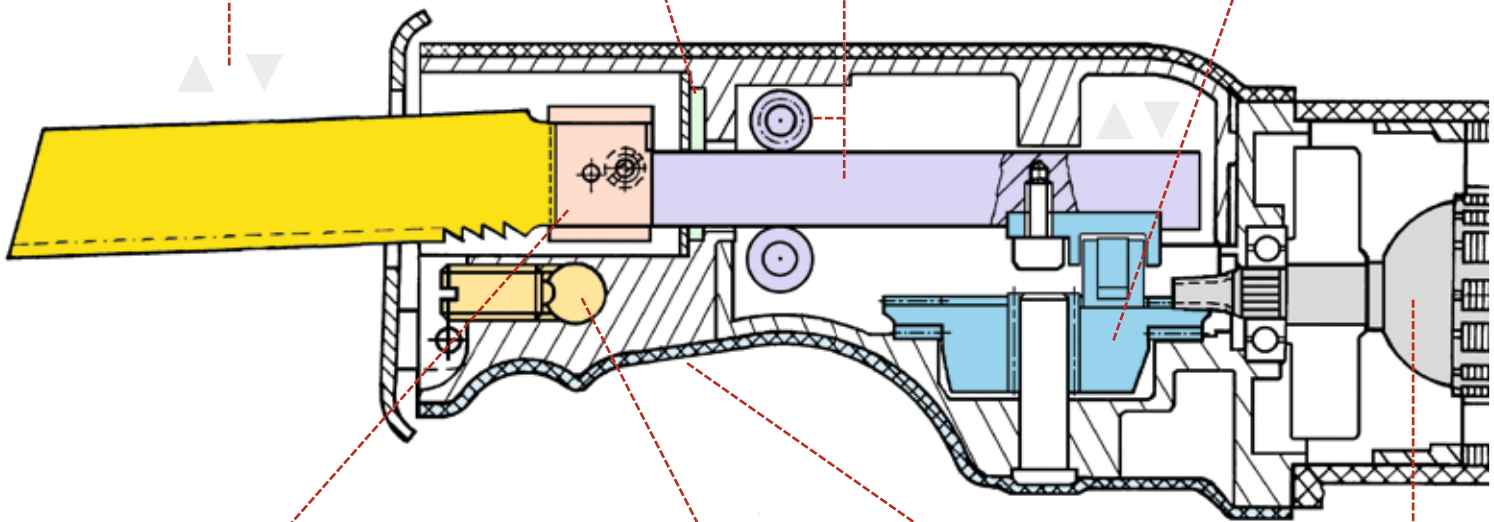

Универсальное крепление полотен Крепление всех видов полотен с одинарным и двойным хвостовиком – без замены или перестановки зажимного элемента крепления.



Бугель сила пиления возрастает на 400 %, для быстрого зажима трубы и легкого распила.

V/bar
Приводной двигатель 230 В, 110 В, 48 В, 22 В, 6 бар

Эргономичный обхват для руки спереди, передняя часть корпуса из нескользящего материала для энергичной подачи полотна и при пилении вручную.



Варио-электроника

Электронное бесступенчатое регулирование частоты хода для уверенного надпиливания и выбора оптимального числа оборотов при пилении в зависимости от материала, из которого сделана труба. Количество ходов регулируется плавно давлением на переключатель в диапазоне от 0 до 2800 мин⁻¹ (REMS Пума VE), от 0 до 2400 мин⁻¹ (REMS Кат VE, REMS Тигр VE) и от 0 до 1900 мин⁻¹ (REMS Акку-Кат 22V VE, REMS Акку-Тигр 22V VE) (переключатель увеличения подачи топлива).



Идеальная частота хода

Фиксированная максимальная частота хода. За счет этого оптимальная скорость для максимально щадящего режима работы для редуктора и двигателя и для максимального срока службы пильных полотен.

Путем многочисленных испытаний со стальными трубами была определена идеальная частота хода 2400 мин⁻¹, которая обеспечивает идеальное пиление при агрессивном, фиксированном орбитальном ходе, с направляющим держателем и специальным пильным полотном REMS.



Бугель

Для зажима отрезков труб. Направляющий держатель с 5-кратным действием рычага, передающим усилие, позволяет осуществлять простую и быструю резку под прямым углом в любом месте без тисков. Использовать удобно и быстро, одна рукоятка для зажима и пиления. Никаких висящих цепей и сложного обслуживания как при цепном зажиме. Фиксированный угол подачи и за счет этого ровный распил без защемления и перекосов полотна. 400% увеличение силы подачи полотна, например, отрезает стальную трубу 2" за 8 сек.



Регулирование скорости

Бесступенчатое электронное регулирование частоты хода приводного инструмента для выбора оптимальной чистоты хода в зависимости от материала, из которого изготовлена труба. Идеально для пиления нержавеющей стальных труб, чугунных труб и для распиливания котлов, баков, ванн и т.д. Количество оборотов от 700 до 2200 мин⁻¹ плавно выставляется с помощью регулировочного кольца. Используемая для управления тахоэлектроника поддерживает постоянную частоту хода даже под нагрузкой и состоит из тахогенератора, регулирующей электроники, ограничителя пускового тока для мягкого надпила, РТС-сопротивления для контроля температуры обмотки полюсов двигателя и блокировочной защиты редуктора и двигателя.



Вес

Высокая производительность пилы при незначительном весе. Инновационная техника с превосходным согласованием всех конструктивных элементов. Легкое пиление без напряжения и усталости, элементарное обращение с инструментом.



Производительность

Указываемая мощность является потребляемой мощностью. Приводные двигатели сабельных пил REMS имеют, благодаря великолепной технике и высокому качеству, очень высокой КПД прим. 65%. Поэтому пользователи имеют возможность использовать высокую производительность сабельных пил, особенно если речь идет о труднообрабатываемых материалах, например, стальных трубах. Однако высокой производительности можно добиться, работая лишь с соответствующей оснасткой, например, с запатентованным держателем REMS.



Приводные двигатели

В зависимости от модели универсальные двигатели рассчитаны на сетевое напряжение 230 В, 110 В, 48 В, есть также аккумуляторные двигатели 22 В и пневматические двигатели для рабочего давления 6 бар. Все приводные двигатели сверхнадежные, соответствуют высоким стандартам качества и высоким требованиям и располагают большими резервами мощности, рассчитаны для длительного срока эксплуатации.



Крепление пильного полотна с системой быстрой замены

Практичное крепление пильного полотна с системой быстрой замены для быстрой замены пильного листа без инструмента. Для фиксации пильных листов с односторонним креплением.



Плавно регулируемый опорный башмак

Поворотный опорный башмак для надежного направления пилы на обрабатываемом материале. Опорный башмак может плавно переустанавливаться на 40 мм в продольном направлении для обеспечения лучшего использования частично затупившихся пильных листов и для регулирования глубины погружения пильного листа в материал.



Антивибрационная система

Специальная приводная техника с компенсацией массы и поверхностями захвата, поглощающими вибрацию. Для работы без усталости и вибрации.



Пильное полотно вставляется с поворотом на 180°

Пильное полотно с зубьями вниз или повернутыми на 180° вверх, для резов в узких и труднодоступных местах.

Мощный электроинструмент для универсальных свободных ручных пильных работ. Всего 3,8 кг. Идеально для монтажа, демонтажа, ремонта.

Много материалов, напр., дерево, дерево с гвоздями, поддоны, металл, также нержавеющая сталь, литье, пористый бетон, гипсовые плиты, пемза, кирпич, обожженный кирпич.

REMS Пума VE – мощная универсальная пила с антивибрационной системой. Быстрая замена полотна без специального инструмента. Регулируемый опорный башмак.

Универсальное применение

Может использоваться всюду, в руках, над головой, в узких углах, впритык к стене. Многостороннее использование и мощь. Для всех пильных работ на стройке, для спасательных работ. Также для погружного резания.

Конструкция

Мощная, подходит для использования на стройках. Удобная, ухватистая форма. Всего 3,8 кг. Эргономичная рукоятка, спереди на корпусе с нескользким, изолирующим тепло защитным кожухом, с мягкой ручкой, для сильной пильной подачи. Практичная лопаточная рукоятка с поглощающей вибрацию мягкой ручкой. Ходовая штанга в закрытом корпусе привода, для надежной работы. Большой ход пильного полотна, 30 мм, для лучшего удаления стружки. Большое количество ходов до 2800 мин⁻¹ для быстрой пильной подачи и эффективной пильной обработки. Прочный рычажный привод, не нуждается в обслуживании. Специальное скользящее уплотнение. Мощный универсальный двигатель большого объема с большим запасом мощности, 1300 Вт. Соединительный кабель длиной 4 м. Предохранительный выключатель.

Антивибрационная система

Специальная приводная техника с компенсацией массы и поверхностями захвата, поглощающими вибрацию. Для работы без усталости и вибрации.

Электроника Vario

Плавное электронное управление количеством ходов для осторожного и эффективного подпиливания и выбора количества ходов в зависимости от обрабатываемого материала. Количество ходов может плавно управляться с помощью переменного давления на предохранительный выключатель от 0 до 2800 мин⁻¹ (переключатель увеличения подачи топлива).

Крепление пильного полотна с системой быстрой замены

Практичное крепление пильного полотна с системой быстрой замены для быстрой замены пильного листа без инструмента. Для фиксации пильных листов с односторонним креплением. Пильное полотно с зубьями вниз или повернутыми на 180° вверх, для резов в узких и труднодоступных местах.

REMS пильные полотна

Полный ассортимент пильных полотен REMS для свободной ручной пильной обработки различных материалов (страница 71).

Плавно регулируемый опорный башмак

Поворотный опорный башмак для надежного направления пилы на обрабатываемом материале. Опорный башмак может плавно переустанавливаться на 40 мм в продольном направлении для обеспечения лучшего использования частично затупившихся пильных листов и для регулирования глубины погружения пильного листа в материал. Для экономичной работы.

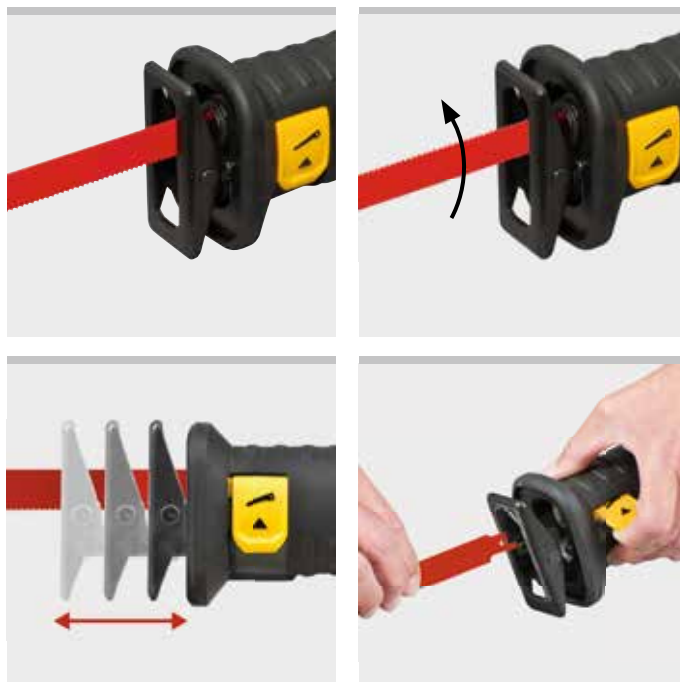
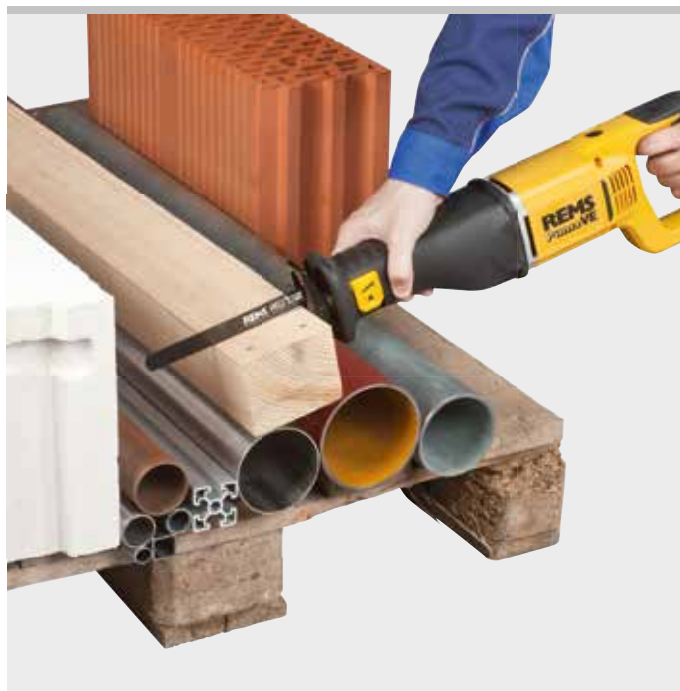

Комплект поставки

REMS Пума VE Сет. Универсальная аккумуляторная сабельная пила с вариозлектроникой (VE) для ручного пиления, антивибрационная система. Приводная машина с лопатной ручкой и мягкой рукояткой, не нуждающейся в уходе кривошипным механизмом, мощным универсальным двигателем на 230 В, 50–60 Гц, 1300 Вт, предохранительным переключателем, соединительным кабелем 4 м, плавным электронным регулированием числа ходов (акселератором) 0–2800 мин⁻¹. Ход 30 мм. Крепление пильного полотна с системой быстрой замены Регулируемый опорный башмак. Шестигранный штифтовый ключ. 1 шт. пильное полотно REMS 210-1,8/2,5. В прочной металлической коробке.

	Арт.-№
	560023 R220

Инструменты, рассчитанные на другое сетевое напряжение, на заказ.

Оснастка

Наименование	Арт.-№
REMS Пума VE привод	560003 R220
REMS пильные полотна страница 71.	
Стальной ящик	566051 R



Мощный, прочный, удобный электроинструмент для универсальных свободных ручных пильных работ. Весит всего 3 кг. Идеален для монтажа, демонтажа, ремонта.

Много материалов, напр., дерево, дерево с гвоздями, поддоны, металл, также нержавеющая сталь, литье, пористый бетон, гипсовые плиты, пемза, кирпич, обожженный кирпич.

Также для стальных труб

REMS Кат VE – пилит всё и везде. Удобная, многофункциональная и мощная. Прочность и удобство.

Универсальное применение

Применима везде, на весу, над головой, в углу, вплотную у стен. Многогранное применение и высокая производительность. Особенно также для пильной обработки металлических труб, для распиливания котлов, цистерн, ванн. Для спасательных работ. Также для погрузочного резания.

Конструкция

Крепкая, удобная для использования на стройплощадках. Маленькая, удобной формы. Очень легкая, всего 3 кг. Эргономичный обхват для руки спереди, передний кожух из нескользящего материала для энергичной подачи полотна. Эргономичная удобная ручка. Поворотный опорный башмак для надежного направления пилы на обрабатываемом материале. Высококачественная скользящая силиконовая прокладка защищает редуктор от воды и пыли. Универсальный двигатель с большим резервом мощности, 1050 Вт. Толчковый выключатель.

Прямоугольный ходовой маятник

Из прочной, специальной стали, по направлению нагрузки точно посажен на игольчатые подшипники, которые направляют маятник со всех сторон в течение его хода, для ровного прямого без сколов реза даже при жесткой эксплуатации. Для долгого срока службы. Ходовая штанга в закрытом корпусе привода, для надежной работы.

Осцилляторный привод с ANC

Сверхпрочный водо- и пыленепроницаемый, не требующий обслуживания эксцентриковый привод для одновременного прямого и орбитального хода штока и полотна пилы, из кривошипно-шатунный механизм с игольчатыми подшипниками (ANC) снижает трение, нагревание, износ. За счет этого обеспечивается длительный срок эксплуатации привода, даже при экстремально высоких нагрузках при пилении.

Агрессивный орбитальный ход

Агрессивный орбитальный ход за счет вертикального рубящего движения полотна пилы для мощной, быстрой подачи, великолепный отвод стружки и долгий срок службы полотна. Жестко установленный орбитальный ход с маятником на игольчатых подшипниках гарантирует мощное пиление даже при экстремальной нагрузке, например, при пилении стальной трубы.

Варио-электроника

Электронное бесступенчатое регулирование частоты хода для уверенного надпиливания и выбора оптимального числа оборотов при пилении в зависимости от материала, из которого сделана труба. Частота хода регулируется бесступенчато усилием нажатия толчкового выключателя от 0 до 2400 мин⁻¹.

Универсальное крепление полотна

Крепление всех видов полотен – с одинарным и двойным хвостовиком – без замены или перестановки зажимного элемента крепления.

REMS Универсальные пильные полотна

Всего одно универсальное пильное полотно (стр. 70) для всех пильных работ вместо нескольких. С двойным креплением, для свободных ручных пильных работ и пильных работ с направляющим держателем.

REMS пильные полотна

Полный ассортимент пильных полотен REMS для свободной ручной пильной обработки различных материалов (страница 71).

Комплект поставки

REMS Кат VE Сет. Электрическая универсальная сабельная пила с Варио-электроникой (VE) для пиления навесу, приводной двигатель с закрытой рукояткой, не требующий технического обслуживания, защищенный от воды и пыли осцилляторный привод с кривошипно-шатунным механизмом с игольчатыми подшипниками (ANC), агрессивный орбитальный ход полотна, мощный универсальный двигатель 230 В, 50-60 Гц, 1050 Вт, толчковый выключатель. Электронное бесступенчатое регулирование частоты хода 0 до 2400 мин⁻¹. Универсальное крепление полотна. Шестигранный штифтовый ключ. 1 шт. универсальное пильное полотно REMS 150-1,8/2,5. В прочном стальном чемодане.

	Арт.-№
	560040R220

Инструменты, рассчитанные на другое сетевое напряжение, на заказ.

Оснастка

Наименование	Арт.-№
REMS Кат VE привод	560004 R220
REMS пильные полотна страница 70–71.	
Стальной ящик	566051 R



ANC

- Малое трение и износ
- Значительно меньший нагрев
- Для экстремально долгого срока службы даже при жесткой эксплуатации

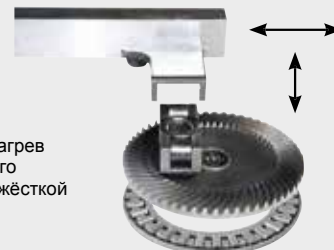

Продукция немецкого производства



Tested by electrosuisse >>>



Info

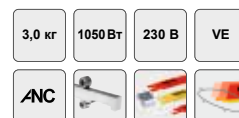
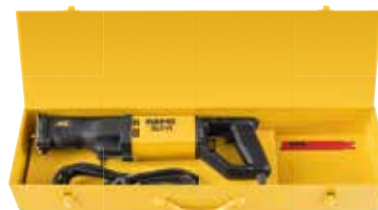

Мощный, прочный, удобный электроинструмент для универсальных свободных ручных пильных работ. Без кабеля. Всего 3,1 кг. Для монтажа, демонтажа, ремонта. Технология Li-Ion 22 V. Для аккумуляторных и сетевых приводов.

Много материалов, напр., дерево, дерево с гвоздями, поддоны, металл, также нержавеющая сталь, литье, пористый бетон, гипсовые плиты, пемза, кирпич, обожженный кирпич.

Также для стальных труб

REMS Акку-Кат 22V VE – пилит всё.

Большая мощность, надежность и удобство в использовании. Литий-ионный аккумулятор 1,6В, 5,0 ампер-часов, примерно на 75 резок стальной трубы 1" за один заряд аккумулятора.

Универсальное применение

Применима везде, на весу, над головой, в углу, вплотную у стен. Многогранное применение и высокая производительность, особенно при пилении металлов. Например, для резки металлических труб, распиливания котлов, баков, ванн и т.д., например, демонтаж оконных коробок, для проведения спасательных и аварийных работ. Также для погружного резания.

Конструкция

Крепкая, удобная для использования на стройплощадках. Маленькая, удобной формы. Очень легкая, всего 3,1 кг. Эргономичный обхват для руки спереди, передний кожух из нескользящего материала для энергичной подачи полотна. Практичная лопаточная рукоятка с ручкой Softgrip. Поворотный опорный башмак для надежного направления пилы на обрабатываемом материале. Высококачественная скользящая силиконовая прокладка защищает редуктор от воды и пыли. Мощный аккумуляторный двигатель 21,6 В с большим резервом мощности, мощность 500 Вт. Толчковый выключатель. Система контроля состояния с защитой от перегрузки по току приводной машины, с защитой от перегрева посредством устройства контроля температуры (NTC), с электронным устройством контроля заряда и 2-цветным зелено-красным светодиодным индикатором заряда.

Прямоугольный ходовой маятник

Из прочной, специальной стали, по направлению нагрузки точно посажен на игольчатые подшипники, которые направляют маятник со всех сторон в течение его хода, для ровного прямоугольного без скосов реза даже при жесткой эксплуатации. Для долгого срока службы. Ходовая штанга в закрытом корпусе привода, для надежной работы.

Осцилляторный привод с ANC

Сверхпрочный водо- и пыленепроницаемый, не требующий обслуживания эксцентриковый привод для одновременного прямого и орбитального хода штока и полотна пилы. Кривошипно-шатунный механизм с игольчатыми подшипниками (ANC) снижает трение, нагревание, износ. За счет этого обеспечивается длительный срок эксплуатации привода, даже при экстремально высоких нагрузках при пилении.

Варио-электроника

Электронное бесступенчатое регулирование частоты хода для уверенного надпиливания и выбора оптимального числа оборотов при пилении в зависимости от материала, из которого сделана труба. Частота хода регулируется бесступенчато усилием нажатия толчкового выключателя от 0 до 1900 мин⁻¹.

Агрессивный орбитальный ход

Агрессивный орбитальный ход за счет вертикального рубящего движения полотна пилы для мощной, быстрой подачи, великолепный отвод стружки и долгий срок службы полотна. Жестко установленный орбитальный ход с маятником на игольчатых подшипниках гарантирует мощное пиление даже при экстремальной нагрузке, например, при пилении стальной трубы.

Работа от аккумулятора или от сети

Технология Li-Ion 22 V. Ионно-литиевые аккумуляторы на 21,6 В с емкостью на 5,0 или 9,0 ампер-часов для большого срока службы. Легкий и мощный. Литий-ионный аккумулятор 21,6 В, 5,0 ампер-часов, примерно на 75 резок стальной трубы 1", 9,0 ампер-часов примерно на 140 резок стальной трубы 1" за один заряд аккумулятора. Ступенчатый индикатор зарядки с цветным светодиодом. Зона рабочих температур от -10 до +60 °C. Эффект памяти для максимальной мощности аккумулятора отсутствует. Быстрозарядное устройство Li-Ion, 100–240 В, 90 Вт. Быстрозарядное устройство Li-Ion 100–240 В, 290 Вт, для короткого времени зарядки, в качестве принадлежности. Источник питания 220–240 В/21,6 В, 40 А, для работы от сети 230 В вместо литиево-ионного аккумулятора 21,6 В, в комплекте оснастки.

Универсальное крепление полотна

Крепление всех видов полотен – с одинарным и двойным хвостовиком – без замены или перестановки зажимного элемента крепления.

REMS Универсальные пильные полотна

Всего одно универсальное пильное полотно (стр. 70) для всех пильных работ вместо нескольких. С двойным креплением, для свободных ручных пильных работ и пильных работ с направляющим держателем.

REMS пильные полотна

Полный ассортимент пильных полотен REMS для свободной ручной пильной обработки различных материалов (страница 71).



ANC

- Малое трение и износ
- Значительно меньший нагрев
- Для экстремально долгого срока службы даже при жесткой эксплуатации

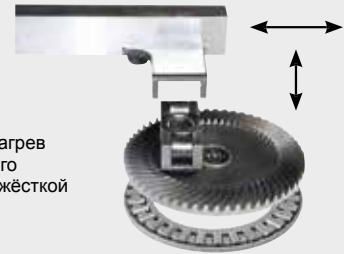

Продукция немецкого производства

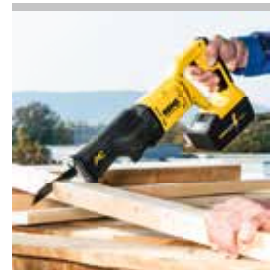

Комплект поставки

REMS Akku-Кат 22V VE Сет. Аккумуляторная универсальная сабельная пила с Варио-электроникой (VE) для пиления навесу, приводной двигатель с закрытой рукояткой, не требующий технического обслуживания, защищенный от воды и пыли осцилляторный привод с кривошипно-шатунным механизмом с игольчатыми подшипниками (ANC), агрессивный орбитальный ход полотна, мощный аккумуляторный двигатель 21,6 В, толчковый выключатель. Электронное бесступенчатое регулирование частоты хода 0 до 1900 мин⁻¹. Система контроля состояния с защитой от перегрузки, устройство контроля температуры, устройство контроля заряда. Литий-ионный аккумулятор 21,6 В, 5,0 Ач, литий-ионным устройством для ускоренной зарядки 100–240 В, 50–60 Гц, 90 Вт. Универсальное крепление полотна. Шестигранный штифтовой ключ. 1 шт. универсальное пильное полотно REMS 150-1,8/2,5. В прочном стальном чемодане.

Арт.-№
560052R220

Инструменты, рассчитанные на другое сетевое напряжение, на заказ.

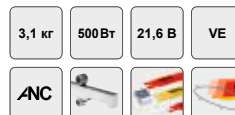

Оснастка

Наименование	Арт.-№
REMS Пильные полотна , страница 70–71.	
REMS Akku-Кат 22V VE привод , без аккумулятора	560010R22
Аккумулятор Li-Ion 21,6 В, 5,0 Ач	571581R22
Аккумулятор Li-Ion 21,6 В, 9,0 Ач	571583R22
Быстрозарядное устройство Li-Ion 100–240 В, 50–60 Гц, 90 Вт	571585R220
Быстрозарядное устройство Li-Ion 100–240 В, 50–60 Гц, 290 Вт	571587R220
Адаптер 220–240 В/21,6 В, 50–60 Гц, 40 А , для работы от сети вместо ионно-литиевого аккумулятора 21,6 В	571578R220
Стальной чемодан с вкладышем	566030R



Мощный, прочный, удобный электроинструмент с передающей усилие направляющей для простого и быстрого отпиливания под прямым углом, без тисков. Также для универсального пиления на весу. Всего 3,0 кг. Идеален для монтажа, демонтажа, ремонта.

Идеально подходит для стальных труб и других материалов

Много материалов, напр., дерево, дерево с гвоздями, поддоны, металл, также нержавеющая сталь, литье, пористый бетон, гипсовые плиты, пемза, кирпич, обожженный кирпич.

Для материалов, которые тяжело поддаются распиливанию, напр., труб из нержавеющей стали, труб из твердого литья использовать REMS Тигр SR с системой электронного регулирования.

REMS Тигр – пила монтажника. Пилит без труда, молниеносно, под прямым углом. Прочность и удобство.

Бугель

400% увеличение силы подачи полотна, например, отрезает стальную трубу 2" за 8 сек. Для монтажа и демонтажа. Направляющий держатель с 5-кратным действием рычага, передающим усилие, позволяет осуществлять простую и быструю резку под прямым углом в любом месте без тисков. Использовать удобно и быстро, одна рукоятка для зажима и пиления. Никаких висящих цепей и сложного обслуживания как при цепном зажиме. Фиксированный угол подачи и за счет этого ровный распил без защемления и перекосов полотна.

Пиление под прямым углом

Перпендикулярный распил благодаря запатентованному направляющему держателю и специальным пильным полотнам REMS - необходимое условие для технически правильной дальнейшей обработки и монтажа трубы.

REMS специальное пильное полотно

Специальное пильное полотно REMS (стр. 70), очень толстое, устойчивое к гибанию и скручиванию, с двухсторонним креплением, обязательно необходимо для пильных работ под прямым углом и для быстрого демонтажа стальных труб с использованием направляющего держателя для передачи усилия.

REMS Универсальные пильные полотна

Всего одно универсальное пильное полотно (стр. 70) для всех пильных работ вместо нескольких. С двойным креплением, для свободных ручных пильных работ и пильных работ с направляющим держателем.

REMS пильные полотна

Полный ассортимент пильных полотен REMS для свободной ручной пильной обработки различных материалов (страница 71).

Универсальное крепление полотна

Крепление всех видов полотен – с одинарным и двойным хвостовиком – без замены или перестановки зажимного элемента крепления.

Конструкция

Прочная, удобная при использовании на стройплощадках, Вытянутая форма. Очень легкая, всего 3,0 кг. Применима везде. Эргономичный захват для руки, передний кожух из нескользящего материала для энергичной подачи полотна. Эргономичная удобная ручка. Поворотный опорный башмак для надежного направления пилы на обрабатываемом материале. Высококачественная скользящая силиконовая прокладка защищает редуктор от воды и пыли. Универсальный двигатель с большим резервом мощности, 1050 Вт или 1400 Вт (REMS Тигр SR). Толчковый выключатель. Привод с фиксировано установленной, идеальной частотой хода, варио-электроникой или с установкой частоты хода колесиком на корпусе пилы. Защита от перегрузок (REMS Тигр) защищает двигатель, редуктор и пильное полотно. Используемый для регулирования скорости вращения тахометрический электронный блок (REMS Тигр SR) удерживает предварительно выбранную частоту ходов на неизменном уровне в том числе и под напряжением, он состоит из тахогенератора, электронного блока регулирования, ограничителя пускового тока для плавного пуска, системы защиты от перегрева с помощью контроля температуры обмотки возбуждения двигателя с позистором и противоблокировочной защиты для редуктора и двигателя.

Прямоугольный ходовой маятник

Из прочной, специальной стали, по направлению нагрузки точно посажен на игольчатые подшипники, которые направляют маятник со всех сторон в течении его хода, для ровного прямоугольного без сколов реза даже при жесткой эксплуатации Для долгого срока службы. Ходовая штанга в закрытом корпусе привода, для надежной работы.

Осцилляторный привод с ANC

Сверхпрочный водо- и пыленепроницаемый, не требующий обслуживания эксцентриковый привод для одновременного прямого и орбитального хода штока и полотна пилы. Кривошипно-шатунный механизм с игольчатыми подшипниками (ANC) снижает трение, нагревание, износ. За счет этого обеспечивается длительный срок эксплуатации привода, даже при экстремально высоких нагрузках при пилениях.

Агрессивный орбитальный ход полотна пилы

Агрессивный орбитальный ход с вертикальным рубящим движением полотна пилы для мощной, быстрой подачи, великолепный отвод стружки и долгий срок службы полотна. Жестко установленный орбитальный ход с маятником на игольчатых подшипниках гарантирует мощное пиление даже при экстремальной нагрузке, например, при пилении стальной трубы. В то время, как механизмы с таким же количеством компонентов и с более низкой надежностью системы, не выдерживают давления подачи и скоростного режима работы при распиле стальной трубы, особенно если используется передающий усилие держатель.

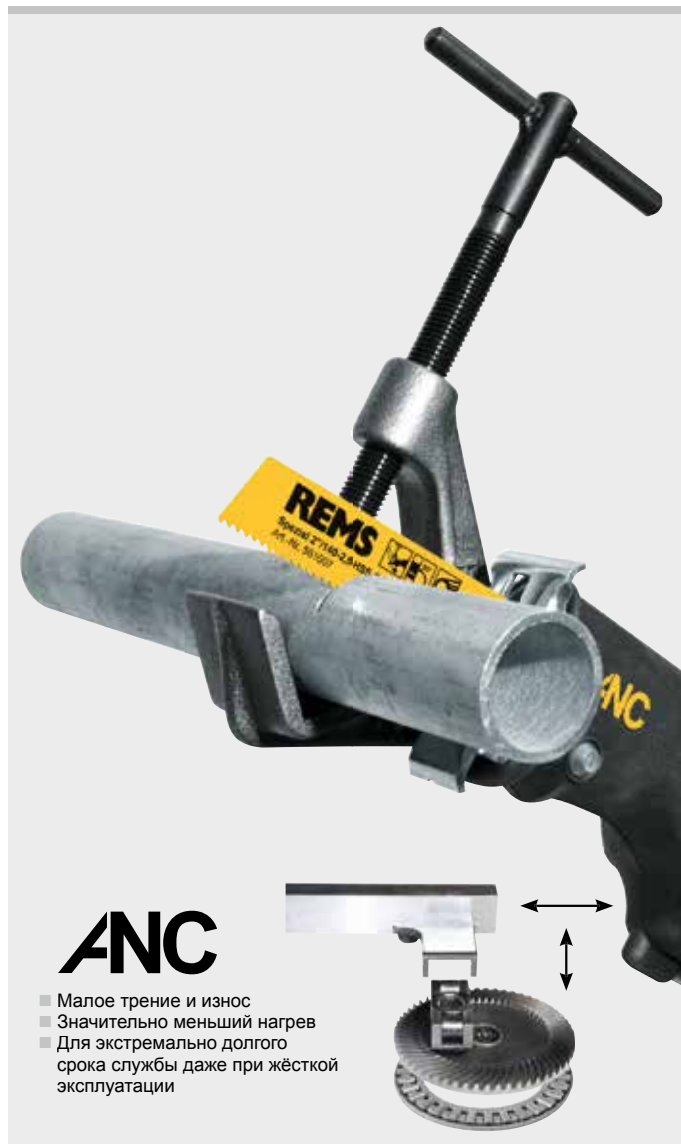

Продукция немецкого производства

Tested by electrosuisse >>>



Идеальное количество оборотов (REMS Тигр)

Фиксированная максимальная частота хода. За счет этого оптимальная скорость для максимально щадящего режима работы для редуктора и двигателя и для максимального срока службы пильных полотен. Путем многочисленных испытаний со стальными трубами было определена идеальная частота хода 2400 мин⁻¹, которая обеспечивает идеальное пиление при агрессивном, фиксированном орбитальном ходе, с направляющим держателем и специальным пильным полотном REMS.

Варио-электроника (REMS Тигр VE)

Электронное бесступенчатое регулирование частоты оборотов для уверенного надпиливания и для выбора соответствующей материалу частоты оборотов. Также для погружного резания. Количество ходов может плавно управляться с помощью переменного давления на предохранительный выключатель от 0 до 2400 мин⁻¹ (переключатель увеличения подачи топлива).

Регулирование скорости (REMS Тигр SR)

Бесступенчатое электронное регулирование частоты хода приводного инструмента для выбора оптимальной частоты хода в зависимости от материала, из которого изготовлена труба. Идеально для пиления нержавеющей стальных труб, чугунных труб и для распиливания котлов, баков, ванн и т.д. Также для погружного резания. Количество оборотов от 700 до 2200 мин⁻¹ плавно выставляется с помощью регулировочного кольца.

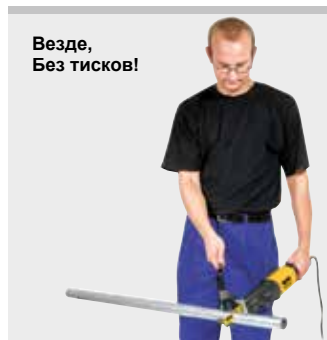

Везде,
Без тисков!

Продукция немецкого производства



Комплект поставки

REMS Тигр Сет. Электрическая сабельная пила для труб для быстрого, легкого пиления под прямым углом с бугелем и для пиления на весу. Привод с прямой рукояткой, не требующий технического обслуживания, защищенный от воды и пыли осцилляторный привод с кривошипно-шатунным механизмом с игольчатыми подшипниками (ANC), агрессивный орбитальный ход полотна, мощный универсальный двигатель 230 В, 50–60 Гц, 1050 Вт, толчковый выключатель. Установленная частота хода 2400 мин⁻¹. Защита от перегрузок Универсальное крепление полотна. Шестигранный штифтовый ключ. Направляющая 2". 2 шт. специальных пильных полотна REMS 2"/140-3,2. В прочном стальном чемодане.

Арт.-№	560020 R220
--------	-------------

Инструменты, рассчитанные на другое сетевое напряжение, на заказ.

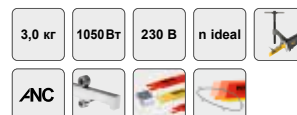

Комплект поставки

REMS Тигр VE Сет. Электрическая сабельная пила для труб с вариоэлектроникой для быстрого, легкого пиления под прямым углом с бугелем и для пиления на весу. Привод с закрытой ручкой, не требующий технического обслуживания, защищенный от воды и пыли осцилляторный привод с кривошипно-шатунным механизмом с игольчатыми подшипниками (ANC), агрессивный орбитальный ход полотна, мощный универсальный двигатель 230 В, 50–60 Гц, 1050 Вт, толчковый выключатель. Бесступенчатое регулирование частоты хода 0 до 2400 мин⁻¹. Защита от перегрузок Универсальное крепление полотна. Шестигранный штифтовый ключ. Направляющая 2". 2 шт. специальных пильных полотна REMS 2"/140-3,2. В прочном стальном чемодане.

Арт.-№	560027 R220
--------	-------------

Инструменты, рассчитанные на другое сетевое напряжение, на заказ.



Комплект поставки

REMS Тигр SR Сет. Электрическая сабельная пила для труб с выбором частоты хода (SR) для быстрого, легкого пиления под прямым углом с направляющим держателем и для пиления на весу. Привод с прямой ручкой, не требующий технического обслуживания, защищенный от воды и пыли осцилляторный привод с кривошипно-шатунным механизмом с игольчатыми подшипниками (ANC), агрессивный орбитальный ход полотна, фиксированная частота хода, мощный универсальный двигатель 230 В, 50–60 Гц, 1400 Вт, толчковый выключатель. Бесступенчатое регулирование частоты хода от 700 до 2200 мин⁻¹ с мягким пуском, тахогенератором, контролем температуры и защитой от блокировки. Универсальное крепление полотна. Шестигранный штифтовый ключ. Направляющая 2". 2 шт. специальных пильных полотна REMS 2"/140-3,2. В прочном стальном чемодане.

Арт.-№	560026 R220
--------	-------------

Инструменты, рассчитанные на другое сетевое напряжение, на заказ.



Оснастка

Наименование	Арт.-№
REMS Тигр привод	560000 R220
REMS Тигр VE привод	560008 R220
REMS Тигр SR привод	560001 R220
REMS пильное полотно страница 70–71.	
Направляющая 2", для труб D 1/2–2"	563000 R
Направляющая 4", для труб D 2 1/2–4"	563100 R
Направляющая 6", для труб D 5–6"	563200 R
Двойной бугель для пиления и нарезки резьбы, для REMS Тигр или REMS Амиго Е, Амиго, Амиго 2	543100
Защитный колпак для бугеля 2", 4" и 6" для зажима тонкостенных труб	563008 R
Стальной чемодан	566051 R



Мощный, прочный, удобный пневмоинструмент с передающей усилие направляющей для простого и быстрого отпиливания под прямым углом, без тисков. Также для универсального пиления на весу. Идеален для проведения работ в опасных зонах, например, во влажной среде. Для монтажа, демонтажа, ремонта.

Идеально подходит для стальных труб и других материалов

Много материалов, напр., дерево, дерево с гвоздями, поддоны, металл, также нержавеющая сталь, литье, пористый бетон, гипсовые плиты, пемза, кирпич, обожженный кирпич.

Для материалов, которые тяжело поддаются распиливанию, напр., труб из нержавеющей стали, труб из твердого литья использовать REMS Тигр SR с системой электронного регулирования.

REMS Тигр Пневматик – для работ в опасных средах.

Пилит прямо, молниеносно, без усилий. Передающий усилие направляющий держатель для дополнительных 400 % силы резки. Прочный, прямоугольный запатентованный ходовой маятник.

Осцилляторный привод с ANC. Агрессивный орбитальный ход полотна для быстрой подачи пилы и долгого срока службы полотен. Универсальное запатентованное крепление полотна.

Конструкция

Крепкая, удобная для использования на стройплощадках. Вытянутая, удобная форма. Очень легкая, всего 3,8 кг. Применима везде. Эргономичный обхват для руки спереди, передний кожух из нескользящего материала для энергичной подачи полотна. Эргономичная удобная ручка. Поворотный опорный башмак для надежного направления пилы на обрабатываемом материале. Высококачественная скользящая силиконовая прокладка защищает редуктор от воды и пыли. Универсальный двигатель с большим резервом мощности, 1.000 Вт. Система регулирования числа ходов (акселератор) от 0 до 1700 об/мин. Рабочее давление 6 бар, расход воздуха ≤ 1,6 м³/мин. Предохранительный переключатель импульсного режима с блокировкой случайного включения.

Далее смотри REMS Тигр, страница 64–65.



Продукция немецкого производства



info



3,8 кг 1000Вт 6 бар



Комплект поставки

REMS Тигр пневматик Сет. Пневматическая сабельная пила для труб для пиления под прямым углом, с бугелем, одной рукой приводной двигатель с рукояткой, не требующий технического обслуживания, защищенный от воды и пыли маятниковый привод с игольчатым подшипником (ANC), агрессивный орбитальный ход полотна, мощный двигатель 1000 Вт, рабочее давление 6 бар, Предохранительный переключатель импульсного режима с блокировкой случайного включения. Система регулирования числа ходов (акселератор) от 0 до 1700 об/мин. Шланг поступающего воздуха, шланг отработанного воздуха. Универсальное крепление полотна. Шестигранный ключ штифта. Направляющий держатель до 2". 2 шт. специальных пильных полотен REMS 2"/140-3-2. В прочном стальном чемодане.

	Арт.-№
	560022

Оснастка

Наименование	Арт.-№
REMS пильное полотно страница 70–71.	
REMS Тигр пневматик привод	560002R
Направляющая 2", для труб D 1½–2"	563000R
Направляющая 4", для труб D 2½–4"	563100R
Направляющая 6", для труб D 5–6"	563200R
Двойной бугель для пиления и нарезки резьбы, для REMS Тигр или REMS Амиго Е, Амиго, Амиго 2	543100
Защитный колпак для бугеля 2", 4" и 6" для зажима тонкостенных труб	563008R
Стальной чемодан	5660051R





REMS
Spezial 2" H40-3,2 HSS-Bi Made in Germany
Art.-Nr. 561001

ANC

REMS
Lithium-Ionen 22V

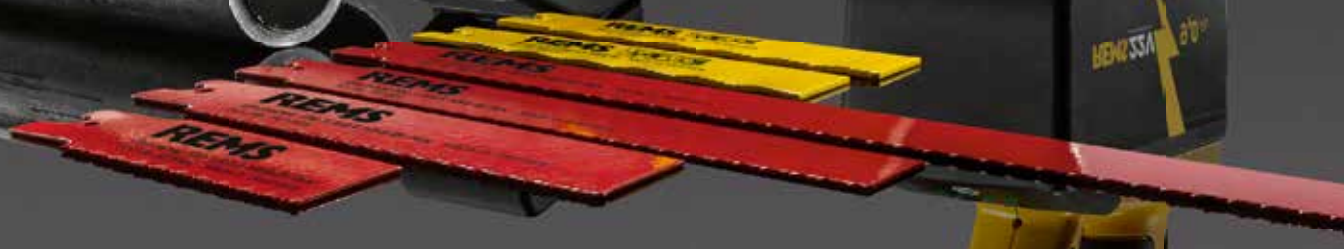

Мощный, прочный, удобный электроинструмент с передающей усилие направляющей для простого и быстрого отпиливания под прямым углом, без тисков. Также для универсального пиления на весу. Всего 3,4 кг. Идеален для монтажа, демонтажа, ремонта. Технология Li-Ion 22 V. Для аккумуляторных и сетевых приводов.

Идеально подходит для стальных труб и других материалов

Много материалов, напр., дерево, дерево с гвоздями, поддоны, металл, также нержавеющая сталь, литые, пористый бетон, гипсовые плиты, пемза, кирпич, обожженный кирпич.

REMS Акку-Тигр 22V VE – пила монтажника.

Пилит без труда, молниеносно, под прямым углом. Прочность и удобство. Литий-ионный аккумулятор 21,6В, 9,0Ач, один заряд которого рассчитан примерно на 80 резок стальной трубы 1" с направляющим держателем или примерно 140 резок стальной трубы 1" без направляющего держателя.

Бугель

400% увеличение силы подачи полотна, например, отрезает стальную трубу 2" за 11 сек. Для монтажа и демонтажа. Направляющий держатель с 5-кратным действием рычага, передающим усилие, позволяет осуществлять простую и быструю резку под прямым углом в любом месте без тисков. Использовать удобно и быстро, одна рукоятка для зажима и пиления. Никаких висящих цепей и сложного обслуживания как при цепном зажиме.

Пиление под прямым углом

Перпендикулярный распил благодаря запатентованному направляющему держателю и специальным пыльным полотнам REMS - необходимое условие для технически правильной дальнейшей обработки и монтажа трубы.

REMS специальное пыльное полотно

Специальное пыльное полотно REMS (стр. 70), очень толстое, устойчивое к гнанию и скручиванию, с двухсторонним креплением, обязательно необходимо для пыльных работ под прямым углом и для быстрого демонтажа стальных труб с использованием направляющего держателя для передачи усилия.

REMS Универсальные пыльные полотна

Всего одно универсальное пыльное полотно (стр. 70) для всех пыльных работ вместо нескольких. С двойным креплением, для свободных ручных пыльных работ и пыльных работ с направляющим держателем.

REMS пыльные полотна

Полный ассортимент пыльных полотен REMS для свободной ручной пыльной обработки различных материалов (страница 71).

Конструкция

Прочная, удобная при использовании на стройплощадках, Вытянутая форма. Очень легкая, всего 3,4 кг. Применима везде. Эргономичный захват для руки, передний кожух из нескользящего материала для энергичной подачи полотна. Эргономичная удобная ручка. Практичная лопаточная рукоятка с ручкой Softgrip. Поворотный опорный башмак для надежного направления пилы на обрабатываемом материале. Высококачественная скользящая силиконовая прокладка защищает редуктор от воды и пыли. Мощный аккумуляторный двигатель 21,6 В с большим резервом мощности, мощность 500 Вт. Толчковый выключатель. Система контроля состояния с защитой от перегрузки по току приводной машины, с защитой от перегрева посредством устройства контроля температуры (NTC), с электронным устройством контроля заряда и 2-цветным зелено-красным светодиодным индикатором заряда.

Прямоугольный ходовой маятник

Из прочной, специальной стали, по направлению нагрузки точно посажен на игольчатые подшипники, которые направляют маятник со всех сторон в течении его хода, для ровного прямоугольного без сколов реза даже при жесткой эксплуатации Для долгого срока службы. Ходовая штанга в закрытом корпусе привода, для надежной работы.

Осцилляторный привод с ANC

Сверхпрочный водо- и пыленепроницаемый, не требующий обслуживания эксцентриковый привод для одновременного прямого и орбитального хода штока и полотна пилы. Кривошипно-шатунный механизм с игольчатыми подшипниками (ANC) снижает трение, нагревание, износ. За счет этого обеспечивается длительный срок эксплуатации привода, даже при экстремально высоких нагрузках при пилениях.

Варио-электроник

Электронное бесступенчатое регулирование частоты хода для уверенного надпиливания и выбора оптимального числа оборотов при пилениях в зависимости от материала, из которого сделана труба. Частота хода регулируется бесступенчато усилием нажатия толчкового выключателя от 0 до 1900 мин⁻¹.



Продукция немецкого производства



info

Агрессивный орбитальный ход полотна пилы

Агрессивный орбитальный ход с вертикальным рубящим движением полотна пилы для мощной, быстрой подачи, великолепный отвод стружки и долгий срок службы полотна. Жестко установленный орбитальный ход с маятником на игольчатых подшипниках гарантирует мощное пиление даже при экстремальной нагрузке, например, при пилении стальной трубы.

Работа от аккумулятора или от сети

Технология Li-Ion 22 V. Ионно-литиевые аккумуляторы на 21,6 В с емкостью на 9,0 ампер-часов для большого срока службы. Легкий и мощный. Литий-ионный аккумулятор 21,6 В, 9,0 Ач, один заряд которого рассчитан примерно на 80 резок стальной трубы 1" с направляющим держателем или примерно 140 резок стальной трубы 1" без направляющего держателя. Ступенчатый индикатор зарядки с цветным светодиодом. Зона рабочих температур от -10 до +60 °С. Эффект памяти для максимальной мощности аккумулятора отсутствует. Быстрозарядное устройство Li-Ion, 100–240 В, 90 Вт. Быстрозарядное устройство Li-Ion 100–240 В, 290 Вт, для короткого времени зарядки, в качестве принадлежности. Источник питания 220–240 В/21,6 В, 40 А, для работы от сети вместо литиево-ионного аккумулятора 21,6 В, в комплекте оснастки.

Универсальное крепление полотна

Крепление всех видов полотен – с одинарным и двойным хвостовиком – без замены или перестановки зажимного элемента крепления.

Комплект поставки

REMS Акку-Тигр 22V VE Сет. Аккумуляторная сабельная пила с вариозлектроникой (VE) для удобной и быстрой резки труб под прямым углом с направляющим держателем, а также для ручной резки. Приводная машина с лопаточной рукояткой, колебательным приводом, не требующим техобслуживания и защищенным от проникновения воды и пыли, с рычажным приводом, со всех сторон оснащенным игольчатыми подшипниками (ANC), активным орбитальным действием, мощным аккумуляторным двигателем 21,6 В, 500 Вт, предохранительным переключателем импульсного режима. Электронная система бесступенчатого регулирования числа ходов (акселератор) от 0 до 1900 об/мин. Система контроля состояния с защитой от перегрузки, устройство контроля температуры, устройство контроля заряда. Литий-ионный аккумулятор 21,6 В, 9,0 Ач, литий-ионным устройством для ускоренной зарядки 100–240 В, 50–60 Гц, 90 Вт. Защита от перегрузок Универсальное крепление полотна. Шестигранный штифтовый ключ. Направляющая 2". 2 шт. специальных пильных полотен REMS 2"/140-3,2. В прочном стальном чемодане.

	Арт.-№
	560053R220

Инструменты, рассчитанные на другое сетевое напряжение, на заказ.



Оснастка

Наименование	Арт.-№
REMS Акку-Тигр 22V VE привод, без аккумулятора	560011R22
REMS пильное полотно страница 70–71.	
Направляющая 2", для труб D 1/2–2"	563000R
Аккумулятор Li-Ion 21,6 В, 9,0 Ач	571583R22
Быстрозарядное устройство Li-Ion 100–240 В, 50–60 Гц, 90 Вт	571585R220
Быстрозарядное устройство Li-Ion 100–240 В, 50–60 Гц, 290 Вт	571587R220
Адаптер 220–240 В/21,6 В, 50–60 Гц, 40 А, для работы от сети вместо ионно-литиевого аккумулятора 21,6 В	571578R220
Стальной чемодан с вкладышем	566030R



REMS Специальные пильные полотна

Для REMS Тигр/VE/SR, Тигр пневматик, Акку-Тигр 22V VE и пил др. производителей

Специальные пильные полотна для пиления под прямым углом и для быстрого демонтажа стальных труб с направляющим держателем.

стальные трубы

REMS Специальные пильные полотна – для прямоугольной пильной обработки с направляющим держателем для передачи усилия, на 400 % больше пильного усилия.

Специально разработано для REMS Тигр.

Необходимы для пиления под прямым углом, для быстрого демонтажа с использованием направляющего держателя. Он усиливает давление подачи благодаря 5-кратному рычажному усилию. Обычные полотна с одинарным хвостовиком для этого непригодны, поскольку ломаются в основании зажима из-за высокого давления на полотно. Именно для этого разработаны специальные толстые, жесткие и надёжные полотна REMS. Двойной хвостовик с особенно широкой зажимаемой поверхностью для точной и ровной посадки полотна. Крупный, волнообразный шаг зубьев для быстрого пиления и долгого срока службы. Многократно увеличенный срок эксплуатации.

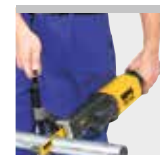

Продукция немецкого производства



REMS Специальные пильные полотна → REMS Тигр, и т.д.	Ø дюймы/ Длина мм	Шаг зубьев мм	Материал*	Зубья	Цвет	Толщина мм		Арт.-№
REMS Специальное пильное полотно 2"/140-2,5 стальная труба ≤ 2"	2"/140	2,5	HSS-Bi		желтый	5		561007 R05
REMS Специальное пильное полотно 2"/140-3,2 стальная труба ≤ 2"	2"/140	3,2	HSS-Bi		желтый	5		561001 R05
REMS Специальное пильное полотно 4"/200-3,2 стальная труба ≤ 4"	4"/200	3,2	HSS-Bi		желтый	5		561002 R05
REMS Специальное пильное полотно 6"/260-3,2 стальная труба ≤ 6"	6"/260	3,2	HSS-Bi		желтый	5		561008 R05

Для материалов, тяжело поддающихся обработке, например, нержавеющей стали, жестких чугунных труб, вместо специальных полотен REMS, используют более мелкое универсальное полотно REMS в сочетании с REMS Тигр SR при электронном регулировании частоты хода (страница 65).

REMS Универсальные пильные полотна

Для REMS Кат VE, Тигр/VE/SR, Акку-Кат 22V VE и пил др. производителей

Универсальные пильные полотна для пиления на весу и пиления с направляющим держателем. Вместо множества пильных полотен.

Много материалов, напр., дерево, дерево с гвоздями, поддоны, металл, также нержавеющая сталь, литье, пористый бетон, гипсовые плиты, пемза, кирпич, обожженный кирпич.

Гибкое использование, идеально подходит также для пильных работ вплоты к стене.



Универсальные

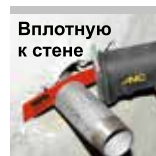

REMS Универсальные пильные полотна.

Большое количество различных пильных полотен. Уникальное сочетание жесткости и гибкости. Двойной хвостовик с особенно широкой зажимаемой поверхностью для точной и надежной посадки полотна. Пильные полотна с односторонним креплением для пильных работ с направляющим держателем не подходят, так как они ломаются в месте зажима из-за высокого давления подачи. Переменные зубья (зубья комбо) для быстрого и спокойного резания, в области зубьев особенно сильная закалка. Ограниченная система зубьев. За счет этого великолепная производительность и длительный срок службы.

Продукция немецкого производства



REMS Универсальные пильные полотна → REMS Тигр, REMS Кат, и т.д.	Длина мм	Шаг зубьев мм	Материал*	Зубья	Цвет	Толщина мм		Арт.-№
REMS Универсальное пильное полотно 100-1,8/2,5 для всех работ по отпиливанию	100	Combo 1,8/2,5	HSS-Bi гибк.		красный	5		561006 R05
REMS Универсальное пильное полотно 150-1,8/2,5 для всех работ по отпиливанию	150	Combo 1,8/2,5	HSS-Bi гибк.		красный	5		561005 R05
REMS Универсальное пильное полотно 200-1,8/2,5 для всех работ по отпиливанию	200	Combo 1,8/2,5	HSS-Bi гибк.		красный	5		561003 R05
REMS Универсальное пильное полотно 300-1,8/2,5 для всех работ по отпиливанию	300	Combo 1,8/2,5	HSS-Bi гибк.		красный	5		561004 R05

Также для древесины с гвоздями, для поддонов. Для материалов, трудно поддающихся обработке, например, нержавеющей стали, жестких чугунных труб, необходимо использовать REMS Тигр SR с электронным регулированием числа оборотов (страница 65).





REMS Пильные полотна

Для REMS Пума VE, Кат VE, Тигр VE/SR, Акку-Кат 22V VE, Акку-Тигр 22V VE и пил др. производителей





















Пильные полотна для свободной ручной обработки для разных материалов.

Переменные зубья (зубья комбо) для быстрого и спокойного резания, также при резании смешанных материалов (дерево/металл). Гибкие пильные листы также для использования впритык к стене.

Продукция немецкого производства









-  Волнистые зубья для спокойного резания при незначительном делении зубьев.
-  Ограниченная система зубьев для агрессивного резания при существенном делении зубьев.
-  Прямые зубья для пильных полотен с очень широкими зубьями из твердого металла.
-  Гранулят твердого металла для тяжело поддающихся резанию материалов.





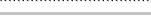







REMS Пильные полотна для металла → REMS Пума, REMS Кат, REMS Тигр, и т.д.	Длина мм	Шаг зубьев мм	Материал*	Зубья	Цвет			Арт.-№
REMS Пильное полотно 150-1 жесть, металл, также нержавеющая сталь, ≥ 1,2 мм	150	1	HSS-Bi гибк.		красный	5		561105 R05
REMS Пильное полотно 200-1 жесть, металл, также нержавеющая сталь, ≥ 1,2 мм	200	1	HSS-Bi гибк.		красный	5		561106 R05
REMS Пильное полотно 90-1,4 , кр. полотно Металл, также нержавеющая сталь, ≥ 1,5 мм	90	1,4	HSS-Bi		красный	5		561107 R05
REMS Пильное полотно 150-1,4 Металл, также нержавеющая сталь, ≥ 1,5 мм	150	1,4	HSS-Bi гибк.		красный	5		561104 R05
REMS Пильное полотно 200-1,4 Металл, также нержавеющая сталь, ≥ 1,5 мм	200	1,4	HSS-Bi гибк.		красный	5		561108 R05
REMS Пильное полотно 100-1,8 Металл, также нержавеющая сталь, ≥ 2 мм	100	1,8	HSS-Bi гибк.		красный	5		561101 R05
REMS Пильное полотно 150-1,8 Металл, также нержавеющая сталь, ≥ 2 мм	150	1,8	HSS-Bi гибк.		красный	5		561103 R05
REMS Пильное полотно 200-1,8 Металл, также нержавеющая сталь, ≥ 2 мм	200	1,8	HSS-Bi гибк.		красный	5		561102 R05
REMS Пильное полотно 200-2,5 Металл, также нержавеющая сталь, ≥ 3 мм	200	2,5	HSS-Bi гибк.		красный	5		561109 R05
REMS Пильное полотно 280-2,5 Металл, также нержавеющая сталь, ≥ 3 мм	280	2,5	HSS-Bi гибк.		красный	5		561112 R05

Продукция немецкого производства



REMS Пильные полотна для дерева и металла → REMS Пума, REMS Кат, REMS Тигр, и т.д.	Длина мм	Шаг зубьев мм	Материал*	Зубья	Цвет			Арт.-№
REMS Пильное полотно 210-1,8/2,5 закругл. острия, зацепление отсутствует; поддоны, древесина, древесина с гвоздями, металл ≥ 2,5 мм	210	Combo 1,8/2,5	HSS-Bi гибк.		черный	5		561113 R05
REMS Пильное полотно 150-2,5 древесина, древесина с гвоздями, поддоны, металл ≥ 3 мм	150	2,5	HSS-Bi гибк.		черный	5		561110 R05
REMS Пильное полотно 225-2,5 , очень толстое, для демонтажа; древесина, древесина с гвоздями, металл ≥ 3 мм	225	2,5	HSS-Bi		черный	3		561114 R03
REMS Пильное полотно 300-2,5 , очень толстое, для демонтажа; древесина, древесина с гвоздями, металл ≥ 3 мм	300	2,5	HSS-Bi		черный	3		561116 R03
REMS Пильное полотно 300-4,2 древесина	300	4,2	WS		черный	5		561111 R05
REMS Пильное полотно 225-3,2/5,0 древесина, древесина с гвоздями	225	Combo 3,2/5,0	HSS-Bi гибк.		черный	5		561117 R05
REMS Пильное полотно 290-5,0/6,35 не высохшая древесина	290	Combo 5,0/6,35	WS		черный	5		561118 R05
REMS Пильное полотно 150-6,35 древесина	150	6,35	WS		черный	5		561119 R05



REMS Пильные полотна для разных целей → REMS Пума, REMS Кат, REMS Тигр, и т.д.	Длина мм	Шаг зубьев мм	Материал*	Зубья	Цвет			Арт.-№
REMS Пильное полотно 150-4,2 пористый бетон, гипсовые плиты	150	4,2	WS		белый	5		561115 R05
REMS Пильное полотно 225-8,5 пористый бетон, твердая древесина	225	8,5	NM		белый	1		561120 R01
REMS Пильное полотно 300-8,5 пористый бетон, твердая древесина	300	8,5	NM		белый	1		561121 R01
REMS Пильное полотно 400-8,5 пористый бетон, твердая древесина	400	8,5	NM		белый	1		561122 R01
REMS Пильное полотно 235-12 пористый бетон, пемза, кирпич	235	12	NM		белый	1		561123 R01
REMS Пильное полотно 300-12 пористый бетон, пемза, кирпич	300	12	NM		белый	1		561124 R01
REMS Пильное полотно 300-12 , очень высокое полотно; пористый бетон, пемза, кирпич	300	12	NM		белый	1		561125 R01
REMS Пильное полотно 200 литье и т.п.	200		NM-G		белый	2		561126 R02



* HSS-Bi: быстрорежущая сталь-биметалл WS: инструментальная сталь NM: твердый сплав NM-G: гранулят твердого сплава

Компактная, переносная трубная дисковая пила для резки под прямым углом, почти без грата. Для труб из нержавеющей стали, труб из углеродистой стали, медных труб систем пресс-фитинга и т.д. Также для резки тонкостенных профилей для пристенного монтажа. Для стройплощадки и цеха.

Трубы из нержавеющей стали, трубы из углеродистой стали, медные трубы и другие материалы

≤ D 76 мм

REMS Пильное полотно

D 225 мм

REMS Турбо Cu-INOX – пилить быстро, под прямым углом, почти без грата, благодаря универсальным двойным тискам. Мощная, например, распиливает трубу D 22 мм за 4 сек. Легко транспортируемая.

Идеальна для систем пресс-фитинга

Соответствует требованиям:

Сухое пиление, никакого повреждения прокладок смазочными материалами.

Отсутствие грата за счёт двойных тисков.

Оптимальная скорость резания предотвращает повреждение материала из-за перегрева.

Конструкция

Компактная, прочная, удобная при использовании на стройплощадках. Небольшие размеры. Удобная, транспортируемая, всего 17 кг. Легкий распил благодаря рычагу подачи. Сменные пильные диски. Точный распил. Маркировка положения диска на защитном кожухе. Подключение к приводу устройства для зачистки внешних/внутренних кромок труб REMS РЭГ 10–54 Е. Для верстака Подставка или передвижная подставка или передвижная подставка в качестве принадлежности для простой транспортировки, оптимальная рабочая высота и устойчивость.

Универсальные двойные тиски

Крепкие двойные универсальные тиски с легкоподвижным шпинделем. Оба конца трубы остаются при пилении жестко фиксированными. Надежный зажим в том числе тонкостенных труб с помощью пластиковых вставок. Для обоих губ тисков один зажимной шпindel с удобной рукояткой для равномерного, быстрого зажима материала.

Привод

Надежный, не требующий технического обслуживания редуктор. Надежный универсальный двигатель, 500 Вт. Мощный, например, трубу из нержавеющей стали D 22 мм режет за 4 сек. Идеальное число оборотов 60 мин⁻¹ для оптимальной скорости резания.

REMS Пильные полотна

Высокое немецкое качество. Соответствующий мощности REMS Турбо Cu-INOX специальный диск REMS HSS 225 × 2 × 32 мм, 220 зубьев, для распила нержавеющей стали труб. Специальный тонкозубый, закаленный, заточенный диск. Для легкого и точного пиления. Очень просто. Металлический пильный диск для дисковой пилы REMS HSS-E (легированный кобальтом) 225 × 2 × 32 мм, 220 зубьев, для долгого срока службы. Специальный тонкозубый, закаленный, полированный диск.

Устройство для зачистки внешних/внутренних кромок труб

Устройство для зачистки внешних/внутренних кромок труб REMS РЭГ 10–54 Е для труб D 10–54 мм, D ½–2¼", для электрического привода с трубрезным станком REMS Турбо Cu-INOX и др., страница 97.

Комплект поставки

REMS Турбо Cu-INOX базовый. Трубная дисковая пила с универсальными двойными тисками для быстрого пиления под прямым углом. Для труб из нержавеющей стали, труб из углеродистой стали, медных труб систем пресс-фитинга и т.д. Также для резки тонкостенных профилей для пристенного монтажа. REMS Пильное полотно D 225 мм. С не требующим технического обслуживания редуктором, надежным универсальным двигателем 230 В, 50–60 Гц, 500 Вт, толчковый выключатель, Защитный кожух для пильного диска. Число оборотов 60 мин⁻¹. Кольцевой ключ. Шестигранный ключ штифта. Без полотна. Для верстака, подставки или передвижной подставки. В коробке.

Арт.-№

849006R220

Инструменты, рассчитанные на другое сетевое напряжение, на заказ.

Оснастка

Наименование	Арт.-№
REMS металлический диск HSS специально для нержавеющей стали труб, мелкозубый, 225 × 2 × 32 мм, 220 Зубьев.	849703R
REMS металлический диск HSS-E (легированный кобальтом) специально для нержавеющей стали труб, мелкозубый, 225 × 2 × 32 мм, 220 Зубьев. Долгий срок эксплуатации.	849706R
REMS РЭГ 10–54 Е. Наружный/внутренний гратосниматель, страница 97.	
Станина	849315R
Подставка, передвижная	849310R
REMS Джумбо , складные верстаки, страница 103.	
REMS Геркулес , упоры страница 104.	



Продукция немецкого производства



Info

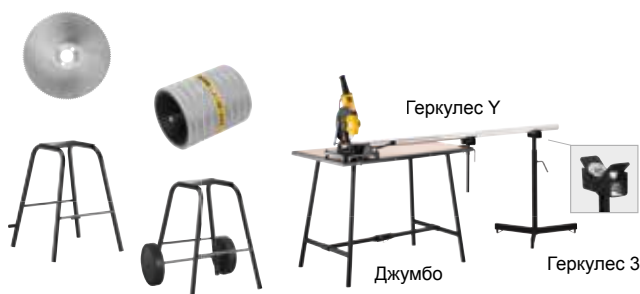

Компактная, переносная, дисковая пила с автоматической смазочной системой. Для стройплощадки и цеха.

↶	○	□	▭	└	●	■	■
90° ⊕	78	55	70×50	50×50	40	40	50×30
45° ⊕	60	55	60×40	50×50	40	40	50×30

REMS Пильное полотно D 225 мм

REMS Турбо К – сильнейшая в своем классе. Мощная, например, 2" стальную трубу за 5 сек. Легко транспортабельная.

Конструкция

Компактная, прочная, удобная для использования на стройплощадках. Небольшой размер. Удобная, переносная, всего 22 кг. Устройство автоматической подачи смазочно-охлаждающей жидкости. Легкая подача за счет рычага. Сменные пильные диски. Точный распил. Для верстака Подставка или передвижная подставка или передвижная подставка в качестве принадлежности для простой транспортировки, оптимальная рабочая высота и устойчивость.

Универсальные тиски

Прочные, легкоподвижные универсальные тиски с прочным шпинделем и большим рычагом для надежной, фиксации заготовок без усилий. Со вставкой для тонкостенных труб в соответствии с ассортиментом. Быстрая установка угла реза с помощью легко читаемой шкалы и рукоятки зажима. Простая, надёжная горизонтальная опора.

Привод

Надёжный, не требующий технического обслуживания редуктор. Надежный универсальный двигатель, 1200 Вт. Мощный, быстрый распил, например, трубу из нержавеющей стали 2" за 5 сек. Идеальное количество оборотов 115 мин⁻¹ для оптимальной скорости резания.

REMS Пильные полотна

Высокое немецкое качество. Соответствующий мощности REMS Турбо К универсальный диск REMS HSS 225×2×32 мм, 120 зубьев, для распила нержавеющей стальных труб. Специальный тонкозубый, закаленный, заточенный диск. Для легкого и точного пиления. Для пиления нержавеющей стальных труб диск REMS HSS 225×2×32 мм, 220 зубьев, Специальный тонкозубый, закаленный, отполированный диск. Диск повышенной прочности REMS HSS-E (легированный кобальтом) 225×2×32 мм, 220 зубьев, для долгого срока службы. Специальный тонкозубый, закаленный, отполированный диск.

Смазочные материалы

REMS Санитоль и REMS Специаль (страница 49). Особенно высокие смазочные и охлаждающие качества. Необходимы для чистого пиления, более длительного срока эксплуатации пильных полотен и инструмента.

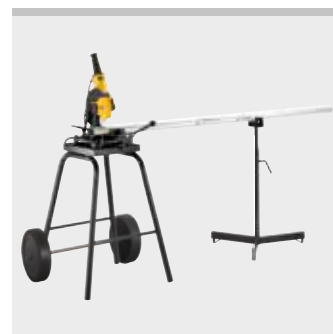

Продукция немецкого производства



Комплект поставки

REMS Турбо К базовый. Универсальная дисковая пила с автоматической смазочной системой. Для пиления под прямым и углом до 45°. Для пильных полотен REMS D 225 мм. С не требующим технического обслуживания редуктором, надежным универсальным двигателем 230 В, 50–60 Гц, 1200 Вт, толчковый выключатель. Защитный кожух для пильного диска. Число оборотов 115 мин⁻¹. Кольцевой ключ. Шестигранный ключ штифта. Без пильных полотен. 1 литр REMS смазочно-охлаждающей жидкости. Для верстака, подставки или передвижной поставки. В коробке.

	Арт.-№
	849007 R220

Инструменты, рассчитанные на другое сетевое напряжение, на заказ.

Оснастка

Наименование	Арт.-№
REMS Универсальный металлический пильный диск HSS 225×2×32 мм, 120 Зубьев	849700 R
REMS Металлический пильный диск HSS, мелкозубый, 225×2×32 мм, 220 Зубьев	849703 R
REMS Металлический пильный диск HSS-E (легированный кобальтом) мелкозубый, 225×2×32 мм, 220 Зубьев. Долгий срок эксплуатации.	849706 R
Электронный регулятор числа оборотов для пиления материалов, трудно поддающихся обработке, например, нержавеющей стальных труб, твердых чугунных труб. Фиксированное, оптимальное число оборотов.	565051 R220
Смазочные материалы страница 49.	
Станина	849315 R
Подставка, передвижная	849310 R
REMS Джумбо, складные верстаки , страница 103.	
REMS Геркулес, упоры страница 104.	

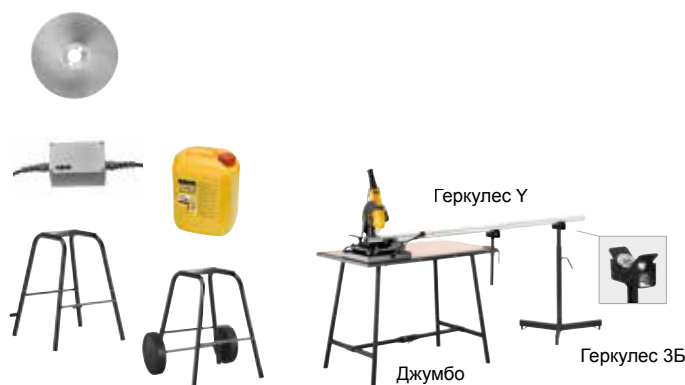



Made in Germany

REMS

Отрезка Нанесение фасок Снятие грата

	Труборез	76
	Режущие диски	80
	Электрический труборез Аккумуляторный труборез	82
	Труборезная машина	84
	Ножницы для отрезки труб	90
	Инструмент для резки труб и снятия фаски	92
	Гратосниматель	95

REMS PAC CT

Труборез

Прочный высококачественный инструмент для резки труб.

Стальные трубы D 1/8–4", D 10–115 мм
REMS Режущие диски других материалов стр. 80.

REMS Pac CT – качественные труборезы.

Прочная рама из кованной стали.

Прочный шпиндель. Длинная направляющая, закаленные опорные ролики гарантируют точный ход режущего диска по трубе, долгий срок эксплуатации. Эргономичная, широкая ручка способствует мощной подаче шпинделя. Точное расположение диска на невращающейся оси, гарантирует отрез под прямым углом.

Специальные закаленные режущие диски изготовленные из того же материала, что и резьбонарезные гребенки, гарантируют длительный срок эксплуатации. Режущий диск защищен от контакта с упорными роликами благодаря ограничению подачи.

Всего 1 Режущий диск для труб D 1/8–4" (10–115 мм), толщина стенки $s \leq 8$ мм, подходит для обоих труборезов. Режущий диск для труб D 1–4" толщина стенки до $s \leq 12,5$ мм. как доп. комплектующие.

Комплект поставки

REMS PAC CT. Труборез для стальных труб. С режущим диском. В картонной коробке.

Наименование	Трубы D мм/дюйм	Толщина стенки $s \leq$ мм	Арт.-№
CT 1/8–2"	1/8–2" 0–60	8	113000R
CT 1 1/4–4"	1 1/4–4" 30–115	8	113100R

Оснастка

Наименование	$s \leq$ мм	Арт.-№
REMS Режущий диск CT 1/8–4", s 8 для REMS PAC CT 1/8–2" и St 1 1/4–4"	8	341614R
REMS Режущий диск CT 1–4", s 12 для REMS PAC CT St 1 1/4–4"	12,5	381622R



Продукция немецкого производства



Info



REMS PAC Cu-INOX

Труборез

Надежные высококачественные инструменты для резки труб. Специально для нержавеющей стальных труб.

Медные, тонкостенные нержавеющие стальные, тонкостенные стальные, алюминиевые и латунные трубы D 3–120 мм / D 1/8–4"

REMS Режущие диски других материалов стр. 80.

REMS PAC Cu-INOX – для труднодоступных мест.

Маленький, удобный, специально для труднодоступных мест. Надёжная конструкция. Закаленные упорные ролики гарантируют точный ход режущего диска по трубе, долгий срок эксплуатации. Большая ручка из металла для легкого подачи режущего диска. Точное расположение диска на невращающейся оси, гарантирует отрез под прямым углом и долгий срок эксплуатации. Специальные закаленные режущие диски изготовленные из того же материала, что и резьбонарезные гребенки гарантируют длительный срок эксплуатации. Быстрая замена режущего диска без специального инструмента благодаря использованию вала режущего диска и шарового фиксатора. Режущий диск защищен от контакта с упорными роликами благодаря ограничению подачи.

REMS PAC Cu-INOX 3–28 S Мини с режущим диском на игольчатом подшипнике и встречными роликами на игольчатых подшипниках для очень легкого резания.

Комплект поставки

REMS PAC Cu-INOX. Труборез для медных, тонкостенных нержавеющей стальных, тонкостенных стальных, алюминиевых и латунных труб. С режущим диском. В blisterной упаковке.

Наименование	Трубы D мм/дюйм	Толщина стенки \leq мм	Арт.-№
Cu-INOX 3–16	3–16 1/8–3/8"	4	113200R
Cu-INOX 3–28 Мини	3–28 1/8–1 1/8"	4	113240R
Cu-INOX 3–28 S Мини, на игольчатых подшипниках	3–28 1/8–1 1/8"	4	113241R



Info



REMS PAC Cu-INOX – компактность с телескопическим шпинделем.

Телескопический шпindel. Легкая и быстрая подача и отвод шпинделя.

Компактная конструкция для удобства работы.

Надежный телескопический шпindel, длинная направляющая и 4 специальных закаленных опорных ролика. За счет этого легкая подача, точный ход диска по трубе, легкая резка и точный перпендикулярный разрез заготовок.

Эргономичная, удобная вращающаяся ручка из металла для легкой работы и долгого срока службы.

Специальные закаленные режущие диски изготовленные из того же материала, что и резьбонарезные гребенки гарантируют длительный срок эксплуатации. Быстрая замена режущего диска без специального инструмента благодаря использованию вала режущего диска и шарового фиксатора. Режущий диск защищен от контакта с упорными роликами благодаря ограничению подачи.

REMS PAC Cu-INOX 3–35 S с режущим диском на игольчатом подшипнике и встречными роликами на игольчатых подшипниках для очень легкого резания.

Встроенное устройство для зачистки кромок труб, с вращающимся креплением, подходит для зачистки кромки труб.

Специально закаленное и отшлифованное универсальное лезвие для зачистки гарантирует легкое снятие грата и очень длительный срок службы. Быстрая, простая замена лезвия.

Комплект поставки

REMS PAC Cu-INOX. Труборез для медных труб, тонкостенных нержавеющей стальных труб, тонкостенных стальных, алюминиевых, латунных труб, со встроенным устройством для зачистки кромок труб. С режущим диском. В блистерной упаковке.

Наименование	Трубы D мм/дюйм	Толщина стенки ≤ мм	Арт.-№
Cu-INOX 3–35	3–35 1/8–1 1/8"	4	113350R
Cu-INOX 3–35 S , на игольчатых подшипниках	3–35 1/8–1 1/8"	4	113351R
Cu-INOX 3–42	3–42 1/8–1 1/4"	4	113330R

REMS PAC Cu-INOX – качественный трубный разрез.

Надежная конструкция для жестких условий эксплуатации

Прочный шпindel, длинная направляющая, закаленные упорные ролики гарантируют точный ход режущего диска по трубе, долгий срок эксплуатации.

Эргономичная ручка из металла для легкой работы и долгого срока службы.

Специальные закаленные режущие диски изготовленные из того же материала, что и резьбонарезные гребенки гарантируют длительный срок эксплуатации

Режущий диск защищен от контакта с упорными роликами благодаря ограничению подачи.

REMS PAC Cu-INOX 8–64 S с режущим диском на игольчатом подшипнике и встречными роликами на игольчатых подшипниках для очень легкого резания. Быстрая перестановка подающих шпинделей в обоих направлениях.

Всего 1 режущий диск для диапазона D 3–120 мм.

Комплект поставки

REMS PAC Cu-INOX. Труборез для медных, тонкостенных нержавеющей стальных, тонкостенных стальных, алюминиевых и латунных труб. С режущим диском. В блистерной упаковке/в картонной коробке.

Наименование	Трубы D мм/дюйм	Толщина стенки ≤ мм	Арт.-№
Cu-INOX 3–28	3–28 1/8–1 1/8"	4	113300R
Cu-INOX 6–42	6–42 1/4–1 5/8"	4	113380R
Cu-INOX 6–64	6–64 1/4–2 1/2"	4	113400R
Cu-INOX 8–64 S , на игольчатых подшипниках, быстрая регулировка	8–64 3/8–2 1/2"	4	113401R
Cu-INOX 64–120	64–120 2 1/2–4"	4	113500R

Оснастка

Наименование	Толщина стенки ≤ мм	Арт.-№
REMS Режущий диск Cu-INOX 3–120, s 4	4	113210R
REMS Режущий диск Cu-INOX 3–120 S, s 4 , на игольчатых подшипниках	4	113213R
Универсальное лезвие для зачистки , отшлифованное		113360

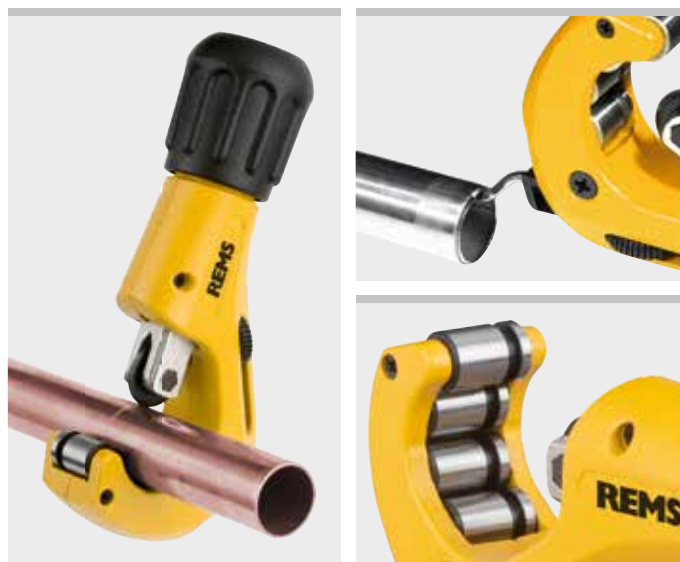

Продукция немецкого производства



Прочные высококачественные инструменты для резки труб.

Медные трубы D 3–64 мм
D 1/8–2 1/2"

REMS Режущие диски других материалов стр. 80.

REMS PAC Cu – компактность с телескопическим шпинделем.

Телескопический шпindel. Легкая и быстрая подача и отвод шпинделя. Компактная конструкция.

Надежный телескопический шпindel, длинная направляющая и 4 специальных закаленных опорных ролика. За счет этого легкая подача, точный ход диска по трубе, легкое резание и точный прямоугольный разрез заготовок.

Эргономичная, удобная вращающаяся ручка из металла для легкой работы и долгого срока службы.

Специальные закаленные режущие диски изготовленные из того же материала, что и резбонарезные гребенки гарантируют длительный срок эксплуатации. Быстрая замена режущего диска без специального инструмента благодаря использованию вала режущего диска и шарового фиксатора. Режущий диск защищен от контакта с упорными роликами благодаря ограничению подачи.

Встроенное устройство для зачистки кромок труб, с вращающимся креплением, подходит для зачистки кромки труб.

Специально закаленное и отшлифованное универсальное лезвие для зачистки гарантирует легкое снятие грата и очень длительный срок службы.

Быстрая, простая замена лезвия.

Комплект поставки

REMS PAC Cu. Трубообрес для медных труб, со встроенным устройством для зачистки кромок труб. С режущим диском. В blisterной упаковке.

Наименование	Трубы D мм/дюйм	Толщина стенки ≤ мм	Арт.-№
Cu 3–35	3–35 1/8–1 3/8"	3	113340R
Cu 3–42	3–42 1/8–1 3/4"	3	113320R

REMS PAC Cu – качественный трубный резак. С возможностью быстрой перестановки.

Надежная, удобная U-образная форма.

Прочный шпindel, длинная направляющая, закаленные упорные ролики гарантируют точный ход режущего диска по трубе, долгий срок эксплуатации.

Эргономичная ручка из металла для легкой работы и долгого срока службы.

Быстрая подача и отвод шпинделя.

Специальные закаленные режущие диски изготовленные из того же материала, что и резбонарезные гребенки гарантируют длительный срок эксплуатации.

Режущий диск защищен от контакта с упорными роликами благодаря ограничению подачи.

Всего 1 режущий диск для рабочего диапазона D 3–120 мм.

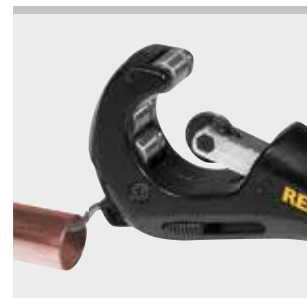

Info

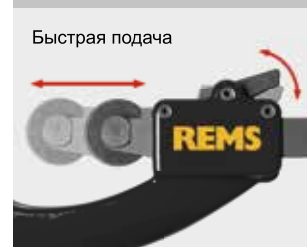

Продукция немецкого производства

International Design Award



Комплект поставки

REMS PAC Cu. Трубообрес для медных труб. С режущим диском. В blisterной упаковке/в картонной коробке.

Наименование	Трубы D мм/дюйм	Толщина стенки ≤ мм	Арт.-№
Cu 8–42 быстрая регулировка	8–42 3/8–1 5/8"	3	113370R
Cu 8–64 быстрая регулировка	8–64 3/8–2 1/2"	3	113410R

Оснастка

Наименование	Толщина стенки ≤ мм	Арт.-№
REMS Режущий диск Cu 3–120, s 3	3	113225R
Универсальное лезвие для зачистки, отшлифованное		113360



Прочные высококачественные инструменты для резки труб. Быстрая подача шпинделя.

Пластиковые и металлопластиковые трубы D 10–315 мм
D ½–12"

REMS Режущие диски других материалов стр. 80.

REMS PAC П – качественный трубный резак. С возможностью быстрой перестановки.

Надёжная, удобная U-образная форма.

Прочный шпindel, длинная направляющая, закаленные упорные ролики гарантируют точный ход режущего диска по трубе, долгий срок эксплуатации. Эргономичная ручка из металла для легкой работы и долгого срока службы.

Быстрая подача и отвод шпинделя.

Специальные закаленные режущие диски изготовленные из того же материала, что и резьбонарезные гребенки гарантируют длительный срок эксплуатации

Режущий диск защищён от контакта с упорными роликами благодаря ограничению подачи.

Режущие диски для различной толщины стенок (s).



Продукция немецкого производства



П 50–110, s11
П 50–110, s16
П 50–110, s19



Комплект поставки

REMS PAC П. Труборез для пластиковых и металлопластиковых труб. С режущим диском. В blisterной упаковке/в картонной коробке.

Наименование	Трубы D мм/дюйм	Толщина стенки ≤ мм	Арт.-№
П 10–40 быстрая регулировка	10–40 ½–1½"	7	290050R
П 10–63 быстрая регулировка	10–63 ½–2"	7	290000R
П 50–110, s11 быстрая регулировка	50–110 2–4"	11	290100R
П 50–110, s16 быстрая регулировка	50–110 2–4"	16	290100R-S16
П 50–110, s19 быстрая регулировка	50–90 2–3"	19	290100R-S19
П 110–160 быстрая регулировка	110–160 4–6"	16	290200R

REMS PAC П – резка до D 315 мм, s ≤ 19 мм.

Быстрая, недорогая резка больших труб. Быстрая подача и отвод шпинделя. Центрирование трубы для резки под прямым углом.

Надёжная конструкция, двойная T-образная форма бугеля.

Режущий диск для различной толщины стенок (s).

Комплект поставки

REMS PAC П. Труборез для пластиковых и металлопластиковых труб. С режущим и запасным диском. В прочном стальном чемодане.

Наименование	Трубы D мм/дюйм	Толщина стенки ≤ мм	Арт.-№
П 180–315 быстрая переоснастка	180–315 7–12"	16	290300



Оснастка

Наименование	s ≤ мм	Арт.-№
REMS Режущий диск П 10–63, s 7 для REMS PAC П 10–40, 10–63	7	290016R
REMS Режущий диск П 50–315, s 11 для REMS PAC П 50–110, 110–160, 180–315	11	290116R
REMS Режущий диск П 50–315, s 16 для REMS PAC П 50–110, 110–160, 180–315	16	290216R
REMS Режущий диск П 50–315, s 19 для REMS PAC П 50–110, 110–160, 180–315	19	290316R



Стальные трубы		
REMS Режущий диск CT 1/4-4", s 8		
Толщина стенки s ≤ 8 мм	Арт.-№	
подходит для	341614 R	
	Диапазон работы D	Наименование
REMS	1/4-2"	РАС CT 1/4-2"
	1/4-4"	РАС CT 1/4-4"
Alarm	1/4-2"	10002
	1/4-4"	10004
Brinko	1/4-2"	629
Dako	1/4-2"	9.220
Format	1/4-2"	F3061900
Mast	1/4-2"	52/2
	1/4-4"	52/4
Reed	1/4-2"	03320
Ridgid	1/4-2"	2-A
ROLLER	1/4-2"	Corso CT 1/4-2"
	1/4-4"	Corso CT 1/4-4"
Rothenberger	1/4-2"	7.0045
Stahlwille	1/4-2"	150/2
	1/4-4"	150/4
SuperEgo	1/4-2"	701
VBW	1/4-2"	140005
	1/4-4"	140010
Virax	1/2-2"	210120 (2101250)
REMS Режущий диск CT 1-4", s 12		
Толщина стенки s ≤ 12,5 мм	Арт.-№	
подходит для	381622 R	
	Диапазон работы D	Наименование
REMS	1/4-4"	РАС CT 1/4-4"
Alarm	1/4-4"	10004
Mast	1/4-4"	52/4
Reed	1-3"	03325
ROLLER	1/4-4"	Corso CT 1/4-4"
Stahlwille	1/4-4"	150/4
VBW	1/4-4"	140010

Пластиковые и металлопластиковые трубы		
REMS Режущий диск П 10-63, s 7		
Толщина стенки s ≤ 7 мм	Арт.-№	
подходит для	290016 R	
	Диапазон работы D	Наименование
REMS	10-40	РАС П 10-40
	10-63	РАС П 10-63
ROLLER	10-40	Corso П 10-40
	10-63	Corso П 10-63
REMS Режущий диск П 50-315, s 11		
Толщина стенки s ≤ 11 мм	290116 R	
REMS Режущий диск П 50-315, s 16		
Толщина стенки s ≤ 16 мм	290216 R	
REMS Режущий диск П 50-315, s 19		
Толщина стенки s ≤ 19 мм	290316 R	
подходит для	Диапазон работы D	Наименование
REMS	50-110	РАС П 50-110
	110-160	РАС П 110-160
	180-315	РАС П 180-315
Reed	48-114	ТС 4 Q (only Арт.-№ 290116)
Ridgid	50-110	154
	110-160	156
ROLLER	50-110	Corso П 50-110
	110-160	Corso П 110-160
Rothenberger	50-125	7.0032
	100-168	7.0033
SuperEgo	50-125	737
	100-168	738
Virax	12-63	210620 (2106063)

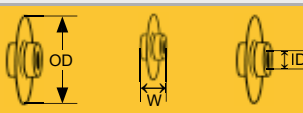
Параметры режущих дисков REMS				
				
REMS Режущий диск	Арт.-№	OD мм	W мм	ID мм
CT 1/4-4", s 8	341614 R	32,30	18,94	9,04
CT 1-4", s 12	381622 R	41,30	18,94	9,04
Cu-INOX 3-120, s 4	113210 R	19,70	4,93	5,00
Cu-INOX 3-120 S, s 4	113213 R	19,70	4,93	5,00
Cu-INOX b 3, s 4	113220 R	18,70	3,07	4,80
Cu 3-120, s 3	113225 R	18,70	4,93	5,00
П 10-63, s 7	290016 R	25,20	5,97	6,00
П 50-315, s 11	290116 R	35,30	10,95	8,00
П 50-315, s 16	290216 R	45,30	10,95	8,00
П 50-315, s 19	290316 R	51,30	10,95	8,00

Медные, нержавеющей стали трубы		
REMS Режущий диск Cu-INOX 3-120, s 4		
Толщина стенки s ≤ 4 мм	Арт.-№	
подходит для	113210 R	
	Диапазон работы D	Наименование
REMS	3-16	PAC Cu-INOX 3-16
	3-28	PAC Cu-INOX 3-28
	3-35	PAC Cu-INOX 3-35
	3-42	PAC Cu-INOX 3-42
	6-42	PAC Cu-INOX 6-42
	6-64	PAC Cu-INOX 6-64
	64-120	PAC Cu-INOX 64-120
	3-35	PAC Cu 3-35
	3-42	PAC Cu 3-42
Alarm	3-16	10030
	3-35	10025
Brinko	3-35	632
Dako	4-16	231
Mast	3-16	C 16
	3-35	C 35
ROLLER	3-16	Corso Cu//INOX 3-16
	3-28	Corso Cu//INOX 3-28
	3-35	Corso Cu//INOX 3-35
	6-42	Corso Cu//INOX 6-42
	6-64	Corso Cu//INOX 6-64
	64-120	Corso Cu//INOX 64-120
	3-35	Corso Cu 3-35
Sturem	3-16	141600
	3-35	123500
	3-35	133500
VBW	3-16	143005
	3-36	141005
REMS Режущий диск Cu-INOX 3-120 S, s 4, на игольчатых подшипниках		
Толщина стенки s ≤ 4 мм	Арт.-№	
подходит для	113213 R	
	Диапазон работы D	Наименование
REMS	3-28	PAC Cu-INOX 3-28 S
	3-35	PAC Cu-INOX 3-35 S
	8-64	PAC Cu-INOX 8-64 S
ROLLER	3-28	Corso Cu//INOX 3-28 S
	3-35	Corso Cu//INOX 3-35 S
	8-64	Corso Cu//INOX 8-64 S
REMS Режущий диск Cu-INOX b 3, s 4		
Толщина стенки s ≤ 4 мм	Арт.-№	
подходит для	113220 R	
	Диапазон работы D	Наименование
Ridgid	3-16	103
	3-28	150
	6-28	101
	6-60	205
Rothenberger	3-30	7.0019
	6-22	7.0002
SuperEgo	3-16	716
	3-30	725
VBW	6-28	142005
Virax	4-16	210310 (2103016)
	6-28	210320 (2103100)
	6-28	210300 (2103228)

Медные трубы		
REMS Режущий диск Cu 3-120, s 3		
Толщина стенки s ≤ 3 мм	Арт.-№	
подходит для	113225 R	
	Диапазон работы D	Наименование
REMS	3-16	PAC Cu-INOX 3-16
	3-28	PAC Cu-INOX 3-28
	3-35	PAC Cu-INOX 3-35
	3-42	PAC Cu-INOX 3-42
	6-42	PAC Cu-INOX 6-42
	6-64	PAC Cu-INOX 6-64
	64-120	PAC Cu-INOX 64-120
	3-35	PAC Cu 3-35
	3-42	PAC Cu 3-42
	8-42	PAC Cu 8-42
	8-64	PAC Cu 8-64
Alarm	3-16	10030
	3-35	10025
Brinko	3-35	632
Dako	4-16	231
Mast	3-16	C 16
	3-35	C 35
ROLLER	3-16	Corso Cu//INOX 3-16
	3-28	Corso Cu//INOX 3-28
	3-35	Corso Cu//INOX 3-35
	6-42	Corso Cu//INOX 6-42
	6-64	Corso Cu//INOX 6-64
	64-120	Corso Cu//INOX 64-120
	3-35	Corso Cu 3-35
	8-42	Corso Cu 8-42
	8-64	Corso Cu 8-64
Sturem	3-16	141600
	3-35	123500
	3-35	133500
VBW	3-16	143005
	3-36	141005

* Данные по использованию режущих дисков REMS для трубо-
резов других производителей могут быть неточными.



Мощный, ручной электрический инструмент для резки труб. Для мастерских и промышленности. Для стройплощадки и мастерской.

Трубы пресс-фитинговых систем из нержавеющей стали, С-стали	D 12–28 мм
Меди	D 10–35 мм
Металлопластиковые трубы	D 10–40 мм

REMS Нано – резка труб диаметром до D 40 мм. Суперлегкий. Быстрый. Гарантирует срез под прямым углом. Без стружки и грата.

Идеальна для пресс-фитинговых систем

Перпендикулярно, в соответствии с требованиями.

Без стружки и задиrow, никакой стружки в стыке трубы.

Без наружных заусенцев, никаких повреждений уплотнительных колец фитинга заусенцами и стружкой.

Без смазки, Уплотнительные кольца не повреждаются СОЖ.

Быстро, без перегрева и окалины.

Конструкция

Мобильный, электрический труборез для быстрой резки труб под прямым углом, без образования грата. Ручной и легкий, всего 1,9 кг. Также подходит для крепления на верстаке или в тисках. Прочная, не подверженная перекоосу алюминиевая конструкция для резки под прямым углом. Легкая резка труб специально подготовленным отрезным диском. Отрезной диск с приводом для быстрой резки. Легкая подача обеспечивается эргономичной рукояткой подачи. Отрезной диск защищен от соприкосновения с упорными роликами благодаря ограничению глубины подачи при резке.

Упор для труб

3 прочных, специальным образом расположенных встречных ролика из закаленной прецизионной стали для вращения с незначительным трением и направления разрезаемых труб во всем рабочем диапазоне D 10–40 мм и для оптимизации точки приложения усилия режущего диска на разрезаемой трубе (патент EP 2 077 175). Настройка не требуется.

Привод

Устойчивый приводной механизм на шарикоподшипниках и на штифтах, не требует технического обслуживания. Надежный универсальный двигатель 230 В, 130 Вт. Мощный, например медная труба D 22 мм отрезается всего за 3 сек. Идеальное число оборотов: 130 мин⁻¹ для оптимальной скорости резки труб. Переключатель безопасности.

REMS Специальная отрезная установка

Высочайшее немецкое качество. Высокая производительность REMS Нано и выбор отрезных роликов с различной геометрией режущей кромки для точной и быстрой резки труб без грата. Долгий срок службы режущих роликов изготовленных из специально разработанной закаленной стали.



Продукция немецкого производства

Tested by electrosuisse >>>



Info

Комплект поставки

REMS Нано базовый пакет. Электрический труборез для быстрой резки труб D 10–40 мм под прямым углом, без образования грата. Для труб систем пресс-фитинга из нержавеющей стали, высокоуглеродистой стали, D 12–28 мм, медных труб D 10–35 мм, металлопластиковых труб D 10–40 мм. С приводом, не требующим технического обслуживания, надежным двигателем постоянного тока 230 В, 50–60 Гц, 130 Вт. Число оборотов 130 мин⁻¹. Упорные ролики из закаленной стали. Переключатель безопасности. Гаечный ключ SW 8. Без отрезных дисков. В сумке для транспортировки.

	Арт.-№
	844010R220



Оснастка

Наименование	Арт.-№	
REMS Режущий ролик Cu-INOX для нержавеющей стальных, стальных и медных труб пресс-фитинговых систем	844050R	
REMS Режущий ролик V для металлопластиковых труб	844051R	
Сумка для переноски	574436R	
Системный кофр L-Boxx с вкладышами для REMS Нано /Акку-Нано, быстрозарядное устройство, аккумулятор, REMS РЭГ 8-35, 2 REMS Режущий ролик, складная линейка	844045R	
REMS Джумбо , складные верстаки, страница 103.		
REMS Геркулес , упоры страница 104.		



Мощный, ручной электрический инструмент для резки труб. Для мастерских и промышленности. Для стройплощадки и мастерской.

Трубы пресс-фитинговых систем из нержавеющей стали, С-стали	D 12–28 мм
Меди	D 10–35 мм
Металлопластиковые трубы	D 10–40 мм

REMS Akku-Нано – резка труб диаметром до D 40 мм. Суперлегкий. Быстрый. Гарантирует срез под прямым углом. Без стружки и грата.

Идеальна для пресс-фитинговых систем

Перпендикулярно, в соответствии с требованиями.

Без стружки и задигов, никакой стружки в стыке трубы.

Без наружных заусенцев, никаких повреждений уплотнительных колец фитинга заусенцами и стружкой.

Без смазки, Уплотнительные кольца не повреждаются СОЖ.

Быстро, без перегрева и окалины.

Конструкция

Переносной аккумуляторный труборез для быстрой резки труб под прямым углом, без образования грата. Ручной и легкий, всего 2,1 кг. Также подходит для крепления на верстаке или в тисках. Прочная, не подверженная перекоосу алюминиевая конструкция для резки под прямым углом. Легкая резка труб специально подготовленным отрезным диском. Отрезной диск с приводом для быстрой резки. Легкая подача обеспечивается эргономичной рукояткой подачи. Отрезной диск защищен от соприкосновения с упорными роликами благодаря ограничению глубины подачи при резке. Электронный контроль зарядки с защитой от сильной разрядки.

Упор для труб

3 прочных, специальным образом расположенных встречных ролика из закаленной прецизионной стали для вращения с незначительным трением и направления разрезаемых труб во всем рабочем диапазоне D 10–40 мм и для оптимизации точки приложения усилия режущего диска на разрезаемой трубе (патент EP 2 077 175). Настройка не требуется.

Привод

Прочный редуктор на прецизионных шариковых и игольчатых подшипниках, обслуживания не требует. Мощный аккумуляторный двигатель 10,8 В с большим резервом мощности, мощность 270 Вт. Сверхбыстрый, например, резка медной трубы D 22 мм всего за 3 сек. Идеальная скорость вращения 130 мин⁻¹ для обеспечения оптимальной скорости резки труб. Предохранительный выключатель импульсного режима.

Технология Li-Ion

Ионно-литиевый аккумулятор 10,8 В, 1,5 Ач. Легкий и мощный. Высокая плотность энергии для большого количества разрезов. Контроль температуры (NTC) для защиты от перегрева и избыточной зарядки. Быстрозарядное устройство Li-Ion/Ni-Cd 220–240 В, 10,8–18 В, 65 Вт, для сокращения времени зарядки. Без эффекта памяти - для обеспечения максимальной мощности аккумулятора.

REMS Специальная отрезная установка

Высочайшее немецкое качество. Высокая производительность REMS Akku-Нано и выбор отрезных роликов с различной геометрией режущей кромки для точной и быстрой резки труб без грата. Долгий срок службы режущих роликов изготовленных из специально разработанной закаленной стали.

Комплект поставки

REMS Akku-Нано базовый пакет. Аккумуляторный труборез для быстрой резки труб D 10–40 мм под прямым углом, без образования грата. Для труб систем пресс-фитинга из нержавеющей стали, высокоуглеродистой стали, D 12–28 мм, медных труб D 10–35 мм, металлопластиковых труб D 10–40 мм. С редуктором, не требующим обслуживания, мощным аккумуляторным двигателем 10,8 В, 270 Вт. Скорость вращения 130 мин⁻¹. Предохранительный выключатель импульсного режима. Аккумулятор Li-Ion 10,8 В, 1,5 Ач, быстрозарядное устройство Li-Ion/Ni-Cd 220–240 В, 50–60 Гц, 10,8–18 В, 65 Вт. Прижимные ролики из закаленной прецизионной стали. Гаечный ключ SW 8. Без отрезных дисков. В сумке для транспортировки.

	Арт.-№
	844011R220

Оснастка

Наименование	Арт.-№
REMS Режущий ролик Cu-INOX для нержавеющей стальных, стальных и медных труб пресс-фитинговых систем	844050R
REMS Режущий ролик V для металлопластиковых труб	844051R
Аккумулятор Li-Ion 10,8 В, 1,5 Ач	844510R10
Быстрозарядное устройство Li-Ion/Ni-Cd 220–240 В, 50–60 Гц, 10,8–18 В, 65 Вт	571560R220
Сумка для переноски	574436R
Системный кофр L-Voxh с вкладышами для REMS Нано /Акку-Нано, быстрозарядное устройство, аккумулятор, REMS РЭГ 8-35, 2 REMS Режущий ролик, складная линейка	844045R

REMS Джумбо, складные верстаки, страница 103.

REMS Геркулес, упоры страница 104.

Патент EP 2 077 175



Продукция немецкого производства

Tested by electrosuisse >>>



Легкая, мобильная компактная машина. Универсальная, подходит для резки труб и удаления с них грата. Для мастерских и промышленности. Для стройплощадки и мастерской.

Трубы пресс-фитинговых систем из нержавеющей стали, стали, меди D 8–108 мм

Стальные трубы EN 10255 (DIN 2440) DN 6–100
D ½–4", D 10–115 мм

Чугунные трубы (SML) EN 877 (DIN 19522) DN 50–100

Пластмассовые трубы SDR 11 толщина стенки $s \leq 10$ мм D 10–110 мм, D ½–4"

Металлопластиковые трубы D 10–110 мм

REMS Центо RF Сет

Сварные сточные/спускные трубы из нержавеющей стали (EN 1124) D 40–110 мм

REMS Центо – разрезание и удаление грата до D 115 мм. Сверхбыстрая. Перпендикулярный рез. Без стружки. Без заусенцев. Без смазки.

Универсально для многих видов труб.

Идеальна для пресс-фитинговых систем

Перпендикулярно, в соответствии с требованиями.

Без стружки и задигов, никакой стружки в стыке трубы.

Без наружных заусенцев, никаких повреждений уплотнительных колец фитинга заусенцами и стружкой.

Насухо, никаких повреждений трубы круглого диаметра под воздействием охлаждающей смазки.

Быстро, без перегрева и окалины.

Конструкция

Компактная, переносная труборезная машина для точной перпендикулярной резки без наружных заусенцев и задигов. Удобный и легкий, всего 16,8 кг. Прочная неперекашивающая литая конструкция для точной подачи и перпендикулярного реза. Легкая резка трубы режущим роликом из специальной закаленной стали. Отрезной диск с приводом и прямой подачей для быстрой резки (Патент EP 1 782 904). Легкая эргономическая удобная и трапециевидально расположенные игольчатые направляющие. Отрезной ролик снабжен ограничителем хода во избежание повреждения направляющих. Подключение к приводу устройства для зачистки внешних/внутренних кромок труб REMS РЭГ 10–54 Е. Для верстака Подставка или передвижная подставка или передвижная подставка в качестве принадлежности для простой транспортировки, оптимальная рабочая высота и устойчивость. Для управления приводной машиной на полу поставляется альтернативный рычаг подачи, см. оснастку.

Рабочие ролики

4 прочных рабочих ролика на шарикоподшипниках из закаленной прецизионной стальной трубы для вращения без трения разрезаемых труб D 22–115 мм, D ¾–4", расположенные в форме трапеции, сменные. Во всем рабочем диапазоне D 22–115 мм настройка не требуется. Рабочие ролики из трубы из нержавеющей стали в качестве оснастки. Разрезание труб D 8–22 мм путем укладывания двух отрезков труб D 28 × 220 на рабочие ролики. REMS Центо RF с 4 устойчивыми рабочими роликами на шарикоподшипниках полиамида, для предотвращения повреждения поверхностей труб, для вращения без трения разрезаемых сточных/спускных труб из нержавеющей стали (EN 1124) D 40–110 мм; направляющие труб D 75 и 110 мм предотвращают овализацию трубы.

Привод

Прочный, точно установленный на игольчатых подшипниках не требующий обслуживания редуктор. Надежный универсальный двигатель, 1200 Вт. Мощный, например, отрезает нержавеющую трубу стали D 54 мм всего за 4 сек. Идеальное число оборотов 115 мин⁻¹ для оптимальной скорости резки трубы.

REMS Специальная отрезная установка

Высочайшее немецкое качество. Высокая производительность REMS Центо и выбор отрезных роликов с различной геометрией режущей кромки для точной и быстрой резки труб без грата. Долгий срок службы режущих роликов изготовленных из специально разработанной закаленной стали.

Опора для труб

Регулируемая по высоте подставка для труб D 40–110 мм, D 1½–4", при управлении приводной машины с помощью рычага подачи на грунте. Легкое движение материала во всех в направлениях при вращении, вытяжке, сдвиге за счет четырех стальных нержавеющей шариков, расположенных в защищенном от ржавчины корпусе. Надежное направление длинных труб благодаря использованию нескольких подставок.

Устройство для зачистки кромок труб REMS

Устройство для зачистки внутренних кромок труб REMS РЭГ 28–108 мм для труб D 28–108 мм, D ¾–4", с элементом трения по периметру на корпусе узла для снятия заусенцев (патент EP 2 500 122) для электрического поворотного привода через отрезной диск труборезного станка REMS Центо, REMS Акку-Центо 22V, в качестве принадлежности. Устройство для зачистки внешних/внутренних кромок труб REMS РЭГ 10–54 Е для труб D 10–54 мм, D ½–2½", для электрического привода с труборезного станка REMS Центо, REMS Акку-Центо 22V, смотри страницу 97.

Маркировочное устройство

Маркировочное устройство для разметки глубины посадки фитингов на трубы, в качестве оснастки, в качестве принадлежности.

Патент EP 1 782 904

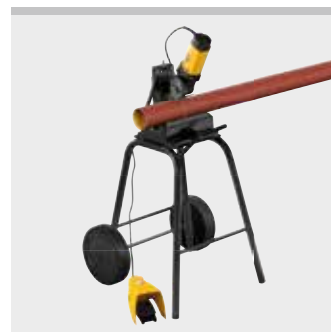
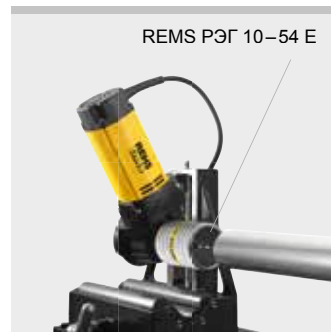

Tested by electrosuisse >>>

Продукция немецкого производства



Info

Комплект поставки

REMS Центо базовый. Труборезная машина для легкой перпендикулярной резки труб D 8–115 мм, без внешних заусенцев. Для труб систем запрессовки из нержавеющей стали, углеродистой стали, меди, D 8–108 мм. Для стальных труб EN 10255 (DIN 2440) DN 6–100, D ½–4", D 10–115 мм, чугунных труб (SML) EN 877 (DIN 19522) DN 50–100, пластмассовых труб SDR 11, толщина стенки s ≤ 10 мм, D 10–110 мм, D ½–4", композитных труб D 10–110 мм. Не требующий обслуживания редуктор, надежный универсальный двигатель 230 В, 50–60 Гц, 1200 Вт. Скорость вращения 115 мин⁻¹. Ходовые ролики из закаленной стальной трубы высокой точности для труб D 22–115 мм, D ¾–4". Защитный pedalный выключатель. Накладной гаечный ключ. Без режущего ролика. Для верстака, подставки или передвижной поставки. В коробке.

	Арт.-№	
	845001R220	

Другие сетевые напряжения по запросу.



Комплект поставки

REMS Центо RF Set. Труборезный станок, специально предназначенный для быстрой резки под прямым углом труб сварных сточных/спускных труб из нержавеющей стали (EN 1124) D 40–110 мм. То же, что артикул 845001, но с рабочими роликами из полиамида и направляющими D 75 и 110 мм. Pedальный выключатель. Кольцевой ключ. С дюбелем RF. Для верстака, подставки или передвижной поставки. В картонной коробке.

	Арт.-№	
	845003R220	

Другие сетевые напряжения по запросу.



Оснастка

Наименование	Арт.-№	
Рычаг подачи с пружинным шплинтом для управления приводной машиной на полу (для приводных машин, начиная с 2014 г. выпуска).	845218R	
REMS Режущий ролик Cu-INOX для нержавеющей стальных, ст. и медных труб пресс-фитинговых систем	845050R	
REMS Режущий ролик Cu , предназначены специально для медных труб системы пресс-фитинга	845053R	
REMS Режущий ролик CT для стальных и чугунных труб (SML)	845052R	
REMS Режущий ролик V для пластиковых и металлопластиковых труб, толщина стенки s ≤ 10 мм	845051R	
REMS Режущий ролик C-SF специально для резки труб пресс-фитинговых систем из углеродистой стали, с одновременным снятием фаски.	845055R	
REMS Режущий ролик RF для разрезания сваренной продольным швом трубы из нержавеющей стали EN 1124 (водосточные трубы) с помощью REMS Центо RF.	845054R	
Регулируемая по высоте подставка для труб 1 D 40–110 мм 1, D 1½–4", при управлении приводной машины с помощью рычага подачи на грунте	845220R	
Ходовые ролики, 4 штуки в упаковке , из закаленной прецизионной стальной трубы	845118R	
Рабочий ролик INOX, 4 штуки в упаковке , из трубы из нержавеющей стали	845110RINOX	
Направляющий ролик из полиамида, 4 штуки в упаковке ,	845131RPA	
Маркировочное устройство для разметки глубины посадки трубы в фитинг. Для REMS Центо, REMS Akku-Центо 22V.	845530R	
REMS РЭГ 10–54 Е. Наружный/внутренний гратосниматель, страница 97.		
REMS РЭГ 28–108. Устройство для зачистки внутренних кромок труб D 28–108 мм, D ¾–4", для электрического привода через отрезной диск труборезного станка REMS Центо, REMS Akku-Центо 22V (с режущим диском REMS № изд. 845050 или 845053).	113840R	
Станина	849315R	
Подставка, передвижная	849310R	
REMS Джумбо , складные верстаки, страница 103.		
REMS Геркулес опора для заготовок, стр. 104.		



Патент EP 2 500 122

Легкая, мобильная компактная машина. Универсальная, подходит для резки труб и удаления с них грата. Для мастерских и промышленности. Для стройплощадки и мастерской. Технология Li-Ion 22 V. Для аккумуляторных и сетевых приводов.

Трубы пресс-фитинговых систем из нержавеющей стали, стали, меди	D 8–108 мм
Стальные трубы EN 10255 (DIN 2440)	DN 6–100 D 1/8–4", D 10–115 мм
Чугунные трубы (SML) EN 877 (DIN 19522)	DN 50–100
Пластмассовые трубы SDR 11 толщина стенки s ≤ 10 мм	D 10–110 мм, D 1/8–4"
Металлопластиковые трубы	D 10–110 мм

REMS Akku-Центо 22 V – мобильная резка и удаление грата до D 115 мм. Сверхбыстрая. Перпендикулярный рез. Без стружки. Без заусенцев. Без смазки. Технология Li-Ion 22 V. Литий-ионный аккумулятор 21,6 В, 5,0 ампер-часов, примерно на 280 отрезков труб систем запрессовки из нержавеющей стали D 22 мм за один заряд аккумулятора.

Универсально для многих видов труб.

Идеальна для пресс-фитинговых систем

Перпендикулярно, в соответствии с требованиями.

Без стружки и задиrow, никакой стружки в стыке трубы.

Без наружных заусенцев, никаких повреждений уплотнительных колец фитинга заусенцами и стружкой.

Насухо, никаких повреждений трубы круглого диаметра под воздействием охлаждающей смазки.

Быстро, без перегрева и окалины.

Конструкция

Компактная, переносная аккумуляторная труборезная машина для точной перпендикулярной резки без наружных заусенцев и задиrow. Удобный и легкий, привод с аккумулятором всего 17,6 кг. Прочная неперекрывающаяся литая конструкция для точной подачи и перпендикулярного реза. Легкая резка трубы режущим роликом из специальной закаленной стали. Отрезной диск с приводом и прямой подачей для быстрой резки (Патент EP 1 782 904). Легкая эргономичная удобная и трапециевидно расположенные игольчатые направляющие. Отрезной ролик снабжен ограничителем хода во избежание повреждения направляющих. Практичная рукоятка для переноски. Подключение к приводу устройства для зачистки внешних/внутренних кромок труб REMS РЭГ 10–54 E. Для верстака Подставка или передвижная подставка или передвижная подставка в качестве принадлежности для простой транспортировки, оптимальная рабочая высота и устойчивость. Для управления приводной машиной на полу поставляется альтернативный рычаг подачи, см. оснастку.

Рабочие ролики

4 прочных рабочих ролика на шарикоподшипниках из закаленной прецизионной стальной трубы для вращения без трения разрезаемых труб D 22–115 мм, D 3/4–4", расположенные в форме трапеции, сменные. Во всем рабочем диапазоне D 22–115 мм настройка не требуется. Рабочие ролики из трубы из нержавеющей стали в качестве оснастки. Разрезание труб D 8–22 мм путем укладывания двух отрезков труб D 28 × 220 на рабочие ролики.

Привод

Прочный, точно установленный на игольчатых подшипниках не требующий обслуживания редуктор. Мощный аккумуляторный двигатель 21,6 В, напр., нержавеющая стальная труба D 54 мм всего за 7 сек. Идеальное число оборотов 84 мин⁻¹ для оптимальной скорости резки трубы. Система контроля состояния с защитой от перегрузки по току приводной машины, с защитой от перегрева посредством устройства контроля температуры (NTC), с электронным устройством контроля заряда и 2-цветным зелено-красным светодиодным индикатором заряда. Защитный педальный выключатель.

Работа от аккумулятора или от сети

Технология Li-Ion 22 V. Ионно-литиевые аккумуляторы на 21,6 В с емкостью на 5,0 или 9,0 ампер-часов для большого срока службы. Легкий и мощный. Литий-ионный аккумулятор 21,6 В, 5,0 ампер-часов, примерно на 280 отрезков труб, 9,0 ампер-часов, примерно на 520 отрезков труб систем запрессовки из нержавеющей стали D 22 мм за один заряд аккумулятора. Ступенчатый индикатор зарядки с цветным светодиодом. Зона рабочих температур от -10 до +60 °C. Эффект памяти для максимальной мощности аккумулятора отсутствует. Быстрозарядное устройство Li-Ion, 100–240 В, 90 Вт. Быстрозарядное устройство Li-Ion 100–240 В, 290 Вт, для короткого времени зарядки, в качестве принадлежности. Источник питания 220–240 В/21,6 В, 40 А, для работы от сети вместо литиево-ионного аккумулятора 21,6 В, в комплекте оснастки.

REMS Специальная отрезная установка

Высочайшее немецкое качество. Высокая производительность REMS Akku-Центо 22 V и выбор отрезных роликов с различной геометрией режущей

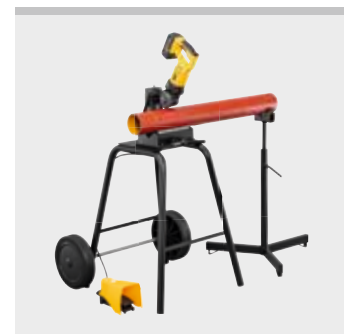

Tested by electrosuisse >>>

Продукция немецкого производства



кромки для точной и быстрой резки труб без грата. Долгий срок службы режущих роликов изготовленных из специально разработанной закаленной стали.

Опора для труб

Смотри страницу 84.

Устройство для зачистки кромок труб REMS

Смотри страницу 84.

Маркировочное устройство

Смотри страницу 84.

Комплект поставки

REMS Центо базовый. Аккумуляторная труборезная машина для легкой перпендикулярной резки труб D 8–115 мм, без внешних заусенцев. Для труб систем запрессовки из нержавеющей стали, углеродистой стали, меди, D 8–108 мм. Для стальных труб EN 10255 (DIN 2440) DN 6–100, D ½–4", D 10–115 мм, чугунных труб (SML) EN 877 (DIN 19522) DN 50–100, пластмассовых труб SDR 11, толщина стенки $s \leq 10$ мм, D 10–110 мм, D ½–4", композитных труб D 10–110 мм. С редуктором, не требующим техобслуживания, мощным аккумуляторным двигателем 21,6 В. Скорость вращения 84 мин⁻¹. Система контроля состояния с защитой от перегрузки, устройство контроля температуры, устройство контроля заряда. Ходовые ролики из закаленной стальной трубы высокой точности для труб D 22–115 мм, D ¾–4". Защитный педальный выключатель. Литий-ионный аккумулятор 21,6 В, 5,0 Ач, литий-ионным устройством для ускоренной зарядки 230 В, 50–60 Гц, 90 Вт. Накладной гаечный ключ. Без режущего ролика. Для верстака, подставки или передвижной поставки. В коробке.

	Арт.-№
	845002R220

Другие сетевые напряжения по запросу.

Оснастка

Наименование	Арт.-№
Аккумулятор Li-Ion 21,6 В, 5,0 Ач	571581R22
Аккумулятор Li-Ion 21,6 В, 9,0 Ач	571583R22
Быстрозарядное устройство Li-Ion 100–240 В, 50–60 Гц, 90 Вт	571585R220
Быстрозарядное устройство Li-Ion 100–240 В, 50–60 Гц, 290 Вт	571587R220
Адаптер 220–240 В/21,6 В, 50–60 Гц, 40 А, для работы от сети вместо ионно-литиевого аккумулятора 21,6 В	571578R220
Рычаг подачи с пружинным шплинтом для управления приводной машиной на полу.	845218R
REMS Режущий ролик Cu-INOX для нержавеющей стальных, ст. и медных труб пресс-фитинговых систем	845050R
REMS Режущий ролик Cu, предназначены специально для медных труб системы пресс-фитинга	845053R
REMS Режущий ролик ST для стальных и чугунных труб (SML)	845052R
REMS Режущий ролик V для пластиковых и металлопластиковых труб, толщина стенки $s \leq 10$ мм	845051R
REMS Режущий ролик C-SF специально для резки труб пресс-фитинговых систем из углеродистой стали, с одновременным снятием фаски.	845055R
Регулируемая по высоте подставка для труб 1 D 40–110 мм 1, D 1½–4", при управлении приводной машины с помощью рычага подачи на грунте	845220R
Ходовые ролики, 4 штуки в упаковке, из закаленной прецизионной стальной трубы	845118R
Рабочий ролик INOX, 4 штуки в упаковке, из трубы из нержавеющей стали	845110RINOX
Маркировочное устройство для разметки глубины посадки трубы в фитинг. Для REMS Центо, REMS Akku-Центо 22 V.	845530R

REMS РЭГ 10–54 Е. Наружный/внутренний гратосниматель, страница 97.

REMS РЭГ 28–108. Устройство для зачистки внутренних кромок труб D 28–108 мм, D ¾–4", для электрического привода через отрезной диск труборезного станка REMS Центо, REMS Akku-Центо 22 V (с режущим диском REMS № изд. 845050 или 845053).

Станина

849315R

Подставка, передвижная

849310R

REMS Джумбо, складные верстаки, страница 103.

REMS Геркулес опора для заготовок, стр. 104.

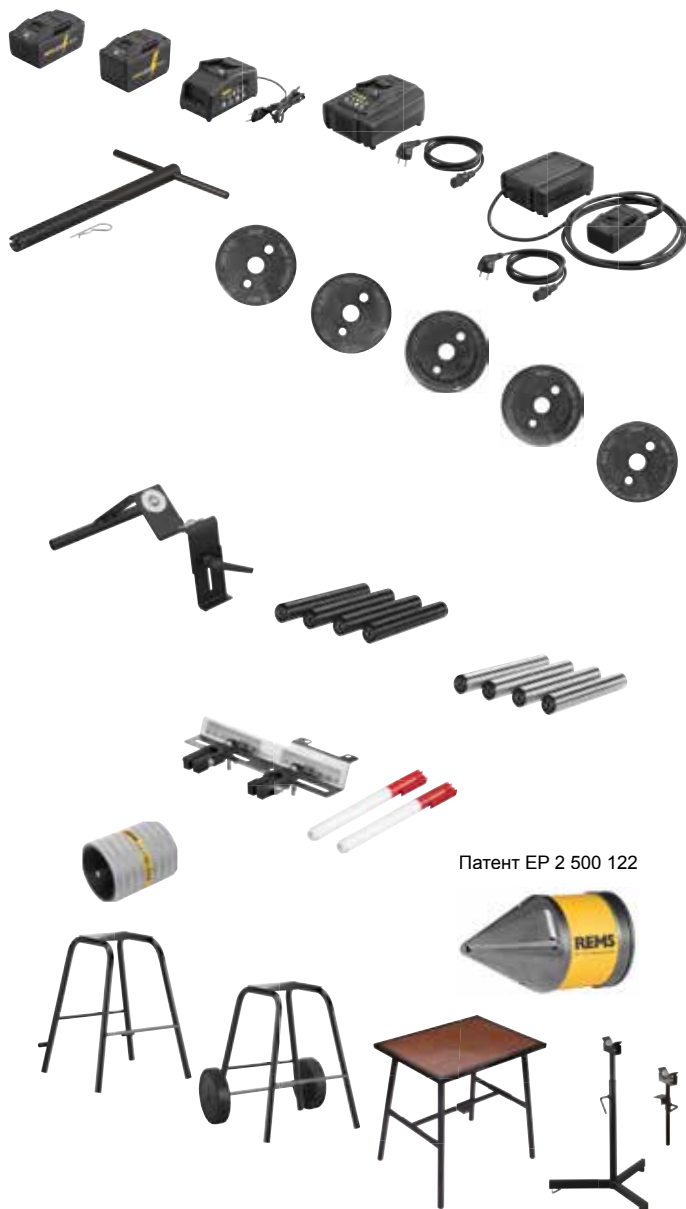

Патент EP 2 500 122

Прочная, мобильная компактная машина Универсально подходит для резки труб. Для мастерских и промышленности. Для стройплощадки и мастерской.

Трубы пресс-фитинговых систем из нержавеющей стали, стали, меди	D 54–225 мм
Стальные трубы EN 10255 (DIN 2440)	DN 40–150 D 1½–6"
Чугунные трубы (SML) EN 877 (DIN 19522)	DN 50–200
Пластмассовые трубы SDR 11 толщина стенки s ≤ 21 мм	D 40–225 мм D 1¼–8"
Металлопластиковые трубы	D 40–110 мм

REMS ДвеЦенто – разрезание до D 225 мм. Прямоугольная форма. Без стружки. Подходит для сварки. Быстрый. Без заусенцев. Без смазки.

Универсально подходит для многих видов труб

Прямой угол, согласно требованиям

Без стружки, никакой стружки в системе труб, никакой пыли

Подходит для сварки, для сварки муфт и сварки встык

Быстрота, без негативного влияния на материал трубы вследствие перегрева

Без наружного грата, легкое введение в соединительные муфты

Сухая обработка, без негативного влияния охлаждающей смазки.

Конструкция

Компактная, переносная труборезная машина для точной перпендикулярной резки без наружных заусенцев и задиров. Удобная в эксплуатации и транспортировке, всего 37 кг. Прочная неперекашивающая литая конструкция для точной подачи и перпендикулярного реза. Легкая резка трубы режущим роликом из специальной закаленной стали. Отрезной диск с приводом и прямой подачей для быстрой резки (**Патент EP 1 782 904**). Легкая подача обеспечивается эргономичной рукояткой подачи. Отрезной ролик снабжен ограничителем хода во избежание повреждения направляющих. Практичная тележка с двумя резиновыми колесами для простой транспортировки.

Рабочие ролики

4 прочных рабочих ролика на шарикоподшипниках из закаленной прецизионной стальной трубы для вращения без трения разрезаемых труб, расположенные выпуклым четырехугольником для центрального давления подачи долбяка в рабочем диапазоне D 100–225 мм, D 4–6», настройка не требуется (**Патент EP 2 740 556 заявлено**). Вставка рабочих роликов для резки труб D 40–110 мм D 1½–4", в качестве оснастки.

Привод

Прочный, точно установленный на игольчатых подшипниках не требующий обслуживания редуктор. Надежный универсальный двигатель, 1200 Вт. Мощный, например, соединительная труба PE D 225 мм разрезается всего за 15 сек. Идеальное число оборотов 115 мин⁻¹, для оптимальной скорости резки трубы.

Подставки для труб

Подставки для труб, регулируются по высоте, для труб D 40–110 мм, D 1½–4" и D 100–225 мм, D 4–8". Легкое движение материала во всех направлениях при вращении, вытяжке, сдвиге за счет четырех стальных нержавеющей шариков, расположенных в защищенном от ржавчины корпусе. Надежное направление длинных труб благодаря использованию нескольких подставок.

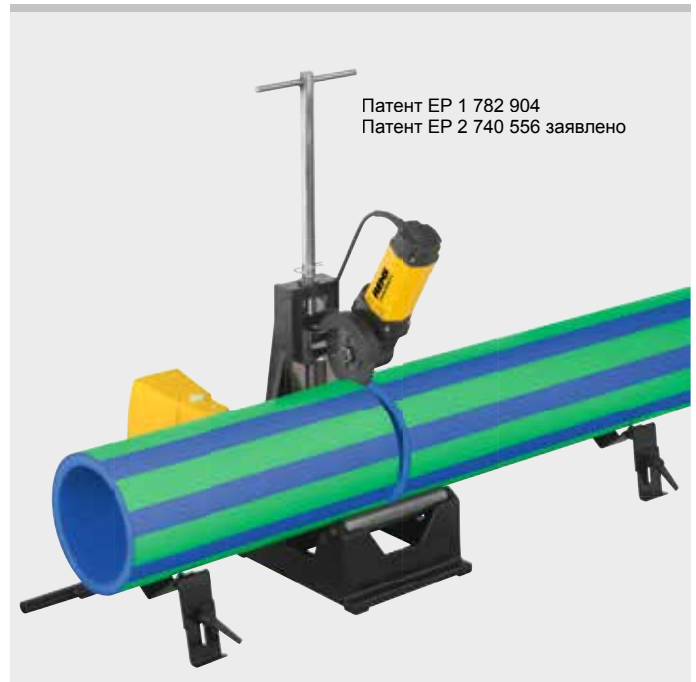

Патент EP 1 782 904
Патент EP 2 740 556 заявлено

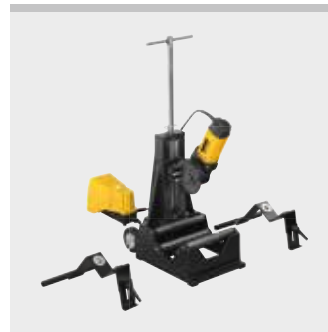

Продукция немецкого производства

Tested by electrosuisse >>>

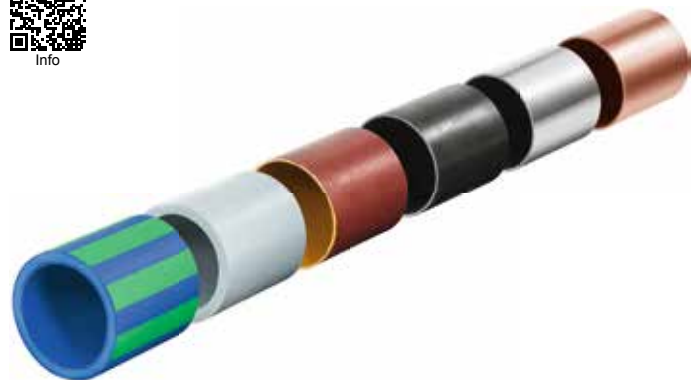

Комплект поставки

REMS ДвеЦенто базовый. Труборез для быстрой резки труб D 40–225 мм под прямым углом, без внешних заусенцев. Для труб систем запрессовки из нержавеющей стали, углеродистой стали, меди, D 54–225 мм. Для стальных труб EN 10255 (DIN 2440) DN 40–150, D 1½–6", чугунных труб (SML) EN 877 (DIN 19522) DN 50–200, пластмассовых труб SDR 11, толщина стенки $s \leq 21$ мм, D 40–225 мм, D 1½–8", композитных труб D 40–110 мм. С не нуждающимся в уходе редуктором, универсальным двигателем 230 В, 50–60 Гц, 1200 Вт. Число оборотов 115 об/мин. Рабочие ролики из закаленной прецизионной стальной трубы для труб D 100–225 мм, D 4–6". Педальный выключатель. Кольцевой ключ. Без режущего диска. 2 регулируемые по высоте подставки 1 для труб D 100–225 мм, D 4–8". В коробке.

	Арт.-№	
	845004R220	

Другие сетевые напряжения по запросу.



Оснастка

Наименование	Арт.-№	
REMS Режущий ролик Cu-INOX для нержавеющей стальных, ст. и медных труб пресс-фитинговых систем	845050 R	
REMS Режущий ролик Cu , предназначены специально для медных труб системы пресс-фитинга	845053 R	
REMS Режущий ролик СТ для стальных и чугунных труб (SML)	845052 R	
REMS Режущий ролик C-SF специально для резки труб пресс-фитинговых систем из углеродистой стали, с одновременным снятием фаски.	845055 R	
REMS Режущий ролик V, s 10 , для пластиковых и металлопластиковых труб, толщина стенки $s \leq 10$ мм	845051 R	
Отрезной диск REMS P, s 21 , для пластмассовых и композитных труб, толщина стенки $s \leq 21$ мм	845057 R	
Регулируемая по высоте подставка 1 для труб D 100–225 мм, D 4–8"	845220 R	
Регулируемая по высоте подставка 2 для труб D 40–225 мм, D 1½–4" (необходима вставка опорных роликов)	845230 R	
Вставка опорных роликов для резки труб D 40–110 мм, D 1½–4"	845060 R	



Надежный качественный инструмент для чистой, быстрой резки труб. Прочное исполнение из магниевго сплава Для работы одной рукой.

Пластиковые и металлопластиковые трубы ≤ D 26 мм
≤ D 1"

REMS POC P 26 – Быстрая резка одним движением

Прочные изготовлены из магниевго сплава, очень легкие.

Для работы одной рукой. Быстрая резка одним движением.

Специально закаленное и отшлифованное лезвие, сменное, с покрытием из PTFE.

Перпендикулярный рез за счет двухсторонней опоры трубы и лезвия, направляемого с обеих сторон.

Резка без стружки – никакой стружки в трубе не остаётся.



Info



Комплект поставки

REMS POC P. Резак для пластиковых и металлопластиковых труб. С лезвием. В блистерной упаковке.

Наименование	Трубы ≤ D мм/дюйм	Арт.-№	
P 26	26 1"	291240R	

Надежный качественный инструмент для чистой, быстрой резки труб. Со встроенным резаком для резки защитных гофрированных труб. Прочное исполнение из магния. Для работы одной рукой.

P – пластиковые, композитные трубы. ≤ D 26 мм
≤ D 1"

SW – пластиковые защитные гофрированные трубы. D 18–35 мм
D ¾–1 3/8"

REMS POC P 26/SW 35 – быстрое резание труб до D 26 мм одним движением. Со встроенным трубоборезом для резки защитных гофрированных труб из пластмассы D до 35 мм.

Прочное исполнение из магния, очень легкое.

Специально закаленное и отшлифованное лезвие, сменное, с покрытием из PTFE.

Разрез под прямым углом, без заусенцев благодаря двухсторонней опоре трубы. 4 ролика с противодавлением на игольчатых подшипниках для упрощения поворота трубы. Рычаг на игольчатых подшипниках для простого отделения за один разрез. Возврат лезвия с помощью пружинного рычага.

Эргономичная рукоятка с мягкой ручкой. Блокирующее устройство, позволяющее выполнять фиксацию одной рукой, для безопасной транспортировки.

Резка без стружки – нет стружки, которая остается в трубе.

Резка защитных гофрированных труб благодаря 4 режущим инструментам на конце ручки. Ограничитель глубины реза позволяет предотвратить повреждение внутренней трубы режущим инструментом. Каждый режущий инструмент с углом поворота 120°, что в 3 раза увеличивает срок службы.



Info



Комплект поставки

REMS POC P 26/SW 35. Резак для пластиковых и композитных труб. Встроенный трубоборез для резки защитных гофрированных труб из пластмассы. С лезвием и 4-мя режущими инструментами. В блистерной упаковке.

Наименование	Трубы ≤ D мм/дюйм	Арт.-№	
P 26/SW 35	P 26/1" SW 35/1 3/8"	291242R	

Оснастка

Наименование	Арт.-№	
Лезвие для REMS POC P 26	291241R	
Лезвие для REMS POC P 26/SW 35	291243R	
Режущий инструмент, набор из 4 шт., для REMS POC P 26/SW 35	291244R	



Удобный высококачественный инструмент для ровной резки труб. Также можно использовать для резки тонкостенных труб. Прочный алюминиевый корпус

Пластиковые и металлопластиковые трубы $\leq D 63 \text{ мм}$
 $\leq D 2''$

REMS POC П 35 / POC П 35 А / POC П 42 / POC П 42 PS / POC П 42 S / POC П 63 P / POC П 63 S

В прочном алюминиевом корпусе.

Сменные, специальные закаленные клиновидные лезвия, в том числе для тонкостенных труб.

Незначительное усилие при резке за счет храпового механизма подачи.

Быстрый обратный ход экономит время и не требует лишних усилий. REMS POC П 35 А с автоматическим быстрым возвратом лезвия после завершения процесса резки.

Отрез ровно под прямым углом и без грата, благодаря точному упору трубы и клиновидному лезвию.

Резка без стружки - никакой стружки в трубе не остается.



Комплект поставки

REMS POC П. Резак для пластиковых и металлопластиковых труб. С лезвием. В блистерной упаковке/в картонной коробке.

Наименование	Трубы $\leq D$ мм/дюйм	Арт.-№
П 35 с быстрым возвратом лезвия	35 1 3/8"	291200R
П 35 А с автоматическим возвратом лезвия	35 1 3/8"	291220
П 42 с быстрым возвратом лезвия	42 1 5/8"	291250R
П 42 PS с быстрым возвратом лезвия	42 1 5/8"	291000RPS
П 42 S с быстрым возвратом лезвия	42 1 5/8"	291010R
П 63 P с быстрым возвратом лезвия	63 2"	291270R
П 63 S с быстрым возвратом лезвия	63 2"	291290R

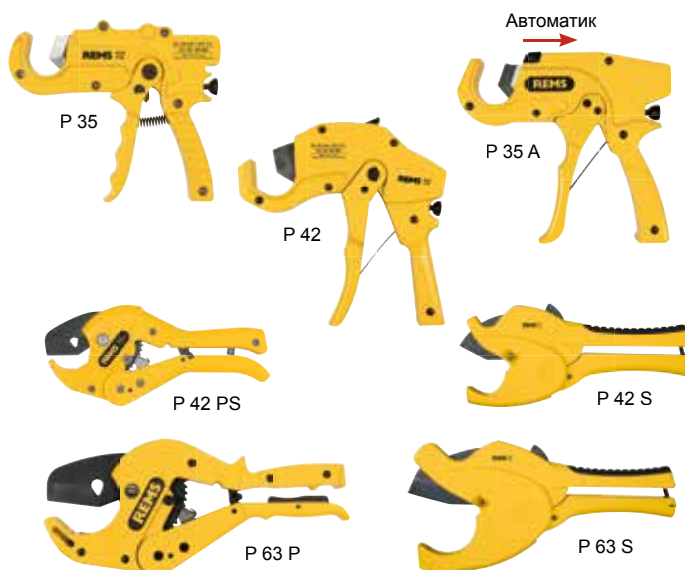

Удобный высококачественный инструмент для ровной резки труб. Прочный стальной корпус.

Пластиковые трубы $\leq D 75 \text{ мм}$ / $\leq D 2 1/2''$

REMS POC П 75 P

Прочное стальное исполнение для эксплуатации при высокой нагрузке с длительным сроком службы, с концевым упором для подачи с усилием, идеально подходит для толстостенных пластиковых труб.

Накладки на рукоятку с шероховатой нескользкой поверхностью для удобного захвата.

Сменные, специально заточенные клиновидные лезвия, также для тонкостенных труб.

Незначительное усилие при резке за счет храпового механизма подачи.

Отрез ровно под прямым углом и без грата, благодаря точному упору трубы и клиновидному лезвию.

Резка без стружки - никакой стружки в трубе не остается.



Комплект поставки

REMS POC П. Ножницы для пластмассовых труб. С лезвием. В картонной.

Наименование	Трубы $\leq D$ мм/дюйм	Арт.-№
П 75 P	75 2 1/2"	291101R



Оснастка

Наименование	Арт.-№
Лезвие для REMS POC П 35	291201
Лезвие для REMS POC П 35 А	291221
Лезвие для REMS POC П 42	291251
Лезвие для REMS POC П 42 PS	291023
Лезвие для REMS POC П 42 S	291036R
Лезвие для REMS POC П 63 P	291271
Лезвие для REMS POC П 63 S	291037R
Лезвие для REMS POC П 75	291111
Лезвие для REMS POC П 75 P	291112



REMS KAT 110 П

Инструмент для резки труб и снятия фаски

Надёжный высококачественный инструмент для резки под прямым углом. Резка и снятие фаски (15°) за один заход. Применим повсюду, на весу, в тисках или на верстаке.

Пластиковые трубы из
ABS, PB, PE, PE-HD, PE-X,
PP, PVC, PVDF

D 40–110 мм

REMS KAT 110 П – Одновременно режет и наносит фаску!

Прочная металлическая конструкция предназначенная для жесткой эксплуатации.

Одновременно режет и снимает фаску. После перестановки инструмента возможна также лишь резка труб.

Удобство и простота работы, эргономичная зажимная ручка.

Пружинные зажимные колодки из пластика для зажима и одновременного центрирования труб различной величины

Бесступенчатое регулируемое давление зажима для резки труб нестандартных размеров.

Резец для резки и нанесения фаски из твердого сплава с оптимальной геометрией лезвий для аккуратной резки и снятия фаски за один заход. Длительный срок службы.

Набор инструментов Cu-INOX и зажимные колодки для резки сварных водосточных труб из меди, цинк-титана, нержавеющей стали и сварных канализационных труб из нержавеющей стали, как доп. комплектующие.



Комплект поставки

REMS KAT 110 П Сет. Инструмент для резки под прямым углом и одновременного снятия фаски для пластиковых труб из ABS, PB, PE, PE-HD, PE-X, PP, PVC, PVDF, D 40–110 мм. Быстрозажимное устройство D 110 мм с 2 зажимными вставками D 50 и 75 мм. Комплект инструмента П для резки и снятия фаски П, стр 11. В чемодане.

Наименование	Арт.-№
Сет 50-75-110	290400R



Оснастка

Наименование	Трубы D мм	Арт.-№
Комплект зажимных вставок, 2 шт.	40	290420
	50	290421
	52	290422
	56	290444
	58	290423
	60	290445
	63	290427
	75	290424
	76	290446
	78	290425
	80	290447
	87	290448
	90	290426
100	290449	
Комплект инструмента П для резки и снятия фаски П, s 11		290432R
инструмент для резки и снятия фаски П, s 11		290430
инструмент для резки и снятия фаски П, s 15,5		290431
Комплект инструмента Cu-INOX с режущим диском Cu-INOX 3–120, s 4		290433R
REMS режущий диск Cu-INOX 3–120, s 4		113210R
Держатель для верстака		290440R
Чемодан		290437

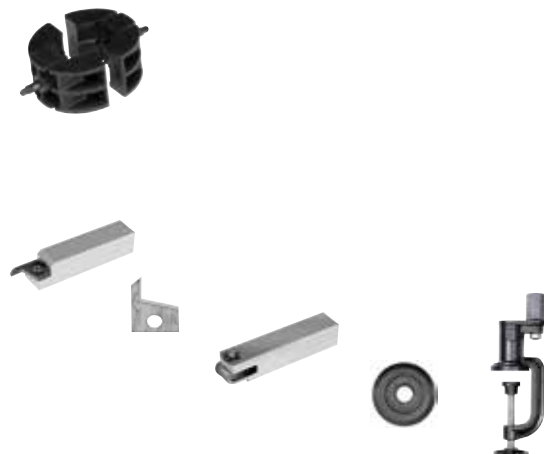

Надёжный высококачественный инструмент для резки под прямым углом сварных труб. Применим повсюду, на весу, в тисках или на верстаке

Сварные сточные/спускные трубы из меди, сплава титана и цинка, нержавеющей стали (EN 1124)

D 50–110 мм

REMS KAT 110 Cu-INOX – Простая резка спускных труб.

Прочная металлическая конструкция предназначенная для жесткой эксплуатации.

Удобство и простота работы, эргономичная зажимная ручка. Пружинные зажимные колодки из пластика для зажима и одновременного центрирования труб различной величины.

Бесступенчатое регулируемое давление зажима для резки труб нестандартных размеров. Режущий ролик из твердого сплава с оптимальной геометрией лезвий для аккуратной отрезки. Длительный срок службы.

Держатель для верстака. Набор инструментов П и зажимные колодки для резки пластиковых труб и нанесения фаски, как доп комплектующие, см. страницу 92.



Комплект поставки

REMS KAT 110 Cu-INOX Сет. Труборезный станок для резки сварных сточных/спускных труб из меди, сплава титана и цинка, нержавеющей стали (EN 1124), D 50–110 мм. Быстросменное оборудование D 110 мм с зажимным устройством. Набор инструмента Cu-INOX с режущим диском Cu-INOX 3–120, s 4. В прочном чемодане.

Наименование	Арт.-№
Сет 50-75-110	290412R
Сет 60-80-100-110	290410R
Сет 76-87-100-110	290411R



Оснастка

Наименование	Арт.-№
Трубы , см. страницу 92.	290432R
Комплект инструмента Cu-INOX с режущим диском Cu-INOX 3–120, s 4	290433R
REMS режущий диск Cu-INOX 3–120, s 4	113210R
Держатель для верстака	290440R



Удобный высококачественный инструмент для простого и быстрого снятия наружной фаски (15°)

Пластиковые трубы D 16–250 мм, D ¾–10"

Толщина стенок ≤ PN 16

REMS RAG – снятие фаски под углом 15°.

Снятие фаски под углом 15° для стандартных пластиковых труб.

Также предназначено для удаления грата при муфтовой сварке.

Бесступенчатая регулировка под диаметр трубы и толщину стенки.

Очень легкое и быстрое снятие фаски за счет оптимальной геометрии лезвий. Чрезвычайно легко скользящая Y образная направляющая с чуть выступающим полотном ножа для снятия фаски за счет оптимальной геометрии лезвия для оптимального направления труб малых диаметров (Патент DE 44 09 983, Патент US 5,641,253). Из высокопрочного усиленного стекловолокном полиамида. Сменные лезвия.



Продукция немецкого производства

Патент DE 44 09 983
Патент US 5,641,253



Комплект поставки

REMS RAG. Инструмент для снятия фаски. С лезвиями. В коробке.

Наименование	Трубы ≤ D мм/дюйм	Арт.-№	
P 16–110	16–110 / ¾–4"	292110R	
P 32–250	32–250 / 1¼–10"	292210R	

Оснастка

Наименование	Арт.-№	
Резцы для снятия фасок, 2 шт., для REMS RAG P 16–250	292011	



REMS РЭГ универсальный

Универсальный гратосниматель

Универсальный высококачественный гратосниматель для удаления грата с различных материалов.

Медь, сталь, латунь, алюминий, пластик.

REMS РЭГ универсален, может все.

Крепкая металлическая конструкция, рассчитанная на жесткую эксплуатацию.

Легок в применении, эргономичная шестигранная ручка.

Вращающийся в ручке универсальный нож подходит для обработки краев заготовок.

Особо прочный, специальный заточенный универсальный нож гарантирует легкое снятие грата и долгий срок эксплуатации.

Быстрая, простая смена лезвий за счёт отвода передней втулки.

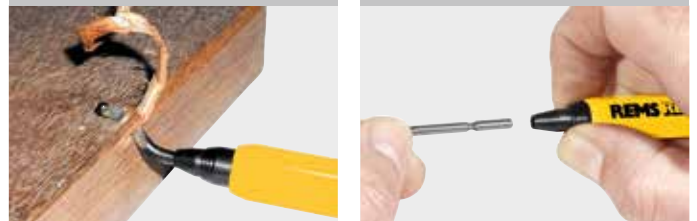

Комплект поставки

REMS РЭГ универсальный. Универсальный гратосниматель. Для меди, стали, латуни, алюминия, пластика.

	Арт.-№	
	113910R	

Оснастка

Наименование	Арт.-№	
Универсальное лезвие для зачистки, отшлифованное	113360	

REMS РЭГ St 1/4–2"

Внутренний гратосниматель

Универсальный высококачественный прочный внутренний гратосниматель. Для электрического привода.

Стальные и прочие трубы D 1/4–2"

REMS РЭГ St 1/4–2": лёгкое снятие грата для электрического привода.

Внутренний гратосниматель с восьмигранной посадочной головкой для электрических резьбонарезных клуппов с восьмигранным посадочным отверстием, например, REMS Амиго Е, REMS Амиго, REMS Амиго 2, REMS Амиго 2 Компакт.

Особо прочное и специально заточенное лезвие гарантирует легкое снятие грата и долгий срок эксплуатации. Двухстороннее лезвие для оптимального отвода стружки, особенно для труб малых диаметров.



Продукция немецкого производства



Комплект поставки

REMS РЭГ St 1/4–2". Внутренний гратосниматель для электрического привода. Для стальных и прочих труб, D 1/4–2". В коробке.

	Арт.-№	
	731700	

REMS РЭГ 3–35

Наружный/внутренний гратосниматель

Универсальный высококачественный наружный/внутренний гратосниматель.

Медь, латунь, алюминий, Сталь, трубы из пластика D 3–35 мм D 1/8–1 3/8"

REMS РЭГ 3-35 – маленький и острый.

Быстрое, легкое снятие грата, 3 специальных закаленных заточенных ножа для удаления грата. Прочный корпус из ударопрочного пластика.

Комплект поставки

REMS РЭГ 3–35. Внешний/внутренний гратосниматель. Для заготовок из таких материалов, как медь, латунь, алюминий, сталь, пластик, D 3–35 мм, D 1/8–1 3/8". В blisterной упаковке.

	Арт.-№	
	113900R	



Продукция немецкого производства

REMS РЭГ 8–35

Наружный/внутренний гратосниматель

Надежный качественный инструмент для зачистки внешних и внутренних кромок труб.

Универсальный высококачественный наружный/внутренний гратосниматель. Для работы вручную или с электрическим приводом.
D 8–35 мм
D 3/8–1 3/8"

REMS РЭГ 8–35 – многолезвийная конструкция до D 35 мм.

Легкое снятие грата посредством множества закаленных, специально заточенных лезвий.

Крепкая металлическая конструкция для жесткой эксплуатации.



Комплект поставки

REMS РЭГ 8–35. Наружный/внутренний гратосниматель. Для нержавеющей стали, прочих труб из стали, меди, латуни, алюминия, пластика, D 8–35 мм, D 3/8–1 3/8". В блистерной упаковке.

	Арт.-№	
	113825R	

REMS РЭГ 10–42

Наружный/внутренний гратосниматель

Прочный, цельнометаллический инструмент для снятия наружного и внутреннего грата.

Для работы вручную или с электроприводом.

Нержавеющий стальные трубы,
прочие трубы из стали, меди,
латуни, алюминия, пластика
D 10–42 мм
D 1/2–1 5/8"

REMS РЭГ 10–42 – вручную или с электроприводом. Специально для нержавеющей стали.

Идеален для труб любого вида. Специально для нержавеющей стальных труб систем пресс-фитинга.

Легкое, быстрое снятие грата посредством оптимального расположения 4х специально заточенных, закаленных ножей.

Адаптер для электрического привода от аккумуляторной дрели-отвертки REMS Хеликс (стр. 101) и других дрелей-отверток (скорость вращения ≤ 300 мин⁻¹), в качестве принадлежности.



Продукция немецкого производства



Комплект поставки

REMS РЭГ 10–42. Внутренний и наружный гратосниматель для работы вручную или с электроприводом. Для нержавеющей стальных труб, прочих труб из стали, меди, латуни, алюминия, пластика D 10–42 мм, D 1/2–1 5/8". Без адаптера для электрического привода. В блистерной упаковке.

	Арт.-№	
	113810R	

Оснастка

Наименование	Арт.-№	
Адаптер к REMS РЭГ 10–42	113815R	
REMS Хеликс, аккумуляторная дрель-отвертка, см. стр. 101		



REMS РЭГ 10–54

Наружный/внутренний гратосниматель

Надежный качественный инструмент для зачистки внешних и внутренних кромок труб.

Универсальный высококачественный наружный/внутренний гратосниматель. Для работы вручную или с электрическим приводом. D 10–54 мм
D ½–2 ¼"

REMS РЭГ 10–54 – многолезвийная конструкция до D 54 мм.

Легкое снятие грата посредством множества закаленных, специально заточенных лезвий.

Крепкая металлическая конструкция для жесткой эксплуатации.



Комплект поставки

REMS РЭГ 10–54. Наружный/внутренний гратосниматель. Для нержавеющей стали, прочных труб из стали, меди, латуни, алюминия, пластика, D 10–54 мм, D ½–2 ¼". В blisterной упаковке.

Арт.-№
113830R

REMS РЭГ 10–54 E

Наружный/внутренний гратосниматель

Надежный качественный инструмент для зачистки внешних и внутренних кромок труб. Для работы вручную или с электрическим приводом.

Универсальный высококачественный наружный/внутренний гратосниматель. Для работы вручную или с электрическим приводом. D 10–54 мм
D ½–2 ¼"

REMS РЭГ 10–54 E – ручная или с электрическим приводом. Специально для труб из нержавеющей стали.

Легкое снятие грата посредством множества закаленных, специально заточенных лезвий.

Встроенные шестигранные захваты для электрического привода от REMS Хеликс (стр. 101) и других дрелей-отверток с креплением для битов ¼" (скорость вращения ≤ 300 об/мин), от трубрезного станка REMS Центо, Акку-Центо 22V (стр. 84–87) или от трубрезного станка REMS Турбо Cu-INOX (стр. 72) (патент EP 2 058 067).

Крепкая металлическая конструкция для жесткой эксплуатации.



Комплект поставки

REMS РЭГ 10–54 E. Внутренний и наружный гратосниматель для работы вручную или с электроприводом. Для нержавеющей стали, прочных труб из стали, меди, латуни, алюминия, пластика, D 10–54 мм, D ½–2 ¼". В blisterной упаковке.

Арт.-№
113835R

Оснастка

Наименование

REMS Хеликс, аккумуляторная дрель-отвертка, см. стр. 101

REMS Центо, трубрезный станок, см. стр. 84

REMS Акку-Центо 22V, аккумуляторная трубрезная машина, см. стр. 86

REMS Турбо Cu-INOX, трубрезный станок, см. стр. 72



	Сантехнические ключи	100
	Аккумуляторная дрель-отвертка	101
	Станция обработки труб Цепные тиски для труб	102
	Складные верстаки	103
	Подставки	104
	Светодиодная аккумуляторная лампа	105

Прочный высококачественный инструмент для больших нагрузок и длительной эксплуатации.

Шведская модель согласно DIN 5234
S-образная форма.

Трубы $\leq D 3''$
Муфты, Болты, плоские заготовки.

REMS Кэтч S – сантехнические ключи для профессионалов.

Шведская модель с S-образным захватом для надежной фиксации в 3-х точках. Закалённые, стойкие на износ зубья губок обеспечивают надёжный захват и удержание даже гладких материалов. Прочная конструкция из хром-ванадиевой стали. Эргономичная форма губок исключает проскальзывание материала. Несъемная стальная регулировочная гайка.



Комплект поставки

REMS Кэтч S. Сантехнический ключ, Шведская модель.
DIN 5234 – S-образная форма.

Наименование	Трубы $\leq D$ дюйм	Размах мм	Арт.-№
S 1/2"		36	116000R
S 1"		47	116005R
S 1 1/2"		60	116010R
S 2"		78	116015R
S 3"		112	116020R



REMS Кэтч W

Прочные высококачественные инструменты для больших нагрузок и длительной эксплуатации. Выкованные штампом из цельной стальной заготовки.

Согласно ISO 8976 со сквозным шарниром.

Трубы $\leq D 1 1/2''$
для 4-гранных, 6-гранных гаек, плоских заготовок.

REMS Кэтч W – сантехнические ключи для профессионалов.

Клещи с увеличенным зевом, 7 положений захвата, сквозной шарнир. Закалённые, стойкие на износ зубья губок обеспечивают надёжный захват и удержание даже гладких материалов.

Прочная конструкция из хромванадиевой стали. Эргономичная форма губок исключает проскальзывание материала.



Комплект поставки

REMS Кэтч W. Сантехнические ключи с увеличенным зевом, 7-положений захвата, сквозной шарнир. ISO 8976.

Наименование	$\leq D$ дюйм	Арт.-№
W 175	1"	116050R
W 240	1 1/4"	116055R
W 300	1 1/2"	116060R



REMS Хеликс VE

Аккумуляторная дрель-отвертка

Мощный, удобный электроинструмент для сверления, ввинчивания/отвинчивания винтов и удаления грата с труб. Для работы от аккумулятора и от сети. Для монтажа, демонтажа, ремонта.

Сверление отверстий в стали, камне	≤ D 10 мм
Сверление отверстий в дереве	≤ D 28 мм
Сверление сверлами для керамической плитки, напр., в керамике, керамограните, граните, мраморе	≤ D 14 мм
Ввинчивания/отвинчивания винтов	≤ D 7 мм

REMS Хеликс VE – сверление, привинчивание и удаление грата.

Конструкция

Сверхлегкая, сверхмалая, сверхудобная. Приводная машина с аккумулятором, всего 1,3 кг. Это позволяет применять его везде – на весу, над головой, в том числе и в особо узких местах. Оптимальное распределение веса для работы одной рукой. Корпус эргономичной формы. Приводная машина с зажимным патроном без ключа, диапазон зажимания 0,8–10 мм, правый и левый ход, 2 плавно регулируемых диапазона частоты вращения 0–300 мин⁻¹ и 0–1250 мин⁻¹, 25 ступеней момента вращения плюс ступень для сверления, высокий момент вращения в 31 Нм в низком диапазоне частоты вращения для мощной работы с винтами. Встроенная светодиодная рабочая лампа для освещения места работы. Зажим для крепления на пояс. Для работы от аккумулятора и от сети. 1 отвертка с двойной насадкой под шлиц и под крест, длина 50 мм. Комплект насадок входит в оснастку.

Привод

Мощный электромеханический привод с аккумуляторным двигателем 14,4 В, мощность 300 Вт, прочная, 2-ступенчатая планетарная передача на шарикоподшипниках, не нуждается в уходе. Предохранительный выключатель импульсного режима.

Электроника Vario

Плавное электронное управление количеством ходов для осторожного и эффективного засверливания, ввинчивания/вывинчивания винтов и выбора скорости вращения при сверлении и ввинчивании/вывинчивании винтов. Количество ходов может плавно управляться с помощью переменного давления на предохранительный выключатель от 0 до 300 и от 0 до 1250 мин⁻¹.

Работа от аккумулятора или от сети.

Технология Li-Ion PLUS Ионно-литиевые аккумуляторы на 14,4 В с емкостью на 1,5 или 3,0 ампер-часов для длительного срока службы. Легкий и мощный. Литиево-ионный аккумулятор 14,4 В, 3,0 ампер-часа для ввинчивания более 1000 винтов 4 x 40 мм в дерево. Зона рабочих температур от –10 до +60 °С. Эффект памяти для максимальной мощности аккумулятора отсутствует. Устройство ускоренной зарядки Li-Ion/Ni-Cd 220–240 В, 10,8–18 В, 65 Вт, для сокращения времени зарядки. Литиево-ионный источник питания 220–240 В/14,4 В, 33 А, для работы от сети вместо литиево-ионного аккумулятора 14,4 В, в комплекте оснастки.

Комплект поставки

REMS Хеликс VE Сет. Аккумуляторная дрель-отвертка с электроникой Vario (VE) для сверления стали, камня, ≤ D 10 мм, дерево ≤ D 28 мм и других материалов и для работы с винтами ≤ D 7 мм. Приводная машина с зажимным патроном без ключа, диапазон зажимания 0,8–10 мм, правый и левый ход. Электромеханический привод с мощным аккумуляторным двигателем 14,4 В, 300 Вт, 2-ступенчатый прочным планетарным механизмом. 2 плавно регулируемых диапазона частоты вращения 0–300 мин⁻¹ и 0–1250 мин⁻¹, 25 ступеней момента вращения плюс ступень для сверления, высокий момент вращения в 31 Нм в низком диапазоне частоты вращения. Предохранительный выключатель импульсного режима. Встроенный рабочий светодиодный светильник. Зажим для крепления на пояс. Ионно-литиевый аккумулятор 14,4 В, 1,5 Ач, устройство быстрой зарядки Li-Ion/Ni-Cd 220–240 В, 50–60 Гц, 10,8–18 В, 65 Вт. 1 бита с двойным лезвием паз/крестовый паз, длина 50 мм. В сумке для переноски.

Арт.-№	
	190010R220

Инструменты, рассчитанные на другое сетевое напряжение на заказ.

Оснастка

Наименование	Арт.-№
REMS РЭГ 10–42. Устройство для зачистки внешних/внутренних кромок труб D 10–42 мм, D ½–1½", см. стр. 96	
REMS РЭГ 10–54. Устройство для зачистки внешних/внутренних кромок труб D 10–54 мм, D ½–2½", см. стр. 97	
REMS Сверло по кафелю, D 5–14 мм, см. стр. 290	
REMS Хеликс VE Привод, без аккумулятора	190000R14
Аккумулятор Li-Ion 14,4 В, 1,5 Ач	571545R14
Аккумулятор Li-Ion 14,4 В, 3,0 Ач	571555R14
Быстрозарядное устройство Li-Ion/Ni-Cd 220–240 В, 50–60 Гц, 10,8–18 В, 65 Вт	571560R220
Адаптер Li-Ion 220–240 В/14,4 В, 50–60 Гц, 33 А, для работы от сети вместо ионно-литиевого аккумулятора 14,4 В	571565R220
Сумка для переноски	190053R
Комплект бит, состоит из держателя для быстрой смены бит, магнитного, с автоматической блокировкой бит, 12 бит (4 Torx, 3 под крест PH, 3 под крест PZ, 2 под шлиц), в практичном вставном магазине с эластичной лентой для крепления и фиксации на запястье или на отвертке.	190051R
REMS Аккумуляторная светодиодная лампа см. стр. 105	175200R



REMS Акула 3Б

Переносная станция обработки труб с цепными тисками

Прочная, переносная станция обработки труб со встроенными цепными тисками на складной треноге. С практичной полкой. Для мастерских и промышленности. Для стройплощадки и мастерской.

Диапазон зажимания	D 10–165 мм D ½–6"
Предельная нагрузка	≤ 450 кг

REMS Акула 3Б – Переносная станция обработки труб. Надежное зажимание труб до 6". Везде на месте.

Прочная, стабильная литая конструкция рабочей плиты со встроенными цепными тисками, опорой для трубы, держателями для инструментов, 3 гибочными приспособлениями для труб D 10–26 мм, D ½–¾", зажимной головкой.

Специальный двойной зажимной кулачок с зубцами, легко меняется, призматической формы, для надежного зажимания труб по всему рабочему диапазону. Специальная закалка, для большого срока службы.

Зажимная цепь с прочными звеньями, легко натягивается благодаря замку быстрого действия и шпинделю с трапециевидной резьбой. Хорошо доступная рабочая зона перед цепными тисками для свободного использования также длинных инструментов.

Очень хорошо подходит для работы с системами труб, напр., для отрезания, нарезки резьбы, гибки, монтажа. Регулируемая зажимная головка для станции обработки труб между потолком и полом, очень устойчивая.

Надежная тренога для устойчивости, складная, для простой установки и легкой транспортировки. Практичная полка для инструмента и рабочих материалов.

Регулируемые по высоте подставки REMS Геркулес (стр. 104).



Info



Комплект поставки

REMS Акула 3Б. Станция обработки труб с цепными тисками для труб, сплошных заготовок, D 10–165 мм, D ½–6". Рабочая плита со встроенными цепными тисками с двойным зажимным кулачком, опорой для трубы, держателями для инструментов, 3 гибочными приспособлениями для труб D 10–26 мм, D ½–¾", зажимной головкой. Складная тренога с полкой. Предельная нагрузка ≤ 450 кг. В коробке.

Арт.-№	
120270R	

REMS Акула ВБ

Цепные тиски для труб для верстака

Качественные, прочные тиски для труб для крепления на верстаке. Отличное качество для большого срока службы. Для мастерских и промышленности. Для стройплощадки и мастерской.

Диапазон зажимания	D 10–165 мм D ½–6"
--------------------	-----------------------

REMS Акула ВБ – надежное зажимание труб до 6".

Прочная, стабильная литая конструкция опорной плиты со встроенными цепными тисками, опорой для трубы, гибочным устройством.

Специальный двойной зажимной кулачок с зубцами, легко меняется, призматической формы, для надежного зажимания труб по всему рабочему диапазону. Специальная закалка, для большого срока службы.

Зажимная цепь с прочными звеньями, легко натягивается благодаря замку быстрого действия и шпинделю с трапециевидной резьбой.

Хорошо доступная рабочая зона перед цепными тисками для свободного использования также длинных инструментов.

Очень хорошо подходит для работы с системами труб, напр., для отрезания, нарезки резьбы, гибки, монтажа.

Для крепления на верстаке. Учитывать предельную нагрузку станка.

Регулируемые по высоте подставки REMS Геркулес (стр. 104).



Продукция немецкого производства



Info



Комплект поставки

REMS Акула ВБ. Высококачественное цепное зажимное устройство для зажатия труб, сплошных заготовок, D 10–165 мм, D ½–6". Опорная плита со встроенными цепными тисками с двойным зажимным кулачком, опорой для трубы, гибочным приспособлением. Для верстака В коробке.

Арт.-№	
120250R	

Прочные, переносные складные верстаки для универсального использования. Рабочие плиты по DIN 68 705. Для мастерских и промышленности. Для стройплощадки и мастерской.

REMS Джумбо Е – удобство и легкость.

Столешница	Береза-Multiplex, 800 × 600 × 22 мм
Рабочая высота	800 мм
Вес	23 кг
Предельная нагрузка	≤ 300 кг

REMS Джумбо – очень прочный складной верстак. Удобный и легкий. Немецкий высококачественный продукт.

Столешница	Бук-Multiplex, 1100 × 700 × 26 мм
Рабочая высота	800 мм
Вес	28 кг
Предельная нагрузка	≤ 300 кг

REMS Джумбо – быстрый монтаж и демонтаж. С коленчато-рычажным запиранием. Рабочие плиты по DIN 68 705. Допускает нагрузку до 300 кг.

Удобный и легкий. REMS Джумбо Е всего 23 кг, REMS Джумбо всего 28 кг. Рабочая плита из специальной фанеры береза-Multiplex (REMS Джумбо Е) или бук-Multiplex (REMS Джумбо), проклеенная для водонепроницаемости по DIN 68 705, пропитанная, устойчивая к воздействию тисков и трещинам, стабильная.

Очень большая стабильность благодаря прочной раме из стальных труб с коленчато-рычажным запиранием, молниеносно монтируется и демонтируется. Удобная переноска

Допускает макс. нагрузку до 300 кг



Продукция немецкого производства



Info



Комплект поставки

REMS Джумбо. Складной верстак с коленчато-рычажным запиранием. Рабочая плита по DIN 68 705. Предельная нагрузка ≤ 300 кг. В коробке.

Наименование	Столешница	Величина мм	Арт.-№
REMS Джумбо Е	Береза-Multiplex	800 × 600	120240R
REMS Джумбо	Бук-Multiplex	1100 × 700	120200R

Стойка для заготовок с шариковой направляющей для вращающихся и подвижных труб и других заготовок. Для мастерских и промышленности. Для стройплощадки и мастерской.

Трубы, сплошных заготовок $D (1/8) \frac{3}{4}-6"$,
 $D (6) 26-168 \text{ мм}$
Предельная нагрузка $\leq 150 \text{ кг}$

REMS Геркулес – надежная опора.

Легкое движение материала во всех направлениях при поворачивании, протягивании и толкании благодаря двум стальным шарам в защищенном от ржавчины корпусе в диапазоне $D \frac{3}{4}-6"$, $D 26-168 \text{ мм}$.

Очень хорошо подходит для работы с системами труб, напр., для отрезания, нарезки резьбы, накатки желобков, сварки, пайки.

Крепкая, удобная при использовании на стройплощадках. Разборная конструкция, легко транспортируема.

По выбору на стабильной треноге или с крепежным приспособлением для верстака.

С регулировкой по высоте: REMS Геркулес ЗБ от 690 до 1180 мм от пола, REMS Геркулес Y от 35 до 580 мм от рабочей плиты станка.

Комплект поставки

REMS Геркулес. Регулируемая по высоте подставка для труб $D (1/8) \frac{3}{4}-6"$, $D (6) 26-168 \text{ мм}$ заготовок $D (6) 26-150 \text{ мм}$. По выбору на треноге или с крепежным приспособлением для верстака.

Наименование	Конструкция	Арт.-№
REMS Геркулес ЗБ	Тренога с защитными колпаками	120120R
REMS Геркулес Y	Зажим для верстака	120130R

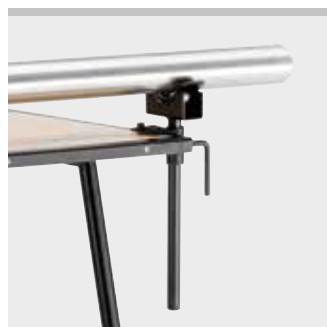

Продукция немецкого производства



Info

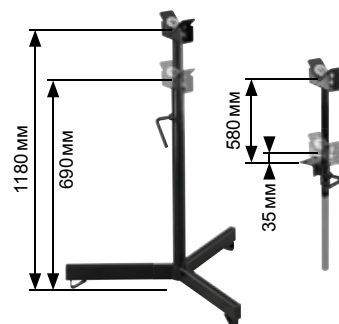

Регулируемая по высоте опора для заготовок с шариковой направляющей для поворотных и стационарных труб и сплошных заготовок. Для мастерских и промышленности. Для стройплощадки и мастерской.

Трубы, сплошных заготовок $D (1/8) 1\frac{1}{4}-12"$,
 $D (6) 42-324 \text{ мм}$
Предельная нагрузка $\leq 150 \text{ кг}$

REMS Геркулес XL 12" – сверхстабильная опора для труб до 12".

В частности подходит для работы с системами труб, например, для накатки желобков, отрезания, нарезки резьбы, сварки, пайки.

Легкое движение материала во всех направлениях при поворачивании, протягивании и толкании благодаря двум стальным шарам в защищенном от ржавчины корпусе в диапазоне $D 1\frac{1}{4}-12"$, $D 42-324 \text{ мм}$.

Крепкая, удобная при использовании на стройплощадках. Надежная устойчивая треножная конструкция, раскладная для облегчения транспортировки и хранения.

С регулировкой по высоте от 505 до 915 мм от пола.

Ходовой винт для упрощенного позиционирования трубы, с фиксатором.

Практичная рукоятка для переноски.

Комплект поставки

REMS Геркулес XL 12". Опора с регулировкой по высоте для труб, сплошных заготовок, $D 1\frac{1}{4}-12"$, $D 42-324 \text{ мм}$. Предельная нагрузка $\leq 450 \text{ кг}$. В картонной коробке.

Арт.-№
120125R

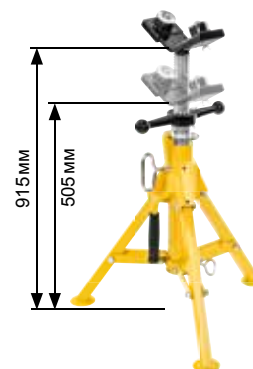

Практичная сверхяркая ручная лампа для освещения рабочего места. Аккумуляторное или сетевое исполнение питания.

Светодиодная аккумуляторная лампа REMS – светит везде. Для работы от аккумулятора и от сети. Плавно поворачиваемая на 145°.

Сверхлегкая, переносная и стационарная лампа.

Светодиодная технология с высокой светоотдачей

Эргономичная рукоятка с мягкой ручкой.

Аккумуляторный отсек в рукоятке. Ионно-литиевые аккумуляторы 14,4 В или Li-Ion блок питания 220–240 В/14,4 В, 33А, для работы от сети вместо ионно-литиевого аккумулятора входят в оснастку.

Электронный контроль зарядки с защитой от сильной разрядки.

Практичная откидная скоба для подвешивания.

Головка лампы плавно поворачивается на 145° для улучшения освещения.

Устройство ускоренной зарядки Li-Ion/Ni-Cd 220–240 В, 10,8–18 В, 65 Вт, для сокращения времени зарядки, входит в оснастку. Без эффекта памяти – для обеспечения максимальной мощности аккумулятора.



Info

Комплект поставки

Светодиодная аккумуляторная лампа REMS. Переносная и стационарная лампа для литий-ионных аккумуляторов 14,4 В или Li-Ion блок питания 220–240 В/14,4 В. Без аккумулятора, без устройства для ускоренной зарядки, без блока питания. В блистерной упаковке.

	Арт.-№
	175200R

Оснастка

Наименование	Арт.-№
Аккумулятор Li-Ion 14,4 В, 1,5 Ач	571545R14
Аккумулятор Li-Ion 14,4 В, 3,0 Ач	571555R14
Быстрозарядное устройство Li-Ion/Ni-Cd 220–240 В, 50–60 Гц, 10,8–18 В, 65 Вт	571560R220
Адаптер 220–240 В/14,4 В, 50–60 Гц, 33 А, для работы от сети вместо ионно-литиевого аккумулятора 14,4 В	571565R220





Испытание под давлением

Очистка

Дезинфекция

Консервация

Промывка

Заполнение

	Ручной опрессовщик	108
	Электрический опрессовщик	109
	Электрический насос для удаления накипи	110
	Электронное устройство для промывки с компрессором	111
	Электронное устройство для промывки и испытания под давлением с компрессором	114
	Устройство для дезинфекции TW, устройство очистки и консервации H	117
	Чистящие средства	117
	Электрические заправочные и промывочные машины	118

Надёжный опрессовщик для проверки герметичности систем и резервуаров давлением.

Диапазон работы ≤ 6 МПа/60 бар/870 фкд

Вода, Масло, Глицерин

Значение рН для жидкости 7 – 12

Температура жидкости ≤ 60°C

Вязкость жидкости ≤ 1,5 мПа сек.

REMS Пуш – герметично на сто процентов.

Универсальное применение

В системах водо- и теплоснабжения, разводке спринклеров, для систем сжатого воздуха, холодильных установках, системах, заполненных маслом, при изготовлении бойлеров, баллонов со сжатым газом.

Конструкция

Прочная, удобная при использовании на стройплощадках металлическая конструкция, рассчитанная на жесткую эксплуатацию. REMS Пуш с коррозионноустойчивой емкостью из листовой стали с порошковым покрытием на 12 л. Рычаг с эргономичной ручкой, возможность фиксации его для использования в качестве переносной ручки. Стойкий к износу латунный поршень D 30 мм, шланг высокого давления с соединением 1/2". Манометр с точной шкалой, на 1,6 МПа/16 бар/232 фкд, для считывания изменений давления от 0,01 МПа/0,1 бар/1,45 фкд согласно DIN 1988, заказывать отдельно.

Емкость из нержавеющей стали

REMS Пуш INOX с емкостью из нержавеющей стали на 12 л. Для очень длительного срока службы.

Функции

Проверка герметичности давлением с помощью воды и других жидкостей. Система с двумя клапанами для надёжного нагнетания давления, с шариками из нержавеющей стали. Высокая производительность при большом ходе рычага и точность при малом ходе. Армированный шланг с тканной прокладкой гарантирует точные показания.



Комплект поставки

REMS Пуш. Ручной опрессовщик для проверки давления и герметичности, с манометром, р ≤ 6 МПа/60 бар/870 фкд. Коррозионноустойчивая емкость из листовой стали с порошковым покрытием на 12 л. 1,5 шланг высокого давления с соединением 1/2". В коробке.

	Арт.-№	
	115000R	

Комплект поставки

REMS Пуш INOX. Ручной опрессовщик для проверки давления и герметичности, с манометром, р ≤ 6 МПа/60 бар/870 фкд. Емкость из нержавеющей стали на 12 л. 1,5 шланг высокого давления с соединением 1/2". В коробке.

	Арт.-№	
	115001R	

Оснастка

Наименование	р ≤ МПа/бар/фкд	Арт.-№
Соединительный элемент с манометром и запорным вентилем	6/60/870	115110R
Манометр	1,6/16/232	115045



Надёжный, электрический опрессовщик для проверки давлением герметичности сетей и резервуаров.

Диапазон измерений	≤ 6 МПа/60 бар/870 фкд
Высокая производительность	6,5 л/мин
Вода, водные растворы, эмульсии	
Значение pH для жидкости	7–10
Температура жидкости	≤ 60°C
Вязкость жидкости	≤ 1,5 мПа сек.

REMS E-Пуш 2 – автоматически закачивает и проверяет. С регулируемым ограничением давления.

Универсальное применение

В санитарном, отопительном оборудовании и для систем пожаротушения, для использования в системах сжатого воздуха, пара и охлаждения, системах подачи масла, в строительстве котлов и резервуаров под давлением.

Конструкция

Прочный, компактный, легкий, весит всего 10 кг. Переносной. Высокопроизводительный поршневой насос. Заполненный глицерином манометр, $p \leq 6$ МПа/60 бар/870 фкд. Тканная армировка шланга гарантирует точные показания. Обратный клапан в шланге всасывания предотвращает слив жидкости из системы в периоды выключения оборудования; благодаря этому уменьшение времени всасывания. Всасывающий шланг с всасывающим фильтром. Всасывающий шланг и шланг высокого давления, соединение $\frac{1}{2}$. Соединительный элемент с манометром, $p \leq 6$ МПа/60 бар/870 фкд, и запорный клапан для проверки давления и герметичности, даже после снятия опрессовщика, например, чтобы предотвратить кражу или для использования сразу на нескольких точках, как доп. принадлежность, манометр с точной шкалой $p \leq 1,6$ МПа/16 бар/232 фкд, для считывания изменений давления от 0,01 МПа/0,1 бар/1,45 фкд согласно DIN 1988, как доп. принадлежность.

Высокопроизводительный поршневой насос

Работающий в закрытой масляной ванне поршневой насос высокой производительности, самовсасывающий, с нагнетательным поршнем из нержавеющей стали. Надежный, конденсаторный двигатель, в 1300 Вт, сверхмощный и быстрый. Высокая производительность 6,5 л/минуту. Проверка герметичности давлением до 6 МПа/60 бар/870 фкд.

Регулируемое ограничение давления

Ограничение давления 6 ступеней, 1–6 МПа/10–60 бар/145–870 фкд, регулируется до требуемого давления в системе трубопроводов/емкости.



Комплект поставки

REMS E-Пуш 2. Ручной опрессовочный насос, $p \leq 6$ бар/60 МПа/870 фунтов/кв. дюйм, для опрессовки и проверки герметичности трубопроводных систем до 6 МПа/60 бар/870 фунтов/кв. дюйм, с регулируемой настройкой давления. Насос с конденсаторным двигателем 230 В, 50 Гц, 1300 Вт. Всасывающий шланг 1,5 м с подсоединением $\frac{1}{2}$ " и уплотнениями, всасывающий фильтр с обратным клапаном. Шланг высокого давления 1,5 м с подсоединением $\frac{1}{2}$ " и уплотнениями. В коробке.

	Арт.-№
	115500R220

Оснастка

Наименование	$p \leq$ МПа/бар/фкд	Арт.-№
Соединительный элемент с манометром и запорным вентилем	6/60/870	115110R
Манометр	1,6/16/232	115045



Мощный электрический насос для эффективного удаления накипи из трубопроводов и резервуаров, напр., из проточных водонагревателей, бойлеров, емкостных теплонагревателей, аккумуляторов холодной воды, теплообменников, охладительных и отопительных систем.

Полезный объем резервуара	21 л
Производительность	≤ 30 л/мин
Давление подачи	≤ 0,1 МПа/1,0 бар/15 фунт/кв. дюйм
Напор	≤ 10 м
Температура раствора для удаления накипи	≤ 50°C

REMS Кальк-Пуш – эффективное электрическое удаление накипи. Высокая производительность подачи. Трехходовой рычаг для реверса направления потока, с нулевым положением.

Универсальное применение

Для эффективного удаления накипи из трубопроводов и резервуаров, напр., из проточных водонагревателей, бойлеров, емкостных теплонагревателей, аккумуляторов холодной воды, теплообменников, охладительных и отопительных систем.

Конструкция

Прочная, компактная, легкая, вес всего 9,2 кг. Прочный пластиковый резервуар для раствора для удаления накипи, полезный объем резервуара 21 л, с практичной привинчивающейся крышкой для пластикового резервуара, использующейся во время транспортировки. Прочно соединенные с насосным узлом, гибкие шланги из ПВХ-ткани ½", длиной 2,3 м, с резьбовыми соединениями с внутренней резьбой Rp ½" и заглушками. Трехходовой кабель для реверса направления потока для удаления сильных отложений накипи с обеих сторон, с нулевым положением для прерывания подачи раствора. С расположенной по центру ручкой для удобной переноски, с практичными креплениями для шлангов.

Отвинчивающийся насосный узел

Компактный насосный узел, состоящий из циркуляционного насоса и конденсаторного двигателя, отвинчивающийся, для простой очистки насосного узла и пластикового резервуара после окончания процесса удаления накипи. Самовсасывающий центробежный насос, подходит для разных растворов для удаления накипи из уксусной кислоты, соляной кислоты, лимонной кислоты, муравьиной кислоты, фосфорной кислоты, сульфаминовой кислоты. С надежным мощным конденсаторным двигателем с бесшумным ходом, 160 Вт, выключателем. Высокая производительность ≤ 30 л/мин для эффективного удаления накипи.



Info

Комплект поставки

REMS Кальк-Пуш. Электрический насос для эффективного удаления накипи из трубопроводов и резервуаров, напр., из проточных водонагревателей, бойлеров, емкостных теплонагревателей, аккумуляторов холодной воды, теплообменников, охладительных и отопительных систем. Производительность ≤ 30 л/мин, полезный объем резервуара 21 л. Насосный узел с конденсаторным двигателем 230 В, 50 Гц, 165 Вт. Давление подачи ≤ 0,1 МПа/1,0 бар/15 фунт/кв. дюйм. Высота подачи ≤ 10 м. 2 гибких шланга из ПВХ-ткани ½", длиной 2,3 м, с резьбовыми соединениями с внутренней резьбой Rp ½" и заглушками. 2 двойных ниппеля ⅜" – ½", 2 двойных ниппеля ½" – ¾". В картонной коробке.

Арт.-№	
115900R220	

Инструменты, рассчитанные на другое сетевое напряжение на заказ.



Сверхмощное электронное устройство для промывки в компактном исполнении с безмасляным компрессором. Для промывки водой или водовоздушной смесью, дезинфекции, очистки, консервации трубопроводных систем и эксплуатации пневматических инструментов.

Промывка и удаление шлама

Гидравлическое давление в сети трубопровода:

$p \leq 1$ МПа/10 бар/145 фунт/кв. дюйм

Диаметр трубы сантехнического оборудования:

\leq DN 50, 2"

Дезинфекция сантехнического оборудования питьевого водоснабжения

Очистка и консервация систем радиаторов и панельного отопления

Температура воды 5–35°C

Расход воды ≤ 5 м³/ч

Эксплуатация пневматических инструментов

Рабочее давление:

$p \leq 0,8$ МПа/8 бар/116 фунт/кв. дюйм

Производительность всасывания: ≤ 230 Нл/мин

REMS Мульти-Пуш S – промывка водой или водовоздушной смесью. Простое переключение подачи воздуха во время промывки при удалении шлама. Постоянный контроль процесса.

Протоколирование. USB-разъем.

Универсальное применение

Всего одно устройство для промывки водой или водовоздушной смесью, дезинфекции, очистки, консервации систем трубопроводов, например, для удаления шлама, очистки и консервации систем радиаторного и панельного отопления, промывки и дезинфекции сантехнического оборудования питьевого водоснабжения согласно EN 806-4:2010, а также для эксплуатации пневматических инструментов.

Конструкция

Сверхмощное электронное устройство для промывки в компактном исполнении с безмасляным компрессором. Удобное в обращении, легко переносимое, всего 32 кг. Контрольно-измерительные приборы для автоматического выполнения программ промывки до протоколирования результатов. Защитно-предохранительные устройства для предотвращения загрязнения трубопроводной сети вследствие обратного течения. Редукционный клапан для ограничения давления. Фильтр конденсата и твердых частиц 5 мкм. Крупногабаритная рама из стальных труб в качестве ресивера сжатого воздуха. Две практические ручки для удобной переноски. Ручка круглого сечения для удобной транспортировки и экономии места. Передвижной каркас из стальных труб с 2 прорезиненными рабочими колесами для удобной транспортировки и 2 прорезиненные регулируемые ножки для устойчивой установки. Соединительный кабель со встроенным выключателем индивидуальной защиты (PRCD). Крышки для перекрытия входного и выходного штуцера устройства REMS Мульти-Пуш S с целью предотвращения загрязнения при транспортировке и хранении.

Компрессор

Проверенный мощный безмасляный поршневой компрессор с рычажным приводом и конденсаторным двигателем 230 В, 1500 Вт. Манометр для индикации давления воздуха в ресивере сжатого воздуха. Аварийный выключатель.

Шланги

Прозрачный всасывающий/напорный шланг 1", с тканевой вкладкой, длиной 1,5 м, со шланговыми резьбовыми соединениями 1", с крышками, для промывки, проведения дезинфекции, чистки, консервации. Крышки на цепочке для перекрытия входных и выходных штуцеров с целью предотвращения загрязнения при транспортировке и хранении. Шланг для соединения компрессора и патрубков подключения к водопроводу, длина 0,6 м, с быстроразъемным соединением DN 7,2 и шланговым резьбовым соединением 1", двойной ниппель 1", для продувки остатков воды из REMS Мульти-Пуш S и всасывающих/напорных шлангов после завершения работы.

Блок ввода и управления

Простота в управлении при удалении шлама благодаря наличию кнопок для переключения подачи воздуха во время промывки. Выполняемые с помощью меню ввод и управление при промывке сантехнического оборудования питьевого водоснабжения согласно EN 806-4:2010 с возможностью изменения пользователем заводских заданных значений для обеспечения соответствия национальным правилам техники безопасности, нормам и предписаниям, действующим на месте эксплуатации. Выбор формата даты, времени и выбор различных единиц измерения. Блок ввода и управления с дисплеем 3", выполненный по современной ЖК-технологии, экрана диагональю 76 мм, разрешение 128 × 64 пикселей. Постоянный контроль за технологическим процессом в ходе выполнения программ. USB-разъем для USB-накопителя

Патент EP 2 954 960

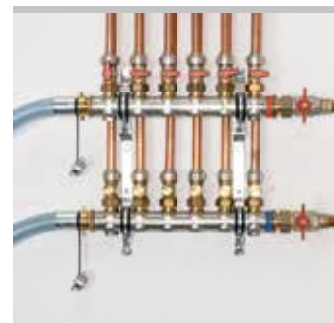

Продукция немецкого производства



Info

REMS Мульти-Пуш S

Электронное устройство для промывки с компрессором

или принтера. Новейшую версию программного обеспечения для блока ввода и управления можно загрузить при помощи USB-накопителя с www.rems.de → Downloads → Software.

Удаление шлама и промывка

Кнопки для простого переключение подачи воздуха во время промывки при удалении шлама из радиаторных и панельных систем отопления со следующими возможностями: (1) без сжатого воздуха, (2) периодическая подача сжатого воздуха, (3) постоянная подача сжатого воздуха.

Промывка согласно EN 806-4

Промывка сантехнического оборудования питьевого водоснабжения водой или водовоздушной смесью с периодически подаваемым сжатым воздухом согласно EN 806-4:2010 и бюллетеню «Промывка, дезинфекция и ввод в эксплуатацию сантехнического оборудования питьевого водоснабжения» (август 2014 года) Центрального союза специалистов по сантехнике, отоплению и кондиционированию ФРГ (ZVSHK).

Дезинфекция

Устройство для дезинфекции REMS V-Jet TW для дезинфекции сантехнического оборудования питьевого водоснабжения согласно EN 806-4:2010 и бюллетеню «Промывка, дезинфекция и ввод в эксплуатацию сантехнического оборудования питьевого водоснабжения» (август 2014 г.) Центрального союза специалистов по сантехнике, отоплению и кондиционированию ФРГ, а также дезинфекция других систем трубопроводов, в комплекте оснастки. REMS Pexohi Color, состоящий из бутылки 1 л дозирочного раствора REMS Pexohi для дезинфекции трубопровода объемом примерно 100 л, бутылочки 20 мл красного красителя REMS Color для закрашивания дозирочного раствора с целью контроля заполнения и износа, пипетки для проверки действия дозирочного раствора, в комплекте оснастки. Подача дезинфицирующего раствора без дополнительного дозирующего насоса (Патент EP 2 954 960).

Очистка и консервация

Устройство очистки и консервации REMS V-Jet H для очистки и консервации радиаторных и панельных систем отопления, в комплекте оснастки. Очиститель, для контроля заполнения и износа, зеленого цвета, и для защиты от коррозии, для контроля заполнения, синего цвета, для трубопровода объемом примерно 100 л, в комплекте оснастки. Подача средства для очистки и антикоррозионной защиты без дополнительного дозирующего насоса (Патент EP 2 954 960).

Эксплуатация пневматических инструментов

Подключение пневматических инструментов с максимальным расходом воздуха ≤ 230 Нл/мин, с возможностью регулирования расхода относительно применяемого пневматического инструмента. Манометр для контроля давления воздуха, подаваемого ресивером сжатого воздуха. Шланг для подачи сжатого воздуха с быстроразъемными соединениями DN 7,2, заказывается в качестве принадлежности.

Протоколирование

Результаты выполнения программы промывки сохраняются с датой, временем и номером протокола на выбранном языке. Для протоколирования их можно сохранить на USB-накопитель или вывести на печать. Принтер в качестве принадлежности. В сохраненные данные можно вносить изменения, например, ФИО заказчика, номер проекта, ФИО специалиста, проводящего испытание, на внешних устройствах (например, ПК, ноутбук, планшетный ПК, смартфон).



Комплект поставки

REMS Мульти-Пуш S Сет. Электронное устройство для промывки с безмасляным компрессором. Для промывки водой или водовоздушной смесью, дезинфекции, очистки, консервации систем трубопроводов, например, для удаления шлама, очистки и консервации систем радиаторного и панельного отопления, промывки и дезинфекции сантехнического оборудования питьевого водоснабжения, а также для эксплуатации пневматических инструментов ≤ 230 Нл/мин. Блок ввода и управления. Поршневой компрессор с рычажным приводом, конденсаторный двигатель 230 В, 50 Гц, 1500 Вт. Выключатель индивидуальной защиты (PRCD). Передвижной каркас из стальных труб. Крышки для входных и выходных водопроводных штуцеров REMS Мульти-Пуш S. 2 шт. всасывающих и напорных шланга D 1", с тканевой вкладкой, длиной 1,5 м, со шланговыми резьбовыми соединениями 1" и крышками. Шланг для соединения компрессора и патрубков подключения к водопроводу, длина 0,6 м, с быстроразъемным соединением DN 7,2 и шланговым резьбовым соединением 1", двойной ниппель 1", для продувки остатков воды из REMS Мульти-Пуш и всасывающих/напорных шлангов после завершения работы. Без устройства для дезинфекции, без устройства очистки и консервации.

Арт.-№
115810R220

Другие сетевые напряжения по запросу.



Наименование	Арт.-№
Фильтр тонкой очистки со сменным фильтрующим элементом 90 мкм, моющийся, с большим грязеуловителем	115609R
Фильтрующий элемент 90 мкм, для фильтров тонкой очистки 90 мкм	043054
Шланг подачи сжатого воздуха D 14 мм, длиной 1,5 м, I с быстроразъемными соединениями DN 7,2 (гнездо и штекер), для подключения пневматических инструментов.	115621R
Всасывающий/напорный шланг D 1", с тканевой вкладкой, длиной 1,5 м, со шланговыми резьбовыми соединениями G 1", с крышками, для промывки, проведения дезинфекции, чистки, консервации и для испытания под давлением с использованием воды.	115633R
Двойной ниппель 1", для соединения 2 всасывающих/напорных шлангов и продувки всасывающих/напорных шлангов	045159
Принтер для распечатки сохраненных результатов программ промывки и проверки 1 рулон бумаги, соединительный USB-кабель, питание/зарядное устройство Ni-Mh 100–240 В, 50–60 Гц, 3 Вт	115604R
Рулон бумаги, упаковка из 5 штук для принтера	090015R
Ящик для вкладок, принтера, рулонов бумаги и других принадлежностей	115703R
REMS V-Jet TW, устройство для дезинфекции сантехнического оборудования питьевого водоснабжения, для подачи дозировочного раствора для дезинфекции	115602R
REMS Peroxi Color, бутылка 1 л дозировочного раствора REMS Peroxi для дезинфекции трубопровода объемом примерно 100 л, бутылочка 20 мл красного красителя REMS Color для окрашивания дозировочного раствора с целью контроля заполнения и износа, пипетка для проверки действия дозировочного раствора.	115605R
Тест-полоски H₂O₂, 0–1000 мг/л, упаковка из 100 штук, для контроля концентрации дезинфицирующего раствора	091072
Тест-полоски H₂O₂, 0–50 мг/л, упаковка из 100 штук, для контроля полной промывки дезинфицирующего раствора после дезинфекции	091073
REMS V-Jet H, устройство очистки и консервации для радиаторных и панельных систем отопления, для подачи очистителя и средства защиты от коррозии.	115612R
REMS CleanH 1 литр очистителя радиаторных и панельных систем отопления, для контроля заполнения и износа, зеленого цвета, для ок. 100 л объема трубопровода.	115607R
REMS NoCor бутылка 1 литр средства для защиты от коррозии для консервации радиаторных и панельных систем отопления, для контроля заполнения, синего цвета, для ок. 100 л объема трубопровода.	115608R



Сверхмощное электронное устройство для промывки и испытания под давлением в компактном исполнении с безмасляным компрессором. Для промывки водой или водовоздушной смесью, дезинфекции, очистки, консервации трубопроводных систем, испытания под давлением трубопроводных систем и резервуаров с помощью сжатого воздуха или воды, в качестве воздушного компрессора для регулируемого заполнения любых резервуаров сжатым воздухом и эксплуатации пневматических инструментов.

Промывка и удаление шлама

Гидравлическое давление в сети трубопроводов:

$p \leq 1 \text{ МПа}/10 \text{ бар}/145 \text{ фунт/кв. дюйм}$

Диаметр трубы сантехнического оборудования: $\leq \text{DN } 50, 2''$

Дезинфекция сантехнического оборудования питьевого водоснабжения

Очистка и консервация систем радиаторов и панельного отопления

Температура воды: $5 - 35^\circ\text{C}$

Расход воды: $\leq 5 \text{ м}^3/\text{h}$

Испытание под давлением с помощью сжатого воздуха:

$p \leq 0,4 \text{ МПа}/4 \text{ бар}/58 \text{ фунт/кв. дюйм}$

Испытание под давлением с помощью воды:

$p \leq 1,8 \text{ МПа}/18 \text{ бар}/261 \text{ фунт/кв. дюйм}$

Воздушный компрессор для регулируемого наполнения любых резервуаров сжатым воздухом:

$p \leq 0,8 \text{ МПа}/8 \text{ бар}/116 \text{ фунт/кв. дюйм}$

Эксплуатация пневматических инструментов

Рабочее давление: $p \leq 0,8 \text{ МПа}/8 \text{ бар}/116 \text{ фунт/кв. дюйм}$

Производительность всасывания: $\leq 230 \text{ Нл/мин}$

REMS Мульти-Пуш SL/SLW – всего один прибор с более чем 10 автоматическими программами для промывки и испытания под давлением. Постоянный контроль технологического процесса. Протоколирование. USB-разъем.

Универсальное применение

Всего один прибор для промывки водой или водовоздушной смесью, дезинфекции, очистки, консервации трубопроводных систем, испытания под давлением трубопроводных систем и резервуаров с помощью сжатого воздуха или воды, например, сантехнического оборудования питьевого водоснабжения, систем радиаторов и панельного отопления, для проверки газовых установок под давлением сжатым воздухом, в качестве воздушного компрессора для регулируемого наполнения любых резервуаров сжатым воздухом, например, расширительных баков или шин, и для эксплуатации пневматических инструментов (Патент EP 2 816 231).

Конструкция

Сверхмощное электронное устройство для промывки и испытания под давлением в компактном исполнении с безмасляным компрессором. Удобное в обращении, легко переносимое, REMS Мульти-Пуш SL – всего 37 кг, REMS Мульти-Пуш SLW – всего 39 кг. Контрольно-измерительные приборы для автоматического выполнения программ промывки и испытания вплоть до протоколирования результатов. Защитно-предохранительные устройства для предотвращения загрязнения трубопроводной сети вследствие обратного течения. Редукционные клапаны для ограничения давления. Фильтр конденсата и твердых частиц 5 мкм. Крупногабаритная рама из стальных труб в качестве ресивера сжатого воздуха. Две практические рукоятки для удобной переноски. Ручка круглого сечения для удобной транспортировки и экономии места. Передвижной каркас из стальных труб с 2 прорезиненными рабочими колесами для удобной транспортировки и 2 прорезиненные регулируемые ножки для устойчивой установки. Соединительный кабель со встроенным выключателем индивидуальной защиты (PRCD). Пробки для входных и выходных отверстий REMS Мульти-Пуш SL/SLW, с цепочкой, для предотвращения загрязнений во время транспортировки и хранения.

Устройство REMS Мульти-Пуш SLW дополнительно оснащено гидropневматическим водяным насосом для нагнетания гидравлического давления, требуемого для проведения гидростатического испытания под давлением систем трубопроводов и резервуаров с водой.

Компрессор

Проверенный мощный безмасляный поршневой компрессор с рычажным приводом и конденсаторным двигателем 230 В, 1500 Вт. Манометр для индикации давления воздуха в ресивере сжатого воздуха. Аварийный выключатель.

Шланги

Прозрачный всасывающий/напорный шланг 1", с тканевой вкладкой, длиной 1,5 м, со шланговыми резьбовыми соединениями 1", с крышками, для промывки, проведения дезинфекции, чистки, консервации и для испытания под давлением с использованием воды. Шланг высокого давления D 1/2" с тканевой вкладкой, длиной 1,5 м, со шланговыми резьбовыми соединениями 1/2", с крышками, для испытания под давлением с использованием воды с помощью REMS Мульти-Пуш SLW. Крышки на цепочке для перекрытия входных и выходных штуцеров с целью предотвращения загрязнения при транспортировке и хранении. Шланг подачи для сжатого воздуха D 8 мм, длиной 1,5 м с быстроразъемным соединением DN 5 и шланговым резьбовым соединением 1/2", для испытания под давлением с помощью сжатого воздуха. Шланг подачи сжатого воздуха D 8 мм, длиной 1,5 м, с быстроразъемным соединением DN 5 (гнездо и штекер), для испытаний на газонепроницаемость с использованием сжатого воздуха. Шланг для соединения компрессора и патрубков подключения к водопроводу, длина 0,6 м, с быстроразъемным соединением DN 7,2 и шланговым резьбовым соединением 1", двойной ниппель 1", для продувки остатков воды из REMS Мульти-Пуш SL/SLW и всасывающих/напорных шлангов после завершения работы.

Патент EP 2 816 231

Патент EP 2 954 960

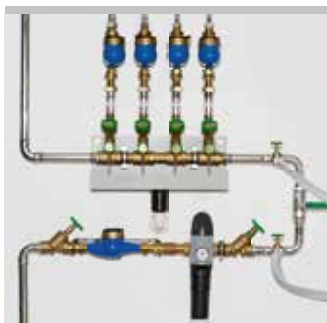

Продукция немецкого производства

Блок ввода и управления

Более 10 программ промывки и испытания на 26 языках. Простота в управлении при удалении шлама благодаря наличию кнопок для переключения подачи воздуха во время промывки. Выполняемые с помощью меню ввод и управление при промывке сантехнического оборудования питьевого водоснабжения согласно EN 806-4:2010 с возможностью изменения пользователем заводских заданных значений для обеспечения соответствия национальным правилам техники безопасности, нормам и предписаниям, действующим на месте эксплуатации. Выбор формата даты, времени и выбор различных единиц измерения. Блок ввода и управления с дисплеем 3", выполненный по современной ЖК-технологии, экрана диагональю 76 мм, разрешением 128 × 64 пикселей. Постоянный контроль за технологическим процессом в ходе выполнения программ. USB-разъем для USB-накопителя или принтера. Новейшую версию программного обеспечения для блока ввода и управления можно загрузить при помощи USB-накопителя с www.rems.de → Downloads → Software.

Удаление шлама и промывка

Кнопки для простого переключения подачи воздуха во время промывки при удалении шлама из радиаторных и панельных систем отопления со следующими возможностями: (1) без сжатого воздуха, (2) периодическая подача сжатого воздуха, (3) постоянная подача сжатого воздуха.

Промывка согласно EN 806-4

Промывка сантехнического оборудования питьевого водоснабжения водой или водовоздушной смесью с периодически подаваемым сжатым воздухом согласно EN 806-4:2010 и бюллетеню «Промывка, дезинфекция и ввод в эксплуатацию сантехнического оборудования питьевого водоснабжения» (август 2014 года) Центрального союза специалистов по сантехнике, отоплению и кондиционированию ФРГ (ZVSHK).

Дезинфекция

Устройство для дезинфекции REMS V-Jet TW для дезинфекции сантехнического оборудования питьевого водоснабжения согласно EN 806-4:2010 и бюллетеню «Промывка, дезинфекция и ввод в эксплуатацию сантехнического оборудования питьевого водоснабжения» (август 2014 г.) Центрального союза специалистов по сантехнике, отоплению и кондиционированию ФРГ, а также дезинфекция других систем трубопроводов, в комплекте оснастки. REMS Peroxi Color, состоящий из бутылки 1 л дозирующего раствора REMS Peroxi для дезинфекции трубопровода объемом примерно 100 л, бутылочки 20 мл красного красителя REMS Color для окрашивания дозирующего раствора с целью контроля заполнения и износа, пипетки для проверки действия дозирующего раствора (страница 117). Подача дезинфицирующего раствора без дополнительного дозирующего насоса (Патент EP 2 954 960).

Очистка и консервация

Устройство очистки и консервации REMS V-Jet H для очистки и консервации радиаторных и панельных систем отопления, в комплекте оснастки. Очиститель, для контроля заполнения и износа, зеленого цвета, и для защиты от коррозии, для контроля заполнения, синего цвета, для трубопровода объемом примерно 100 л (страница 117). Подача средства для очистки и антикоррозийной защиты без дополнительного дозирующего насоса (Патент EP 2 954 960).

Испытание под давлением с помощью сжатого воздуха

Проверка на герметичность сантехнического оборудования питьевого водоснабжения с использованием сжатого воздуха согласно бюллетеню «Проверка на герметичность сантехнического оборудования питьевого водоснабжения с использованием сжатого воздуха, инертного газа или воды» Центрального союза специалистов по сантехнике, отоплению и кондиционированию ФРГ (ZVSHK), проверка на герметичность газовых установок согласно «DVGW-TRGI 2008, техническим правилам для газовых установок – рабочему листу DVGW G 600» Германского союза водо-газоснабжения DVGW, а также испытание на герметичность прочих систем трубопроводов и резервуаров с помощью сжатого воздуха.

Испытание под нагрузкой сантехнического оборудования питьевого водоснабжения с использованием сжатого воздуха согласно бюллетеню «Проверка на герметичность сантехнического оборудования питьевого водоснабжения с использованием сжатого воздуха, инертного газа или воды» Центрального союза специалистов по сантехнике, отоплению и кондиционированию ФРГ (ZVSHK), испытание под нагрузкой газовых установок согласно «DVGW-TRGI 2008, техническим правилам для газовых установок – рабочему листу DVGW G 600» Германского союза водо-газоснабжения DVGW, а также испытание под нагрузкой прочих систем трубопроводов и резервуаров с помощью сжатого воздуха.

Испытание под давлением с помощью воды

REMS Мульти-Пуш SLW с гидронеуматическим водяным насосом для гидростатических испытаний под давлением сантехнического оборудования питьевого водоснабжения с использованием воды согласно EN 806-4:2010, метод проведения испытаний А, В или С, или метод испытаний В, или с учетом изменений согласно бюллетеню «Проверка на герметичность сантехнического оборудования питьевого водоснабжения с использованием сжатого воздуха, инертного газа или воды» Центрального союза специалистов по сантехнике, отоплению и кондиционированию ФРГ (ZVSHK), а также испытание под давлением прочих систем трубопроводов и резервуаров с помощью воды.

Воздушный компрессор

Воздушный компрессор для регулируемого заполнения любых резервуаров сжатым воздухом ≤ 0,8 МПа/8 бар/116 фунт/кв. дюйм, с автоматическим отключением после достижения предварительно заданного давления воздуха, например для накачивания расширительных баков или шин.

Эксплуатация пневматических инструментов

Подключение пневматических инструментов с максимальным расходом воздуха ≤ 230 Нл/мин, с возможностью регулирования расхода относительно применяемого пневматического инструмента. Манометр для контроля давления воздуха, подаваемого ресивером сжатого воздуха. Шланг для подачи сжатого воздуха с быстроразъемными соединениями DN 7,2, заказывается в качестве принадлежности.

Протоколирование

Результаты выполнения программы промывки и испытания сохраняются с датой, временем и номером протокола на выбранном языке. Для протоколирования их можно сохранить на USB-накопитель или вывести на печать. Принтер в качестве принадлежности. В сохраненные данные можно вносить изменения, например, ФИО заказчика, номер проекта, ФИО специалиста, проводящего испытание, на внешних устройствах (например, ПК, ноутбук, планшетный ПК, смартфон).



Комплект поставки

REMS Мульти-Пуш SL Set. Электронное устройство для промывки и испытания под давлением с безмасляным компрессором. Для промывки водой или водовоздушной смесью, дезинфекции, очистки, консервации трубопроводных систем, например, для удаления шлама, очистки и консервации систем радиаторного и панельного отопления, промывки и дезинфекции сантехнического оборудования питьевого водоснабжения, испытания под давлением трубопроводных систем и резервуаров с помощью сжатого воздуха, в качестве воздушного компрессора для регулируемого заполнения любых резервуаров сжатым воздухом, $p \leq 0,8$ МПа/8 бар/116 фунт/кв. дюйм, и эксплуатации пневматических инструментов ≤ 230 Нл/мин. Блок ввода и управления. Поршневой компрессор с рычажным приводом, конденсаторный двигатель 230 В, 50 Гц, 1500 Вт. Выключатель индивидуальной защиты (PRCD). Передвижной каркас из стальных труб. Крышки для входных и выходных водопроводных штуцеров REMS Мульти-Пуш. 2 шт. всасывающих и напорных шланга D 1", с тканевой вкладкой, длиной 1,5 м, со шланговыми резьбовыми соединениями 1" и крышками. 1 шланг подачи для сжатого воздуха D 8 мм, длиной 1,5 м с быстроразъемным соединением DN 5 и шланговым резьбовым соединением G 1/2", для испытания под давлением с помощью сжатого воздуха. Шланг для соединения компрессора и патрубков подключения к водопроводу, длина 0,6 м, с быстроразъемным соединением DN 7,2 и шланговым резьбовым соединением 1", двойной ниппель 1", для продувки остатков воды из REMS Мульти-Пуш и всасывающих/напорных шлангов после завершения работы. Без устройства для дезинфекции, без устройства очистки и консервации.

	Арт.-№	
	115610 R220	

Другие сетевые напряжения по запросу.



Info

Комплект поставки

REMS Мульти-Пуш Set. Аналогично REMS Мульти-Пуш SL Set, номер артикула 115610, но дополнительно с гидроневматическим водяным насосом для испытания давлением сантехнического оборудования питьевого водоснабжения с водой согласно EN 806-4:2010, методы проведения испытания А, В или С, или метод проведения испытания В с учетом изменений, а также для испытания давлением других систем трубопроводов и резервуаров с водой. 1 шлангом высокого давления D 1/2", длиной 1,5 м, со шланговыми резьбовыми соединениями 1/2", крышками. В картонной коробке.

	Арт.-№	
	115611 R220	

Другие сетевые напряжения по запросу.



Info

Оснастка

Наименование	Арт.-№	
Фильтр тонкой очистки со сменным фильтрующим элементом 90 мкм, моющийся, с большим грязеуловителем	115609R	
Фильтрующий элемент 90 мкм, для фильтров тонкой очистки 90 мкм	043054	
Манометр, $p \leq 6$ МПа/60 бар/870 фунт/кв. дюйм, для испытания под давлением и проверки герметичности трубопроводных систем и резервуаров до 6 МПа/60 бар/870 фунт/кв. дюйм.	115140	
Манометр с точной шкалой, $p \leq 1,6$ МПа/16 бар/232 фунт/кв. дюйм, для испытания под давлением и проверки герметичности трубопроводных систем и резервуаров до 1,6 МПа/16 бар/232 фунт/кв. дюйм. CL 1,0.	115045	
Манометр с точной шкалой, $p \leq 250$ гПа/250 мбар/3,6 фунт/кв. дюйм, для испытания под давлением и проверки герметичности трубопроводных систем и резервуаров до 250 гПа/250 мбар/3,6 фунт/кв. дюйм. CL 1,6.	047069	
Шланг подачи сжатого воздуха D 14 мм, длиной 1,5 м, с быстроразъемными соединениями DN 7,2 (гнездо и штекер), для подключения пневматических инструментов.	115621R	
Шланг подачи сжатого воздуха D 8 мм, длиной 7 м, быстроразъемным соединением DN 5 (штекер) и шланговым резьбовым соединением G 1/2", для гидравлических испытаний с использованием сжатого воздуха.	115667R	
Шланг подачи сжатого воздуха D 8 мм, длиной 1,5 м, с быстроразъемным соединением DN 5 (гнездо и штекер), для испытаний на газонепроницаемость с использованием сжатого воздуха.	115747R	
Шланг высокого давления D 1/2" длиной 7 м, со шланговыми резьбовыми соединениями G 1/2", с крышками, для испытания под давлением с использованием воды с помощью REMS Мульти-Пуш SLW систем трубопроводов и резервуаров.	115661R	
Всасывающий/напорный шланг D 1", с тканевой вкладкой, длиной 1,5 м, со шланговыми резьбовыми соединениями G 1", с крышками, для промывки, проведения дезинфекции, чистки, консервации и для испытания под давлением с использованием воды.	115633R	



REMS Мульти-Пуш SL/SLW

Электронное устройство для промывки и испытания под давлением с компрессором

Наименование	Арт.-№
Двойной ниппель 1" , для соединения 2 всасывающих/напорных шлангов и продувки всасывающих/напорных шлангов	045159
Принтер для распечатки сохраненных результатов программ промывки и проверки 1 рулон бумаги, соединительный USB-кабель, питание/зарядное устройство Ni-Mh 100–240 В, 50–60 Гц, 3 Вт	115604 R
Рулон бумаги , упаковка из 5 штук для принтера	090015 R
Ящик для вкладок, принтера, рулонов бумаги и других принадлежностей	115703 R
REMS V-Jet TW , устройство для дезинфекции сантехнического оборудования питьевого водоснабжения, для подачи дозировочного раствора для дезинфекции	115602 R
REMS Peroxi Color , бутылка 1 л дозировочного раствора REMS Peroxi для дезинфекции трубопровода объемом примерно 100 л, бутылочка 20 мл красного красителя REMS Color для окрашивания дозировочного раствора с целью контроля заполнения и износа, пипетка для проверки действия дозировочного раствора.	115605 R
Тест-полоски H₂O₂, 0–1000 мг/л, упаковка из 100 штук , для контроля концентрации дезинфицирующего раствора	091072
Тест-полоски H₂O₂, 0–50 мг/л, упаковка из 100 штук , для контроля полной промывки дезинфицирующего раствора после дезинфекции	091073
REMS V-Jet H , устройство очистки и консервации для радиаторных и панельных систем отопления, для подачи очистителя и средства защиты от коррозии.	115612 R
REMS CleanH 1 литр очистителя радиаторных и панельных систем отопления, для контроля заполнения и износа, зеленого цвета, для ок. 100 л объема трубопровода.	115607 R
REMS NoCor бутылка 1 литр средства для защиты от коррозии для консервации радиаторных и панельных систем отопления, для контроля заполнения, синего цвета, для ок. 100 л объема трубопровода.	115608 R



REMS CleanM

Чистящие средства

Эффективное чистящее средство для быстрой и надежной чистки масляных и жирных загрязнений всех типов. Для чистки и удаления жира с машин, инструментов и т.п. Для мастерских и промышленности.

REMS CleanM – чище не бывает.
Очень эффективное чистящее средство.

Специально для быстрой и надежной чистки от масляных и жирных загрязнений всех типов. Легко разлагается биологическим образом согласно OECD 302 B. Не содержит опасных для окружающей среды веществ.

Универсальное чистящее средство для мастерских и промышленности для чистки и удаления жира с машин и инструментов.

Может также использоваться для удаления известкового налета.

Баллончик REMS CleanM без фреона.



Продукция немецкого производства



Info



Комплект поставки

REMS CleanM. Эффективное чистящее средство для быстрой и надежной чистки масляных и жирных загрязнений всех типов. Для чистки и удаления жира с машин и инструментов и т.п.

	Ёмкость	Арт.-№
	Баллончик 500 мл	140119 R

Мощная электрическая заправочная и промывочная машина для простой и быстрой заправки, промывки и удаления воздуха в закрытых системах. Идеальна для гелиоустановок, геотермальных установок и напольного/настенного панельного отопления.

Объем емкости 30 л

REMS Солар-Пуш К 60 с центробежным насосом

Производительность при максимальной высоте подачи 40 м 16 л/мин
 Производительность ≤ 36 л/мин
 Напор ≤ 0,55 МПа/5,5 бар/80 ф./кв.д.
 Температура подаваемых сред (постоянная нагрузка) ≤ 60°C
 Значение pH подаваемых сред 6,5–9,5

REMS Солар-Пуш I 80 с импеллерным насосом

Производительность при максимальной высоте подачи 40 м 18 л/мин
 Производительность ≤ 27 л/мин
 Напор ≤ 0,65 МПа/6,5 бар/94 ф./кв.д.
 Температура подаваемых сред (постоянная нагрузка) ≤ 80°C
 Значение pH подаваемых сред 6,5–9,5

Подаваемые среды: теплоноситель, антифриз, вода, водные растворы, эмульсии.

REMS Солар-Пуш – заполнение, промывка и удаление воздуха за один рабочий процесс. Самовсасывающий. Высокая производительность.

Системные преимущества

Заполнение, промывка и удаление воздуха за один рабочий процесс. Идеально для гелиоустановок, геотермальных установок и напольного/настенного панельного отопления.

Конструкция

Мощная электрическая заправочная и промывочная машина на прочном передвижном стальном каркасе для надежной установки. 2 больших ходовых колеса, заполненных воздухом, для легкой транспортировки в жестких условиях стройплощадки. Практичный держатель шланга. Малый вес, REMS Солар-Пуш I всего 19 кг, REMS Солар-Пуш К всего 20 кг. Прочная пластиковая емкость на 30 л из полиэтилена, стабилизированного для защиты от ультрафиолета, с индикатором заполнения, съемная для легкой очистки, с большим отверстием для облегчения заполнения. Практичная резьбовая крышка для быстрого открывания и закрывания. Подключение обратной линии 3/4" с погружной трубой исключает вспенивание подаваемой среды при поступлении в пластмассовую емкость. Запорный кран для легкой очистки и простой замены пластмассовой емкости при использовании различных сред. Две практичные рукоятки для легкой переноски пластикового контейнера. Соединительный шланг, устойчивый к высоким температурам, между пластмассовой емкостью и насосом. Фильтр тонкой очистки во всасывающем трубопроводе с большим обзорным стеклом для легкого обнаружения остатков воздуха в циркуляционном контуре, а также осевших загрязнений, например, стружки, остатков пайки и сварки.

REMS Солар-Пуш К 60

Самовсасывающий центробежный насос для различных сред, например, теплоносителя, антифриза, воды, водных растворов, эмульсий. С надежным мощным конденсаторным двигателем с бесшумным ходом, 860 Вт, выключателем. Высокая производительность ≤ 36 л/мин для быстрого заполнения, эффективной промывки и удаления воздуха в закрытых системах и для заполнения емкостей. Клапан сброса давления для простого сброса давления в напорном шланге после окончания работы, как дополнительная оснастка. Для постоянной нагрузки ≤ 60°C. 2 гибких прозрачных тканых шланга из ПВХ 1/2" Т60 для напорной и обратной линии, 3 м длиной каждый, со шланговыми резьбовыми соединениями 3/4", устойчивость к температуре ≤ 60°C.

REMS Солар-Пуш I 80

Сухой самовсасывающий импеллерный насос со специальными лопастями из акрилнитрил-бутадиен-каучука для различных сред, например, теплоносителя, антифриза, воды, водных растворов, эмульсий. С надежным мощным конденсаторным двигателем с бесшумным ходом, 1000 Вт, выключателем. Высокая производительность ≤ 27 л/мин для быстрого заполнения, эффективной промывки и удаления воздуха в закрытых системах и для заполнения емкостей. Клапан сброса давления для простого сброса давления в напорном шланге после окончания работы. Для постоянной нагрузки ≤ 80°C. 2 гибких тканых шланга из ЭГДМ 1/2" Т100 (синтетический каучук) для напорной и обратной линии, каждый 3 м длиной, со шланговыми резьбовыми соединениями 3/4", устойчивость к высокой температуре ≤ 100°C.



Продукция немецкого производства



K 60



I 80

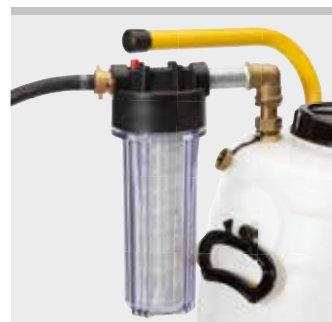

Расширенная комплектация

Запорный клапан для закрывания напорного или обратного трубопровода при транспортировке. Фильтр тонкой очистки 70 мкм, с заворачиваемой крышкой с подключением обратной линии 3/4", переходником, фильтровальным мешком 70 мкм, или фильтром тонкой очистки с фильтрующим элементом 90 мкм для промывки напольного/настенного панельного отопления и удаления шлама, моющийся, с большим грязеуловителем, с подключением обратной линии 3/4" для промывки напольного/настенного панельного отопления и удаления шлама. Реверсивный клапан направления потока в сборе с тканевым шлангом ЭПДМ 1/2" Т100, для промывки напольного/настенного панельного отопления и эффективного удаления шлама гидравлическими ударами при изменении направления потока. Реверсивный клапан для альтернативного подсоса перекачиваемой среды из другой емкости, например, при больших объемах заправки.

Комплект поставки

REMS Солар-Пуш К 60. Электрическая заправочная и промывочная машина для простого и быстрого заполнения, промывки и удаления воздуха в закрытых системах. Производительность ≤ 36 л/мин, объем емкости 30 л. С центробежным насосом, устойчив к постоянным температурам ≤ 60°C. Производительность ≤ 0,55 МПа/5,5 бар/80 ф./кв.д. Конденсаторный двигатель 230 В, 50 Гц, 860 Вт. 2 гибких прозрачных тканых шланга ПВХ 1/2" Т60, каждый длиной 3 м, устойчивость к температуре ≤ 60°C. На устойчивой стальной трубчатой стойке на колесах с пневматическими шинами. В коробке.

	Арт.-№
	115312R220

Другие сетевые напряжения по запросу.

Комплект поставки

REMS Солар-Пуш I 80. Электрическая заправочная и промывочная машина для простого и быстрого заполнения, промывки и удаления воздуха в закрытых системах. Производительность ≤ 27 л/мин, объем емкости 30 л. С импеллерным насосом, устойчив к постоянным температурам ≤ 80°C. Производительность ≤ 0,65 МПа/6,5 бар/94 ф./кв.д. Конденсаторный двигатель 230 В, 50 Гц, 1000 Вт. Клапан сброса давления. 2 гибких тканых шланга из ЭПДМ 1/2" Т100, каждый длиной 3 м, устойчивый к высоким температурам ≤ 100°C. На устойчивой стальной трубчатой стойке на колесах с пневматическими шинами. В коробке.

	Арт.-№
	115311R220

Другие сетевые напряжения по запросу.



Info

Оснастка

Наименование	Арт.-№
Тканый шланг из ПВХ 1/2" Т60 для напорной или обратной линии, длиной 3 м каждый, со шланговыми резьбовыми соединениями 3/4", устойчивость к температуре ≤ 60 °С.	115314R
Тканый шланг из ЭПДМ 1/2" Т100 для напорной или обратной линии, длиной 3 м каждый, со шланговыми резьбовыми соединениями 3/4", устойчивость к высокой температуре ≤ 100 °С.	115315R
Тканый шланг из ЭПДМ 1/2" Т165 для напорной или обратной линии, длиной 3 м каждый, со шланговыми резьбовыми соединениями 3/4", устойчивость к высокой температуре ≤ 165°C.	115319R
Запорный кран 3/4" для перекрытия напорного или обратного трубопровода, например, при транспортировке	115324R
Пластмассовая емкость 30 л	115375R
Клапан сброса давления для Солар Пуш К 60	115217R
Фильтр тонкой очистки 70 мкм заворачиваемой крышкой с подключением обратной линии 3/4", переходником, 1 фильтровальным мешком 70 мкм для промывки напольного/настенного панельного отопления и удаления шлама.	115220
Фильтровальный мешок 70 мкм (10 штук) , для фильтра тонкой очистки 70 мкм	115221R10
Фильтр тонкой очистки с фильтрующим элементом 90 мкм , моющийся, с большим грязеуловителем, с подключением обратной линии 3/4" для промывки напольного/настенного панельного отопления и удаления шлама.	115323R
Фильтрующий элемент 90 мкм , для фильтров тонкой очистки 90 мкм	043054
Реверсивный клапан направления потока в сборе с тканевым шлангом ЭПДМ 1/2" Т100, для промывки напольного/настенного панельного отопления и эффективного удаления шлама гидравлическими ударами при изменении направления потока	115326R
Реверсивный клапан для альтернативного подсоса перекачиваемой среды из другой емкости, например, при больших объемах заправки.	115325R





45

90

Гибка труб

	Ручной трубогиб	122
	Масляногидравлический ручной трубогиб	124
	Масляногидравлический трубогиб	126
	Электрический трубогиб	128
	Аккумуляторный трубогиб	132
	Ручной трубогиб	134

Практичный трубогиб для точной гибки труб до 90° одной рукой. Идеален для работ на месте монтажа. Для мастерских и промышленности. Для стройплощадки и мастерской.

Мягкие медные трубы, в т.ч. тонкостенные	D 10–22 мм D 3/8–7/8" s ≤ 1 мм
---	--------------------------------------

Мягкие медные трубы в оболочке	D 10–18 мм D 3/8–5/8" s ≤ 1 мм
--------------------------------	--------------------------------------

Мягкие трубы из углеродистой стали с оболочкой систем запрессовки	D 12–18 мм s ≤ 1,2 мм
--	--------------------------

Прецизионные мягкие стальные трубы	D 10–18 мм s ≤ 1 мм
------------------------------------	------------------------

Металлопластиковые трубы	D 14–32 мм
--------------------------	------------

REMS Свинг – сгибает трубы там, где они прокладываются. Сверхлегкий, сверхкомпактный, сверхудобный. Может универсально использоваться для многих видов труб. Сверхбыстрая обработка благодаря практичному многофункциональному рычагу для ускоренной подачи и возврата. Надежный, оправдавший себя, храповый механизм. Идеален для труб в оболочке.

Универсальное применение

Для труб систем водоснабжения, теплоснабжения, кондиционирования, для холодильных установок и гидравлических систем. Используется также для тонкостенных труб систем отопления, труб панельного отопления из меди согласно EN 1057 и труб пресс-фитинговых систем.

Экономия

Уже после изготовления нескольких гибов, трубогиб окупается за счёт экономии фитингов. Никаких расходов по приобретению и складированию фитингов. Экономия мест пайки и рабочего времени. Повышенная надежность системы за счет меньшего количества соединений.

Конструкция

Компактный, удобный для использования на стройплощадке. Удобный и легкий, привод массой всего 0,9 кг. Применим везде, для работы одной рукой, также для работы в труднодоступных местах. Быстрый и удобный, например, медное колено D 22 мм обрабатывается всего за 9 с. Маркированные сегменты для точной гибки. Позволяет получение перегибов, резких изгибов. Опора скользящих роликов D 10–26 мм, поворачивается согласно размеру сгибаемой трубы, со скользящими роликами для труб S D 10–26 мм, 3/8–7/8". Опора скользящих роликов D32 со скользящими роликами для труб D 32 мм. Приспособление для обратной гибки труб до D 22 мм, 3/8".

Сегменты для гибки и упор с элементами скольжения

Из высокопрочного полиамида, армированного стекловолокном, с высокой проводимостью. Гибочные сегменты см. таблицу на стр. 123.

Привод

Устойчивый привод с проверенной надежной подачей посредством храпового механизма для всей рабочей зоны до D 32 мм. Практичный многофункциональный рычаг для быстрой подачи и быстрого возврата экономит время и усилия.

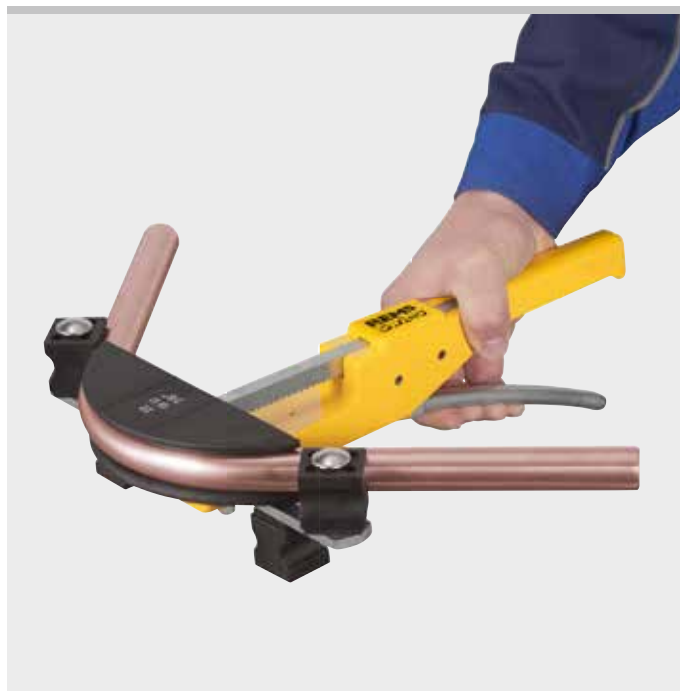

Продукция немецкого производства



Info

Комплект поставки

REMS Свинг Сет. Ручной трубогиб для работы одной рукой D 10–32 мм, D $\frac{3}{8}$ – $\frac{7}{8}$ " до 90°. Мягкие медные трубы D 10–22 мм, D $\frac{3}{8}$ – $\frac{7}{8}$ " s ≤ 1 мм, мягкие медные трубы с оболочкой D 10–18 мм, D $\frac{3}{8}$ – $\frac{5}{8}$ " s ≤ 1 мм, мягкие трубы из углеродистой стали с оболочкой для систем запрессовки D 12–18 мм, s ≤ 1,2 мм, мягкие прецизионные трубы из стали D 10–18 мм, s ≤ 1 мм, композитные трубы D 14–32 мм. До D 26 мм с приводом, гибочными сегментами, опорой скользящих роликов S D 10–26 мм со скользящими роликами, в прочном ящике из листовой стали/кофре. До D 32 мм с приводом, гибочными сегментами, 2 опорами скользящих роликов D 10–26 мм и D 32 мм со скользящими роликами, в прочном кофре. Привод, сегменты для гибки, универсальный упор с элементами скольжения. В стальном чемодане.

Наименование мм	Дюйм	Арт.-№
Сет 12-15-18-22	$\frac{1}{2}$ - $\frac{5}{8}$ - $\frac{3}{4}$ - $\frac{7}{8}$ "	153025R
Сет 10-12-15-18-22	$\frac{3}{8}$ - $\frac{1}{2}$ - $\frac{5}{8}$ - $\frac{3}{4}$ - $\frac{7}{8}$ "	153021R
Сет 12-14-16-18-22	$\frac{1}{2}$ - $\frac{3}{4}$ - $\frac{7}{8}$ "	153020R
Сет 14-16-20-25/26		153026R
Сет 14-16-18-20-25/26		153022R
Сет 16-20-25/26-32		153029R
Сет Allround 22		
10-12-14-15-16-17-18-20-22	$\frac{3}{8}$ - $\frac{1}{2}$ - $\frac{5}{8}$ - $\frac{3}{4}$ - $\frac{7}{8}$ "	153027R
Сет 16-18-20-25/26-32		153023R
Сет Allround 32		
10-12-14-15-16-17-18-20-22-25/26-32	$\frac{3}{8}$ - $\frac{1}{2}$ - $\frac{5}{8}$ - $\frac{3}{4}$ - $\frac{7}{8}$ "	153028R



Оснастка

Наименование	Арт.-№
REMS Свинг привод	153100R
Опора скользящих роликов S D 10–26 мм со скользящими роликами для труб D 10–26 мм, $\frac{3}{8}$ – $\frac{7}{8}$ "	153125RX
Опора скользящих роликов D 32 мм со скользящими роликами для труб D 32 мм	153115RX2
Приспособление для обратной гибки на проложенных трубах до D 26 мм, $\frac{1}{8}$ "	153140
Стальной чемодан с вкладышем	153265R
Чемодан с вкладышем	153270R

Сегменты для труб D мм/дюйм	Рад. гибки ¹⁾ мм	Подходит для					Арт.-№
		Cu	Cu-U	St 10305-U	St 10305	V	
10, $\frac{3}{8}$	30	•			•		153155R
12, 10 U, $\frac{1}{2}$	36	•	•		•		153160R
14, 12 U	50	•		•	•	•	153170R
15, 12 U, $\frac{5}{8}$	55	•	•		•		153175R
16, 14 U	55	•	•		•	•	153180R
17, 15 U	60			•		•	153185R
18, 14 U, 15 U, 16 U, $\frac{3}{4}$	72	•	•		•	•	153190R
20, 18 U	79	•	•	•		•	153195R
22, 18 U, $\frac{7}{8}$	86	•	•				153200R
25, 26	88					•	153205R
32	128					•	153210R

¹⁾ Радиус изгиба мм на нейтральной оси дуги (DVGW VP 392)

Cu: Мягкие медные трубы, также в пластмассовой оболочке или тонкостенные

St 10305-U: мягкие трубы из углеродистой стали с оболочкой систем запрессовки EN 10305-3

St 10305: мягкие прецизионные стальные трубы EN 10305-1, EN 10305-2, EN 10305-3

U: трубы в оболочке

V: металлопластиковые трубы систем пресс-фитинга



Удобный масляногидравлический трубогиб для точной гибки труб до 90°. Идеален для работ на месте монтажа. Для мастерских и промышленности. Для стройплощадки и мастерской.

Мягкие медные трубы, в т.ч. тонкостенные	D 10–22 мм D 3/8–7/8" s ≤ 1 мм
Мягкие медные трубы в оболочке	D 10–18 мм D 3/8–5/8" s ≤ 1 мм
Трубы систем запрессовки из нержавеющей никелевой стали	D 12–22 мм s ≤ 1,2 мм
Углеродистой стали мягкой, с оболочкой	D 12–18 мм s ≤ 1,2 мм
Прецизионные мягкие стальные трубы	D 10–22 мм s ≤ 1,5 мм
Металлопластиковые трубы	D 14–32 мм

REMS Гидро-Свинг – сгибает трубы там, где они прокладываются. Может универсально использоваться для многих видов труб. Выполнение работ без усилий благодаря использованию масляногидравлического привода.

Универсальное применение

Для труб систем водоснабжения, теплоснабжения, кондиционирования, для холодильных установок и гидравлических систем. Используется также для тонкостенных труб систем отопления, труб панельного отопления из меди согласно EN 1057 и труб пресс-фитинговых систем.

Экономия

Уже после изготовления нескольких гибов, трубогиб окупается за счёт экономии фитингов. Никаких расходов по приобретению и складированию фитингов. Экономия мест пайки и рабочего времени. Повышенная надёжность системы за счёт меньшего количества соединений.

Конструкция

Мощный компактный привод с замкнутой гидравлической системой, не требующей техобслуживания. Легко и удобно, всего 2,4 кг. Свободно применяется везде, даже в узких местах. Быстрый и удобный, например, медное колено D 22 мм обрабатывается всего за 18 с. Маркированные сегменты для точной гибки. Позволяет получение перегибов, резких изгибов. Опора скользящих роликов H-S D 10–26 мм, поворачивается согласно размеру сгибаемой трубы, со скользящими роликами для труб D 10–26 мм, 3/8–7/8". Опора скользящих роликов D32 со скользящими роликами для труб D 32 мм.

Сегменты для гибки и упор с элементами скольжения

Гибочные сегменты и ползунки из высокопрочного полиамида с ярко выраженными антифрикционными свойствами, армированного стекловолокном или гибочные сегменты из алюминия. Гибочные сегменты см. таблицу на стр. 125.

Привод

Масляногидравлический привод с гидравлическим цилиндром из высококачественной накатанной гидравлической трубы. Рычаг подачи эргономичной формы для экономичного увеличения давления при помощи ручного гидравлического насоса. Надёжная гидравлическая подача с защитой от перегрузки в самом переднем положении поршня и редукционные клапан для надёжной работы.

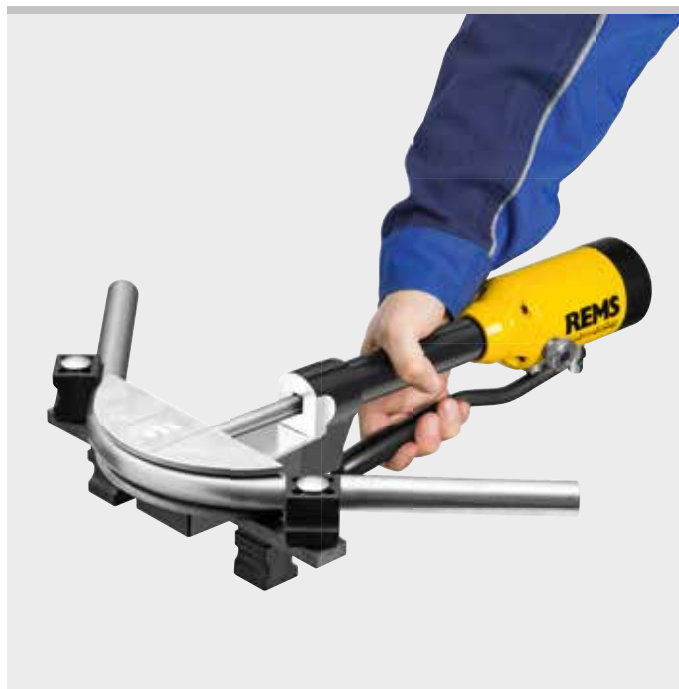

Продукция немецкого производства



Info

Комплект поставки

REMS Гидро-Свинг Сет. Масляногидравлический ручной трубогиб D 10–32 мм, D $\frac{3}{8}$ – $\frac{7}{8}$ " до 90°. Мягкие медные трубы D 10–22 мм, D $\frac{3}{8}$ – $\frac{7}{8}$ ", s ≤ 1 мм, мягкие медные трубы с оболочкой D 10–18 мм, D $\frac{3}{8}$ – $\frac{5}{8}$ ", s ≤ 1 мм, трубы систем запрессовки из нержавеющей никелевой стали D 12–22 мм, s ≤ 1,2 мм, мягкой углеродистой стали в оболочке D 12–18 мм, s ≤ 1,2 мм, мягкие трубы из прецизионной стали D 10–22 мм, s ≤ 1,5 мм, композитные трубы D 14–32 мм. До D 26 мм с приводом, гибочными сегментами, опорой скользящих роликов H-S D 10–26 мм со скользящими роликами, в прочном кофре. До D 32 мм с приводом, гибочными сегментами, 2 опорами скользящих роликов D 10–26 мм и D 32 мм со скользящими роликами, в прочном кофре.

Наименование мм	Дюйм	Арт.-№
Сет 12-15-18-22	$\frac{1}{2}$ - $\frac{5}{8}$ - $\frac{3}{4}$ - $\frac{7}{8}$ "	153525R
Сет 10-12-15-18-22	$\frac{3}{8}$ - $\frac{1}{2}$ - $\frac{5}{8}$ - $\frac{3}{4}$ - $\frac{7}{8}$ "	153521R
Сет 12-14-16-18-22	$\frac{1}{2}$ - $\frac{3}{4}$ - $\frac{7}{8}$ "	153520R
Сет 14-16-20-25/26		153526R
Сет 14-16-18-20-25/26		153522R
Сет 16-20-25/26-32		153529R
Сет Allround 22		
10-12-14-15-16-17-18-20-22	$\frac{3}{8}$ - $\frac{1}{2}$ - $\frac{5}{8}$ - $\frac{3}{4}$ - $\frac{7}{8}$ "	153527R
Сет 16-18-20-25/26-32		153523R
Сет Allround 32		
10-12-14-15-16-17-18-20-22-25/26-32	$\frac{3}{8}$ - $\frac{1}{2}$ - $\frac{5}{8}$ - $\frac{3}{4}$ - $\frac{7}{8}$ "	153528R



Комплект поставки

REMS Гидро-Свинг INOX Сет. REMS Гидро-Свинг с гибочными сегментами из алюминия, в частности также для нержавеющей стали Geberit Mapress (EN 10088, 1.4401), нержавеющей стали Geberit Mapress (EN 10088, 1.4521, без содержания никеля), углеродистой стали Geberit Mapress (EN 10305-3, 1.0034 (E195)), Viega Sanpress (EN 10088, 1.4401), Viega Prestabo (EN 10305-3, 1.0308 (E235)).

Наименование мм	Арт.-№
Сет 15-18-22	153510R

Оснастка

Наименование	Арт.-№
REMS Гидро-Свинг привод	153500R
Опора скользящих роликов H-S D 10–26 мм со скользящими роликами для труб D 10–26 мм, $\frac{3}{8}$ – $\frac{7}{8}$ "	153501R
Опора скользящих роликов D 32 мм со скользящими роликами для труб D 32 мм	153115RX2
Чемодан с вкладышем	153570R

Сегменты для труб D мм/дюйм	Рад. гибки ¹⁾ мм	Подходит для						
		Cu	Cu-U	Гидро-Свинг INOX	St 10217	St 10305	St 10305-U	V
10, $\frac{3}{8}$	30	●				●		
12, 10 U, $\frac{1}{2}$	36	●	●		●	●		
14, 12 U	50	●				●	●	
15 ²⁾	55	●	●	●	●	●		
15, 12 U, $\frac{5}{8}$	55	●	●			●		
16, 14 U	55	●	●			●	●	
17, 15 U	60	●					●	
18 ²⁾	72	●	●	●	●	●		
18, 14 U, 15 U, 16 U, $\frac{3}{4}$	72	●	●			●	●	
20, 18 U	79	●	●				●	●
22, 18 U, $\frac{7}{8}$ 2)	86	●	●	●	●	●		
25, 26	88						●	
32	128						●	

¹⁾ Радиус изгиба мм на нейтральной оси дуги (DVGW VP 392)

²⁾ гибочные сегменты из алюминия

Cu: Мягкие медные трубы, также в пластмассовой оболочке или тонкостенные, EN 1057
 St 10217: трубы из нержавеющей никелевой стали для систем запрессовки EN 10217-7, EN 10312, серия 2, материал 1.4401
 St 10305: мягкие прецизионные стальные трубы EN 10305-1, EN 10305-2, EN 10305-3
 St 10305-U: мягкие трубы из углеродистой стали с оболочкой систем запрессовки EN 10305-3
 U: трубы в оболочке
 V: металлопластиковые трубы систем пресс-фитинга



Прочный масляногидравлический трубогиб для точной гибки труб до 90°. Для мастерских и промышленности. Для стройплощадки и мастерской.

Стальные трубы согласно EN 10255	D ¾–2"
Металлопластиковые трубы	D 32–75 мм

REMS Питон – суперлегкая гибка до D 2", 75 мм. Идеально для стальных труб EN 10255 и металлопластиковых труб пресс-фитинговых систем. Также для изготовления этажных изгибов на нескольких уровнях.

Универсальное применение

Для слесарных работ, в сантехнике и отопительной технике, а также в машиностроении. Отлично подходит для стальных труб EN 10255 и металлопластиковых труб пресс-фитинговых систем.

Системные преимущества

Только один гибочный привод для всего рабочего диапазона до D 2", D 75 мм. Результат – простое, недорогое хранение на складе. Переутюжить невозможно.

Преимущества в сфере затрат

Трубогибы, благодаря экономии на фитингах, окупаются очень быстро. Без расходов на фитинги, хранение, приобретение. Экономия на сварных швах, пресс-фитингах и рабочем времени. Повышенная безопасность за счет меньшего количества трубных соединений.

Конструкция

Мощный масляногидравлический привод с замкнутой гидравлической системой, не требующей техобслуживания. 2 опоры скользящих роликов и 2 скользящих ролика образуют закрытую гибочную раму для обеспечения высокой жесткости и точности в процессе гибки. Верхний скользящий ролик откидывается для легкого вкладки и вынимания трубы, с отмеченными положениями для вставки для скользящих роликов согласно размеру сгибаемой трубы, со шкалой углов от 0 до 90°. Верхняя опора скользящих роликов со смещаемой в сторону опорной плитой скользящего ролика для изготовления изгибов с перегибом в зависимости от потребности и этажных изгибов на нескольких уровнях. Используется везде и без промедления. Настройка не требуется. Простая, легкая, быстрая работа, напр. дуга 90° D 63 мм всего 60 с. Подставка на 3 ножках входит в оснастку.

Гибочные сегменты и скользящие ролики

Гибочные сегменты St для стальных труб, жесткие и стойкие к деформации, из высокопрочного чугуна с шаровидным графитом. Гибочные сегменты V для металлопластиковых труб, жесткие и стойкие к деформации, из устойчивой к скручиванию алюминиевой кокильной отливки. См. стр. 127. Маркировка на каждом гибочном сегменте для обеспечения точности гибки. Измеритель углов со шкалой от 0 до 180° для точной гибки, в качестве принадлежности. Оптимальное согласование гибочных сегментов и скользящих роликов обеспечивает гибку в соответствии с материалом без образования трещин и складок. Высокопрочные скользящие ролики для упора давления подачи с низким трением. Быстрая смена гибочных сегментов и скользящих роликов благодаря простой соединительной системе.

Привод

Масляногидравлический привод с гидравлическим цилиндром из высококачественной накатанной гидравлической трубы. Защита от перегрузки гидравлической подачи в самом крайнем положении поршня и редукционный клапан для надежной работы. Рычаг подачи эргономичной формы для экономичного увеличения давления при помощи ручного гидравлического насоса. Никакой опасности ущемления благодаря концевому ограничению рычага подачи, для улучшения безопасности труда.



Продукция немецкого производства



Перегиб.





Для изготовления этажных изгибов на нескольких уровнях.



Комплект поставки

REMS Питон Сет. Масляногидравлический трубогиб для точной гибки труб до 90°. Стальные трубы EN 10255 D 3/8–2", металлопластиковые трубы D 32–75 мм. Привод с опорами скользящих роликов, верхняя опора скользящих роликов со смещаемой в сторону опорной плитой скользящего ролика, 2 скользящих ролика, гибочные сегменты St и V. В прочном ящике для транспортировки.

Наименование	Арт.-№
Сет St 3/8"-1/2"-3/4"-1"-1 1/4"	590020 R
Сет St 1/2"-3/4"-1"-1 1/4"-1 1/2"-2"	590021 R
Сет V 40-50-63 мм	590022 R

Оснастка

Наименование	Арт.-№
Привод с держателями роликов и роликами	590000 R
Ползунок D 75 мм, 2 шт.	590111 R
Подставка на 3 ножках	590150 R
Ящик для транспортировки с практичными ручками для переноски	590160 R
Измеритель углов для точной гибки	590153 R

Сегменты для труб D мм/дюйм	Рад. гибки ¹⁾ мм	Рад. гибки ²⁾ мм	Подходит для				Арт.-№
			St 10255	>			
St 3/8"	50		●				590051 R
St 1/2"	65		●				590052 R
St 3/4"	85		●				590053 R
St 1"	100		●				590054 R
St 1 1/4"	150		●				590055 R
St 1 1/2"	170		●				590056 R
St 2"	220		●				590057 R
V 32 мм	112	128		●			590061 R
V 40 мм	140	160		●			590058 R
V 50 мм	175	200		●			590059 R
V 63 мм	220	252		●			590060 R
V 75 мм	260	298		▲			590062 R

St 10255: стальные трубы (трубы с резьбой) согласно EN 10255
 V: металлопластиковые трубы пресс-фитинговых систем соединения
 ▲ Необходимы 2 ползунок D 75 мм (№ изд. 590111)

¹⁾ Радиус изгиба мм на внутренней стороне дуги (EN 10255)

²⁾ Радиус изгиба мм на нейтральной оси дуги (DVGW VP 632)



Универсальный, компактный электроинструмент для холодной гибки труб до 180°. Без тисков, удобный при ремонте и монтаже. Для мастерских и промышленности. Для стройплощадки и мастерской.

Полутвердые, твердые, мягкие медные трубы	D 10–35 мм D 3/8–1 3/8"
Для тонкостенных труб или труб в оболочке	D 10–18 мм
Толстостенные медные трубы K65 для холодильной техники и систем кондиционирования EN 12735-1	D 3/8–1 3/8"
Трубы систем пресс-фитинга из: нержавеющей стали	D 12–28 мм
высокоуглеродистой стали, в оболочке и без	D 12–28 мм
Прецизионные мягкие стальные трубы	D 10–28 мм
Стальные трубы по EN 10255	D 1/4–3/4"
Электроизоляционные трубы EN 50086	D 16–32 мм
Металлопластиковые трубы	D 14–40 мм

REMS Курво – качественная гибка труб. Универсально для многих видов труб. Без предварительных настроек, сразу готов к работе. Быстрая и медленная подача для точной гибки. Быстрая смена насадок.

Универсальное применение

В санитарных, отопительных системах, системах климат-контроля, холодильной технике и гидравлики. Также для тонкостенных отопительных труб и труб панельного отопления из меди согласно германскому промышленному стандарту EN 1057 и для труб пресс-фитинговых систем.

Системное преимущество

Одинаковые сегменты как для REMS Аку-Курво 22 V, REMS Курво, REMS Курво 50 и REMS Синус.

Экономия

Уже после изготовления нескольких гибов, трубогиб окупается за счёт экономии фитингов. Экономия мест пайки, пресс-соединений и рабочего времени. Повышенная надежность.

Конструкция

Компактный, удобный электроинструмент для гибки труб. Очень легкий, приводной двигатель всего 8 кг. Применим везде. Никаких предварительных установок. Простая, быстрая работа, например, 90° трубу D 22 мм гнёт всего за 6 секунд. Быстрая подача и замедленный ход для более точногогиба. Позволяет получение перегибов, резких изгибов, U- и S-образных элементов. Передвижная подставка для машины с регулировкой высоты.

Сегменты и упоры для гибки

Надёжная форма, изготовлены из высокопрочного укрепленного стекловолокном полиамида. Оптимальное согласование гибочного сегмента и упора обеспечивает скольжение в соответствии с материалом без образования гофры и заломов. Шкалы угла от 0 до 180° на каждом сегменте и маркировка на каждом упоре для более точного изгиба. Быстросменные сегменты и упоры. Сегменты и упоры с элементами скольжения для различных диаметров труб, материалов и радиусов изгиба (стр. 135).

Привод

Нетребующий технического обслуживания редуктор с проскальзывающей муфтой. Надёжный, высокопроизводительный универсальный двигатель, 1000 Вт. Правый и левый ход. Бесступенчатый, электронный, толчковый выключатель. Быстрая подача и медленный ход для более точного изгибания.

Смазочные материалы для гибки

REMS Аэрозоль для гибки труб гарантирует образование непрерывной масляной плёнки для сокращенного расхода энергии и равномерного изгиба. Надёжная, не содержит кислоты. Без FCKW, поэтому безвредна для окружающей среды.



Продукция немецкого производства

Tested by electrosuisse >>>



Info



Комплект поставки

REMS Курво Сет. Электрический трубогиб D 10–40 мм, D ¼–1¾", до 180°. Жесткие, полужесткие, гибкие медные трубы, в том числе тонкостенные, D 10–35 мм, D ¾–1¾", мягкие медные трубы в оболочке, в том числе тонкостенные, D 10–18 мм, толстостенные медные трубы K65 для холодильной техники и систем кондиционирования EN 12735-1 D ¾–1¾", трубы систем запрессовки из нержавеющей стали D 12–28 мм, углеродистой стали, в том числе в оболочке, D 12–28 мм, мягкие трубы из прецизионной стали D 10–28 мм, стальные трубы EN 10255 D ¼–¾", электромонтажные трубы EN 50086 D 16–32 мм, композитные трубы D 14–40 мм и т. д. Электрический привод с не требующим технического обслуживания редуктором с проскальзывающей предохраняющей муфтой, универсальный двигатель 230 В, 50–60 Гц, 1000 Вт с бесступенчатым, электронным, толчковым выключателем, правый и левый ход, палец-упор. Сегменты и упоры для гибки. В прочном стальном чемодане.

Наименование	Арт.-№
Сет 15-18-22	580026 R220
Сет 15-18-22-28 ¹⁾	580027 R220
Сет 15-18-22-28 ²⁾	580036 R220
Сет 15-18-22-28 ³⁾	580035 R220
Сет 12-15-18-22	580020 R220
Сет 12-15-18-22-28 ¹⁾	580033 R220
Сет 12-15-18-22-28 ²⁾	580037 R220
Сет 15-22-28 ¹⁾	580022 R220
Сет 15-22-28 ²⁾	580040 R220
Сет 17-20-24	580023 R220
Сет 12-14-16-18-22	580021 R220
Сет 12-14-16-18-22-28 ¹⁾	580031 R220
Сет 12-14-16-18-22-28 ²⁾	580038 R220
Сет 14-16-18-22-28 ¹⁾	580028 R220
Сет 14-16-18-22-28 ²⁾	580039 R220
Сет ¾"-½"-¾"-¾"-¾"-¾"	580024 R220
Сет 16-20-26-32	580025 R220
Сет 16-20-25-32	580034 R220
Сет 20-25-32	580029 R220
Сет 32-40	580030 R220
Базовый пакет (без гибочных сегментов и элементов скольжения)	580010 R220

Комплекты REMS Курво поставляются также с соответственно меньшим радиусом сегментов и упоров (исключение Арт.-№ 580029 и 580030), см. стр. 135.

- Гибочный сегмент и ползун 28, R102, номер артикула 581070, для жестких, полужестких медных труб, в том числе тонкостенных. См. стр. 135.
- Гибочный сегмент и ползун 28, ¾" (DN 20), R102, номер артикула 581260, для жестких медных труб D 28 мм, D 1 ¼", труб систем запрессовки из нержавеющей стали/углеродистой стали D 28 мм, стальных труб ¾". См. стр. 135.
- Гибочный сегмент и ползун 28, ¾" (DN 20), R114, номер артикула 581310, для жестких, полужестких медных труб, в том числе тонкостенных D 28 мм, труб систем запрессовки из нержавеющей стали/углеродистой стали D 28 мм, стальных труб ¾". Согласно рабочему листу Германского союза водо- и газоснабжения (DVGW) GW 392 для жестких и полужестких медных труб D 28 мм требуется минимальный радиус гибки 114 мм. Толщина стенки ≥ 0,9 мм. См. стр. 135.

Оснастка

Наименование	Арт.-№
Сегменты и упоры страница 135.	
REMS Курво приводной двигатель	580000 R220
Палец-упор	582036
REMS спрей для гибки труб, 400 мл	140120 R
Стальной чемодан	586000 R
Держатель привода 3В, регулируемая высота, на треноге	586100 R
Держатель привода WB, регулируемая высота, для крепления на верстаке	586150 R



базовый пакет



3В



WB

Универсальный, компактный электроинструмент для холодной гибки труб до 90°. Возможность использования повсюду без тисков. Для мастерских и промышленности. Для стройплощадки и мастерской.

Для стальных труб EN 10255 (DIN 2440)	D ¼–1¼"
Трубы из нержавеющей стали EN ISO 1127, EN 10217-7	D ½–1¼" s ≤ 2,6 мм
Для жестких, полужестких, мягких, а также тонкостенных медных труб	D 10–42 мм
Тонкостенные медные трубы	D 10–35 мм
Толстостенные медные трубы K65 для холодильной техники и систем кондиционирования EN 12735-1	D ¾–1⅝"
Трубы систем пресс-фитинга из нержавеющей стали	D 12–42 мм
высокоуглеродистой стали	D 12–42 (28) мм
Трубных соединений	D 14–50 мм
Другие материалы см. REMS Курво.	



REMS Курво 50 гибка без деформации и гофры.

Универсальное применение

Для внутренних работ, монтажа сантехоборудования, систем отопления, систем климат-контроля, холодильной техники и гидравлики. Оптимальное использование для стальных труб стандарта EN 10 255, для труб систем пресс-фитинга для жестких и полужестких, а также тонкостенных труб отопления из меди согласно германскому промышленному стандарту EN 1057.

Системное преимущество

Гибочные сегменты и упоры скольжения REMS Аку-Курво 22V, REMS Курво, и REMS Синус (стр. 135) также подходят к приводам REMS Курво 50 с Прямоугольный переходник 10–40, прижимная планка 10–40. Что упрощает работу склада. Путаница невозможна.

Экономия

Смотри страницу 126.

Конструкция

Компактный, удобный электроинструмент для гибки с закрытой рамой. Рекомендуются в использовании. Никаких установочных работ. Простота, легкость, скорость работы, например, 90° изгиб стальной трубы D 1¼" только 37 сек. Однопроходная гибка и замедленный ход для точного углагиба. Позволяет получение резких изгибов, U- и S-образных элементов.

Сегменты и упоры для гибки

Оптимальное согласование гибочного сегмента и упора обеспечивает скольжение в соответствии с материалом без образования гофры и заломов. Шкалы угла на каждом гибочном сегменте и маркировке на каждом упоре для точного углагиб. Точная разметка гибочных сегментов и упоров. Гибочные сегменты и упоры для различных диаметров труб, материалов и угловгиб (стр. 135). Гибочные сегменты и упоры REMS Курво 50 (D 35 R 100, D 42 R 140, D 50 R 135, D 1" R 100, D 1¼" R 140): жесткие прочные стальные гибочные сегменты из укрепленного стекловолокном полиамида и упоры из высокопрочного полиамида.

Привод

Привод прочный, не требующий обслуживания редуктор с обеспечивающей безопасностью проскальзывающей муфтой. Надежный, высокопроизводительный универсальный двигатель, 1000 W. Удобно расположенный реверс. Плавный, электронный выключатель для быстрого и замедленного хода.

Смазочные материалы для гибки

REMS Аэрозоль для гибки труб гарантирует образование непрерывной масляной пленки для сокращенного расхода энергии и равномерного изгиба. Надежная, не содержит кислоты. Без FCKW, поэтому безвредна для окружающей среды.

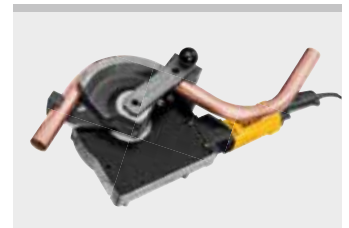

Продукция немецкого производства



Info



Комплект поставки

REMS Курво 50 базовый пакет. Электрический Трубогиб D 10–50 мм, до 90°. Стальные трубы EN 10255 D ¼–1¼", трубы из нержавеющей стали EN ISO 1127, EN 10217-7, D ½–1¼", s ≤ 2,6 мм, жесткие, полужесткие, мягкие медные трубы, D 10–42 мм, тонкостенные медные трубы D 10–35 мм, толстостенные медные трубы K65 для холодильной техники и систем кондиционирования EN 12735-1 D ¾–1¾", трубы систем запрессовки из нержавеющей стали D 12–42 мм, углеродистой стали D 12–42 мм, углеродистой стали в оболочке D 12–28 мм, композитные трубы D 14–50 мм и т. д. Прочего приводной двигатель с не требующим обслуживания редуктором, с предохранительной проскальзывающей муфтой, универсальным двигателем 230 В, 50–60 Гц, 1.000 Вт, плавным, электронным выключателем и удобным и надежным реверсом. Прямоугольный переходник 35–50, прижимная планка 35–50, Палец упор. В прочном ящике для транспортировки.

	Арт.-№
	580110R220

Другие варианты исполнения по запросу.



Оснастка

Наименование	Арт.-№
Сегменты и упоры смотри страницу 135.	
REMS Курво 50 Привод	580100R220
Прямоугольный переходник 35–50, прижимная планка 35–50 , для Гибочных сегменты и упоров D 35 R 100, D 42 R 140, D 50 R 135, D 1" R 100, D 1¼" R 140, смотри страницу 135	582110R
Прямоугольный переходник 10–40, прижимная планка 10–40 , для Гибочных сегменты и упоров REMS Курво, Аку-Курво, Синус, смотри страницу 135	582120R
Палец упор	582036
REMS спрей для гибки труб , 400 мл	140120R
Ящик для транспортировки с практичными ручками для переноски	590160R
Стальной чемодан со вставкой для гибочного сегмента и упора R100 и R135/R140, 90°	586012R



REMS Аку-Курво 22 V

Аккумуляторный трубогиб

Универсальный, компактный электроинструмент для холодной гибки труб до 180°. Без тисков, удобный при ремонте и монтаже. Для мастерских и промышленности. Для стройплощадки и мастерской. Технология Li-Ion 22V. Для аккумуляторных и сетевых приводов.

Полутвердые, твердые, мягкие медные трубы D 10–28 мм, D $\frac{3}{8}$ –1 $\frac{1}{8}$ "

Для тонкостенных труб или труб в оболочке D 10–18 мм

Толстостенные медные трубы K65 для холодильной техники и систем кондиционирования EN 12735-1 D $\frac{3}{8}$ –1 $\frac{1}{8}$ "

Трубы систем пресс-фитинга из: нержавеющей стали D 12–28 мм
высокоуглеродистой стали, в оболочке и без D 12–28 мм

Прецизионные мягкие стальные трубы D 10–28 мм

Стальные трубы EN 10255 D $\frac{1}{4}$ – $\frac{3}{4}$ "

Электроизоляционные трубы EN 50086 D 16–25 мм

Металлопластиковые трубы D 14–40 мм

REMS Аку-Курво 22 V – гибка труб без образования гофры. Универсально для многих видов труб. Без предварительных установок сразу готов к работе. Быстрый и медленный ход с экстренной остановкой для точной гибки. Быстрая смена гибочных сегментов и упоров скольжения. Литий-ионный аккумулятор 21,6 В, 5,0 ампер-часов, примерно на 90 изгибов нержавеющей стальной трубы систем запрессовки D 22 мм за один заряд аккумулятора.

Универсальное применение

В санитарных, отопительных системах, системах климат-контроля, холодильной техники и гидравлики. Не зависит от сети. Также для тонкостенных отопительных труб и труб панельного отопления из меди согласно германскому промышленному стандарту EN 1057 и для труб пресс-фитинговых систем.

Системное преимущество

Одинаковые сегменты как для REMS Аку-Курво 22 V, REMS Курво, REMS Курво 50 и REMS Синус.

Экономия

Уже после изготовления нескольких гибов, трубогиб окупается за счёт экономии фитингов. Экономия мест пайки, пресс-соединений и рабочего времени. Повышенная надежность.

Конструкция

Компактный, удобный электроинструмент для гибки труб. Очень легкий, привод с аккумулятором всего 8,5 кг. Практичная лопаточная рукоятка с ручкой Softgrip. Готов к работе сразу и везде. Не требуется предварительных установок. Простая, легкая, быстрая работа, например, угол 90° на D 22 мм всего за 6 сек. Быстрый и медленный ход с экстренной остановкой для точной гибки. Позволяет получение перегибов, резких изгибов, U- и S-образных элементов. Передвижная подставка для машины с регулировкой высоты.

Сегменты и упоры для гибки

Надёжная форма, изготовлены из высокопрочного укрепленного стекловолокном полиамида. Оптимальное согласование гибочного сегмента и упора обеспечивает скольжение в соответствии с материалом без образования гофры и заломов. Шкалы угла от 0 до 180° на каждом сегменте и маркировка на каждом упоре для более точного изгиба. Быстросменные сегменты и упоры. Сегменты и упоры с элементами скольжения для различных диаметров труб, материалов и радиусов изгиба (стр. 135).

Привод

Нетребующий технического обслуживания редуктор с проскальзывающей муфтой. Аккумуляторный двигатель 21,6 В с сильной тягой, большим запасом мощности, отдачей 500 Вт. Правый и левый ход. Бесступенчатый, электронный переключатель с предохранителем для быстрого и медленного хода, с экстренной остановкой. Система контроля состояния с защитой от перегрузки по току приводной машины, с защитой от перегрева посредством устройства контроля температуры (NTC), с электронным устройством контроля заряда и 2-цветным зелено-красным светодиодным индикатором заряда.

Работа от аккумулятора или от сети

Технология Li-Ion 22 V. Ионно-литиевые аккумуляторы на 21,6 В с емкостью на 5,0 или 9,0 ампер-часов для большого срока службы. Легкий и мощный. Литий-ионный аккумулятор 21,6 В, 5,0 ампер-часов, примерно на 90 изгибов, 9,0 ампер-часов примерно на 160 изгибов нержавеющей стальной трубы систем запрессовки D 22 мм за один заряд аккумулятора. Ступенчатый индикатор зарядки с цветным светодиодом. Зона рабочих температур от –10 до +60 °С. Эффект памяти для максимальной мощности аккумулятора отсутствует. Быстрозарядное устройство Li-Ion, 100–240 В, 90 Вт. Быстрозарядное устройство Li-Ion 100–240 В, 290 Вт, для короткого времени зарядки, в качестве при-



Продукция немецкого производства



Info

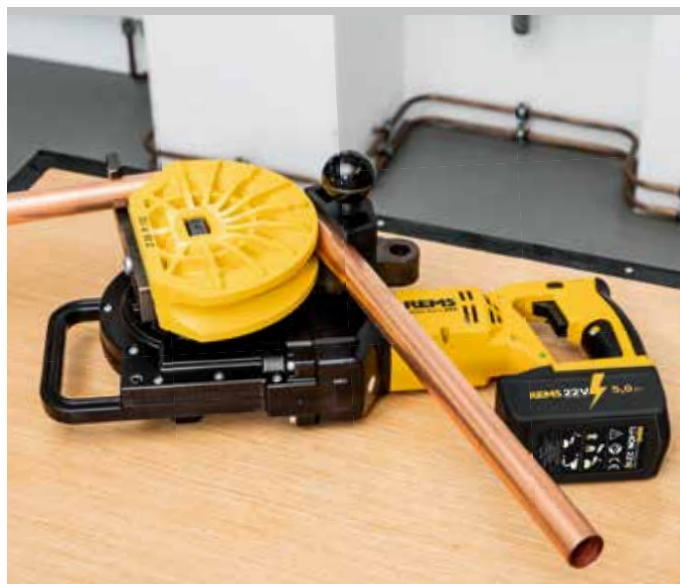

REMS Аку-Курво 22V

Аккумуляторный трубогиб

надлежасти. Источник питания 220–240 В/21,6 В, 40 А, для работы от сети вместо литиево-ионного аккумулятора 21,6 В, в комплекте оснастки.

Смазочные материалы для гибки

Смотри страницу 130.

Комплект поставки

REMS Аку-Курво 22V Сет. Аккумуляторный трубогиб для труб D 10–40 мм, D ¼–1½", до 180°. Жесткие, полужесткие, гибкие медные трубы, в том числе тонкостенные, D 10–28 мм, D ¾–1½", мягкие медные трубы в оболочке, в том числе тонкостенные, D 10–18 мм, толстостенные медные трубы К65 для холодильной техники и систем кондиционирования EN 12735-1 D ¾–1½", трубы систем запрессовки из нержавеющей стали D 12–28 мм, углеродистой стали, в том числе в оболочке, D 12–28 мм, мягкие трубы из прецизионной стали D 10–28 мм, стальные трубы EN 10255 D ¼–¾", электромонтажные трубы EN 50086 D 16–25 мм, композитные трубы D 14–40 мм и т. д. Привод, палец-упор, не требующий технического обслуживания редуктор с предохранительной муфтой, аккумуляторный двигатель с сильной тягой 21,6 В, бесступенчатый электронный переключатель с предохранителем с экстренной остановкой, правый и левый ход. Система контроля состояния с защитой от перегрузки, устройство контроля температуры, устройство контроля заряда. Литий-ионный аккумулятор 21,6 В, 5,0 Ач, литий-ионным устройством для ускоренной зарядки 100–240 В, 50–60 Гц, 90 Вт. Палец-упор. Сегменты и упоры для гибки. В прочном стальном чемодане.

Наименование	Арт.-№
Сет 15-18-22	580051 R220
Сет 15-18-22-28 ¹⁾	580052 R220
Сет 15-18-22-28 ²⁾	580053 R220
Сет 15-18-22-28 ³⁾	580054 R220
Сет 12-15-18-22	580055 R220
Сет 12-15-18-22-28 ¹⁾	580056 R220
Сет 12-15-18-22-28 ²⁾	580057 R220
Сет 15-22-28 ¹⁾	580058 R220
Сет 15-22-28 ²⁾	580059 R220
Сет 17-20-24	580060 R220
Сет 12-14-16-18-22	580061 R220
Сет 12-14-16-18-22-28 ¹⁾	580062 R220
Сет 12-14-16-18-22-28 ²⁾	580063 R220
Сет 14-16-18-22-28 ¹⁾	580064 R220
Сет 14-16-18-22-28 ²⁾	580065 R220
Сет ¾-½-¾-¾-¾-¾"	580066 R220
Сет 16-20-26-32	580067 R220
Сет 16-20-25-32	580068 R220
Сет 20-25-32	580069 R220
Базовый пакет (без гибочных сегментов и элементов скольжения)	580014 R220

Другие варианты исполнения по запросу. Комплекты REMS Аку-Курво 22V поставляются также с соответственно меньшим радиусом сегментов и упоров (исключение Арт.-№ 580069), смотри страницу 135.

- 1) Гибочный сегмент и ползун 28, R102, номер артикула 581070, для жестких, полужестких медных труб, в том числе тонкостенных. См. стр. 135.
- 2) Гибочный сегмент и ползун 28, ¾" (DN 20), R102, номер артикула 581260, для жестких медных труб D 28 мм, D 1½", труб систем запрессовки из нержавеющей стали/углеродистой стали D 28 мм. См. стр. 135.
- 3) Гибочный сегмент и ползун 28, ¾" (DN 20), R114, номер артикула 581310, для жестких, полужестких медных труб, в том числе тонкостенных D 28 мм, труб систем запрессовки из нержавеющей стали/углеродистой стали D 28 мм, стальных труб ¾". Согласно рабочему листу Германского союза водо- и газоснабжения (DVGW) GW 392 для жестких и полужестких медных труб D 28 мм требуется минимальный радиус гибки 114 мм. Толщина стенки ≥ 0,9 мм. См. стр. 135.

Оснастка

Наименование	Арт.-№
Сегменты и упоры страница 135.	
REMS Аку-Курво 22V Привод, без аккумулятора	580004 R22
Аккумулятор Li-Ion 21,6 В, 5,0 Ач	571581 R22
Аккумулятор Li-Ion 21,6 В, 9,0 Ач	571583 R22
Быстрозарядное устройство Li-Ion 100–240 В, 50–60 Гц, 90 Вт	571585 R220
Быстрозарядное устройство Li-Ion 100–240 В, 50–60 Гц, 290 Вт	571587 R220
Адаптер 220–240 В/21,6 В, 50–60 Гц, 40 А, для работы от сети вместо ионно-литиевого аккумулятора 21,6 В	571578 R220
Палец-упор	582036
REMS спрей для гибки труб, 400 мл	140120 R
Стальной ящик со вкладышем	566030 R
Держатель привода 3В, регулируемая высота, на треноге	586100 R
Держатель привода WB, регулируемая высота, для крепления на верстаке	586150 R



Basic Pack



3В



WB

Универсальный, компактный ручной инструмент для холодной гибки труб до 180°. Универсальное использование. Для мастерских и промышленности. Для стройплощадки и мастерской.

Полутвердые, твердые, мягкие медные трубы	D 10–22 мм D 3/8–7/8"
Также тонкостенные или в оболочке	D 10–18 мм
Трубы систем пресс-фитинга из: нержавеющей стали, высокоуглеродистой стали, в оболочке и без высокоуглеродистой стали	D 12–18 мм D 12–22 мм
Прецизионные мягкие стальные трубы	D 10–20 мм
Электроизоляционные трубы EN 50086	D 16–20 мм
Металлопластиковые трубы	D 14–32 мм

REMS Синус – качественная гибка труб. Универсален, подходит для многих труб. Легкая гибка благодаря большому плечу рычага. Регулируемое положение плеча рычага для оптимальной передачи усилия и гибки. Одинаковые сегменты и упоры для REMS Синус и REMS Курво.

Универсальное применение

В санитарных, отопительных системах, системах климат-контроля, холодильной технике и гидравлике. Также для тонкостенных отопительных труб и труб панельного отопления из меди согласно германскому промышленному стандарту EN 1057 и для труб пресс-фитинговых систем.

Системное преимущество

Одинаковые сегменты как для REMS Аку-Курво 22V, REMS Курво, REMS Курво 50 и REMS Синус.

Экономия

Уже после изготовления нескольких гибов, трубогиб окупается за счёт экономии фитингов. Экономия мест пайки, пресс-соединений и рабочего времени. Повышенная надежность.

Конструкция

Компактный, удобный рабочий инструмент для гибки труб, без двигателя. Применим везде, в тисках или на весу. Легкая гибка благодаря большому плечу рычага. Регулируемое положение плеча рычага для оптимального позиционирования гибки и силовой передачи. Прочная конструкция, привод из закаленной стали для высоких нагрузок. Быстросменные сегменты и упоры. Возможна перегибка дуг, двойных дуг.

Сегменты и упоры для гибки

Для труб различной величины, из различных материалов и для различных радиусов гибки, см. стр. 135.

Смазочные материалы для гибки

REMS Аэрозоль для гибки труб гарантирует образование непрерывной масляной плёнки для сокращенного расхода энергии и равномерного изгибания. Надёжная, не содержит кислоты. Без FCKW, поэтому безвредна для окружающей среды.

Комплект поставки

REMS Синус сет. Ручной трубогиб D 10–32 мм, D 3/8–7/8", до 180°. Для твердых, полутвердых, мягких медных, а также тонкостенных труб, D 10–22 мм, D 3/8–7/8", мягкие медные трубы в оболочке, также и тонкостенные, D 10–18 мм, трубы систем пресс-фитинга из нержавеющей стали D 12–18 мм, мягкие трубы из прецизионной стали D 12–22 мм, прецизионные мягкие стальные трубы D 10–20 мм, электроизоляционные трубы по EN 50086 D 16–20 мм, металлопластиковые трубы D 14–32 мм, и др. Привод, вставной стержень. REMS аэрозоль для гибки труб. В прочном стальном чемодане.

Наименование	Арт.-№
Сет 15-18-22	154001R
Сет 14-16-18	154002R
Сет 12-15-18-22	154003R
Сет 10-12-14-16-18-22	154004R
Базовый пакет (без сегментов и упоров для гибки и спрея для гибки)	154010R

REMS Синус Сет поставляется с соответственно меньшим радиусом сегментов и упоров. Сегменты и упоры для труб другого диаметра или же другого радиуса гибки, см. стр. 135.

Оснастка

Наименование	Арт.-№
Сегменты и упоры страница 135.	
Палец-упор	582036
REMS Курво приводной двигатель	580000R220
REMS Синус привод	154000R
REMS Аэрозоль для гибки труб, 400 мл	140120R
Стальной чемодан с вкладышем	154160R

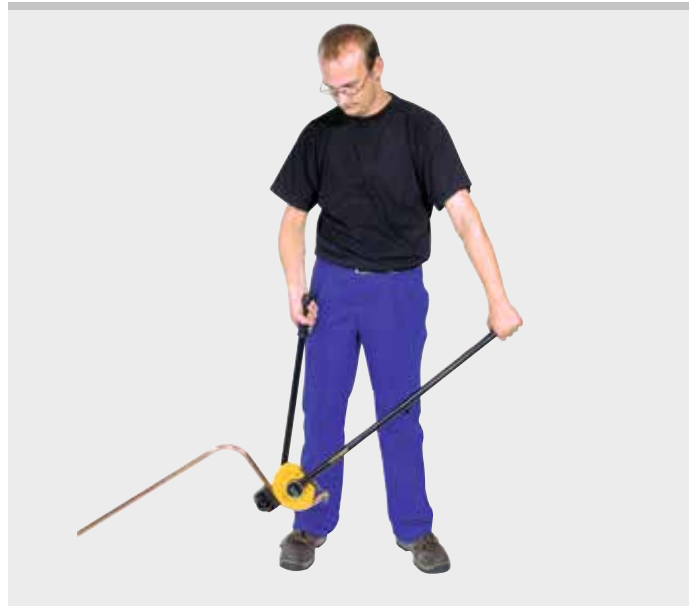

Продукция немецкого производства



Info





Радиальные прессы

	Аккумуляторный радиальный пресс Мини	139
	Пресс-клещи Мини	144
	Отрезные клещи Мини	167
	Ручной радиальный пресс	168
	Электрический радиальный пресс	169
	Электрогидравлический радиальный пресс	170
	Аккумуляторный радиальный пресс	174
	Пресс-клещи / пресс-кольца	182
	Соглашение об ответственности	214
	Отрезные клещи	215
	Кабелерез	215

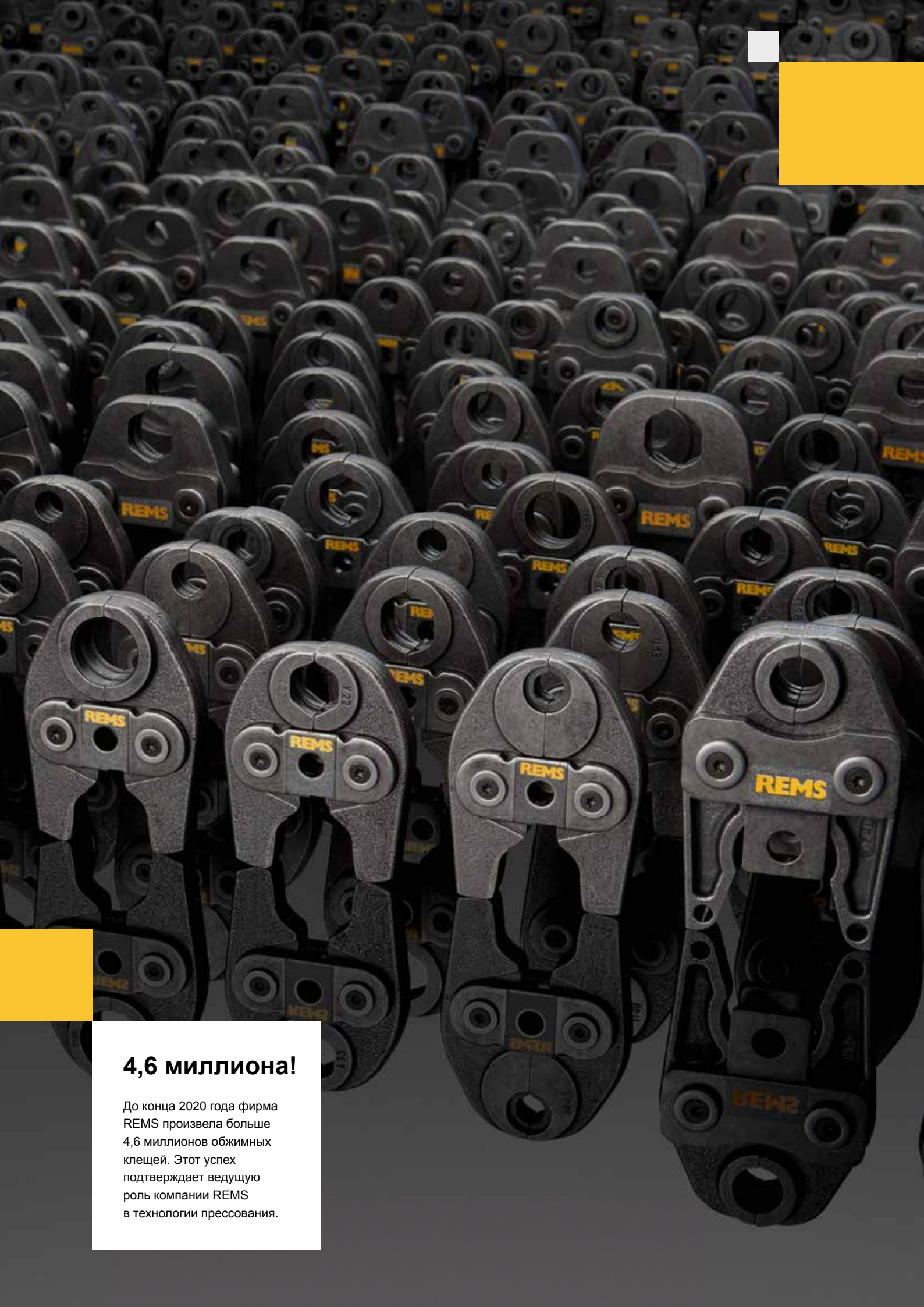

4,6 миллиона!

До конца 2020 года фирма REMS произвела больше 4,6 миллионов обжимных клещей. Этот успех подтверждает ведущую роль компании REMS в технологии прессования.

REMS Мини-Пресс АСС

Аккумуляторный радиальный пресс 22 кН с принудительной подачей

Универсальный, супер удобный электроинструмент с принудительной подачей для производства пресс-соединений традиционных систем пресс-фитинга. Для аккумуляторных и сетевых приводов.

Пресс-соединения D 10–40 мм
D 3/8–1 1/4"

Полный ассортимент пресс-клещей Мини/пресс-колец REMS для всех традиционных систем пресс-фитинга, смотри страницу 144–166.

REMS Мини-Пресс АСС – универсальный, до D 40 мм. Суперлегкий, супермаленький, суперудобный. С принудительной подачей. Молниеносная, надёжная прессовка. Автоматический фиксатор пресс-клещей.

Пресс-клещи на все стандартные системы

Смотри страницу 140

Конструкция

Суперлегкий, супермаленький, суперудобный. Привод с аккумулятором всего 2,4 кг. Приводной двигатель с пресс-клещами V 22, всего 33 см длиной. Это делает его легко применимым даже в узких местах. Делает возможным управление одной рукой. Оптимальная балансировка веса. Эргономически проработанный корпус аппарата. Светодиодная рабочая лампа для освещения места работы. Вращающийся модуль захвата пресс-клещей. Надежная посадка пресс-клещей/промежуточного зажима благодаря автоматическому фиксированию.

Процесс прессовки с механизмом АСС

Безопасность труда, функциональная и эксплуатационная надежность. Автоматический реверс после окончания прессовки.

Привод

Сила подачи и прессовка с давлением в несколько тонн для молниеносной, безупречной прессовки. Тяговое усилие 22 кН. Мощный электрогидравлический привод с аккумуляторным двигателем 14,4 В, мощность 420 Вт, надежная планетарная передача, эксцентрическим поршневым насосом и компактной мощной гидравлической системой. Переключатель безопасности.

Работа от аккумулятора или от сети

Технология Li-Ion PLUS Ионно-литиевые аккумуляторы на 14,4 В с емкостью на 1,5 или 3,0 ампер-часов для большого срока службы. Легкий и мощный. Литиево-ионный аккумулятор 14,4 В, 3,0 ампер-часа примерно на 330 опресовок Viega ProfiPress DN 15 за один заряд аккумулятора. Зона рабочих температур от –10 до +60 °С. Эффект памяти для максимальной мощности аккумулятора отсутствует. Устройство ускоренной зарядки Li-Ion/Ni-Cd 220–240 В, 10,8–18 В, 65 Вт, для сокращения времени зарядки. Литиево-ионный источник питания 220–240 В/14,4 В, 33 А, для работы от сети вместо литиево-ионного аккумулятора 14,4 В, в комплекте оснастки.

Комплект поставки

REMS Мини-Пресс АСС базовый пакет. Аккумуляторный радиальный пресс 22 кН с принудительной подачей для изготовления пресс-соединений D 10–40 мм, D 3/8–1 1/4". Привод для пресс-клещей Мини/пресс-колец REMS. Электрогидравлический привод с аккумуляторным двигателем 14,4 В, 420 Вт, планетарным редуктором, эксцентриковым поршневым насосом и компактной мощной гидравлической системой, переключатель безопасности. Рабочая светодиодная лампа. Аккумулятор Li-Ion 14,4 В, 1,5 Ач, быстро-зарядное устройство Li-Ion/Ni-Cd 220–240 В, 50–60 Гц, 10,8–18 В, 65 Вт.

Конструкция	Арт.-№
В прочном стальном чемодане.	578012R220
В кофровой системе L-Voxx.	578013R220

Инструменты, рассчитанные на другое сетевое напряжение на заказ.

Оснастка

Наименование	Арт.-№
REMS Пресс-клещи Мини/пресс кольца смотри страницу 144–166).	
REMS отрезные клещи Мини М для шпилек, смотри страницу 167.	
REMS Мини-Пресс АСС Привод, без аккумулятора	578001R14
Аккумулятор Li-Ion 14,4 В, 1,5 Ач	571545R14
Аккумулятор Li-Ion 14,4 В, 3,0 Ач	571555R14
Быстрозарядное устройство Li-Ion/Ni-Cd 220–240 В, 50–60 Гц, 10,8–18 В, 65 Вт	571560R220
Адаптер 220–240 В/14,4 В, 50–60 Гц, 33 А, для работы от сети вместо ионно-литиевого аккумулятора 14,4 В	571565R220
Стальной чемодан с вкладышем	578290R
Системный кофр L-Voxx с вкладышами	578299R
REMS Аккумуляторная светодиодная лампа см. стр. 105	175200R



Продукция немецкого производства



Tested by electrosuisse >>>



REMS Мини-Пресс 22 V ACC

Аккумуляторный радиальный пресс 22 кН с принудительной подачей

Универсальный, супер удобный электроинструмент с принудительной подачей для производства пресс-соединений традиционных систем пресс-фитинга. Технология Li-Ion 22 V. Для аккумуляторных и сетевых приводов.

Пресс-соединения D 10–40 мм
D $\frac{3}{8}$ – $1\frac{1}{4}$ "

Полный ассортимент пресс-клещей Мини/пресс-колец REMS для всех традиционных систем пресс-фитинга, смотри страницу 144–166.

REMS Мини-Пресс 22 V ACC – универсальный, до D 40 мм. Суперлегкий, супермаленький, суперудобный, сверхбыстрый. Прессование меньше 4 с. С принудительной подачей. Автоматический фиксатор пресс-клещей. Литий-ионный аккумулятор 21,6 В, 1,5 ампер-часа, примерно на 250 опрессовок Viega Profipress DN 15 за один заряд аккумулятора.

Пресс-клещи на все стандартные системы

Полный ассортимент пресс-клещей Мини/пресс-колец REMS на все стандартные пресс-фитинговые системы (страницу 144–166). Привод посредством любых радиальных опрессовочных устройств REMS 22 кН. Обжимные клещи/пресс-шайбы из кованной и вязкотвердой, специально закаленной стали для высоких нагрузок. Запрессовочные контуры пресс-клещей/пресс-колец REMS единообразны и соответствуют запрессовочным контурам соответствующих запрессовочных систем. Для привода пресс-кольца REMS 45° (PR-2B) необходим промежуточные клещи, см. стр. 166.

Очень компактная конструкция и небольшой вес обжимных клещей REMS Mini благодаря специальному расположению подсоединения для обжимных клещей (патент EP 1 952 948). Углубления в запрессовочных щечках для надежного направления соединительных планок для прессования без смещения (патент EP 2 347 862).

Конструкция

Суперлегкий, супермаленький, суперудобный. Привод с аккумулятором всего 2,5 кг. Приводной двигатель с пресс-клещами V 15, всего 31 см длиной. Это делает его легко применимым даже в узких местах. Делает возможным управление одной рукой. Приводная машина со вставленными обжимными щипцами может размещаться в готовности на аккумуляторе. Корпус эргономичной формы с мягкой ручкой. Светодиодная рабочая лампа для освещения места работы. Поворотное крепление обжимных щипцов, угол поворота > 360°. Надежная посадка пресс-клещей/промежуточного зажима благодаря автоматическому фиксированию.

Процесс прессования с ACC

Безопасность труда, функциональная и эксплуатационная надежность. Автоматический реверс после окончания прессовки. Очень быстро. Прессование меньше 4 с.

Привод

Сила подачи и прессовка с давлением в несколько тонн для молниеносной, безупречной прессовки. Тяговое усилие 22 кН. Мощный электрогидравлический привод с аккумуляторным двигателем 21,6 В, мощность 380 Вт, надежной планетарной передачей, эксцентрическим поршневым насосом и компактной мощной гидравлической системой. Переключатель безопасности.

Работа от аккумулятора или от сети

Технология Li-Ion 22 V. Ионно-литиевые аккумуляторы на 21,6 В с емкостью на 1,5, 2,5, 5,0 или 9,0 ампер-часов для большого срока службы. Легкий и мощный. Литий-ионный аккумулятор 21,6 В, 1,5Ач примерно на 250 опрессовок, 2,5Ач примерно на 390 опрессовок, 5,0Ач примерно на 780 опрессовок, 9,0Ач примерно на 1400 опрессовок Viega Profipress DN 15 с одним зарядом аккумулятора. Ступенчатый индикатор зарядки с цветным светодиодом. Зона рабочих температур от –10 до +60 °С. Эффект памяти для максимальной мощности аккумулятора отсутствует. Быстрозарядное устройство Li-Ion 100–240 В, 90 Вт. Быстрозарядное устройство Li-Ion 100–240 В, 290 Вт, для короткого времени зарядки, в качестве принадлежности. Источник питания 220–240 В/21,6 В, 15 А, для работы от сети вместо литиево-ионного аккумулятора 21,6 В, в комплекте оснастки.



Продукция немецкого производства



Tested by electrosuisse >>>





Комплект поставки

REMS Мини-Пресс 22V ACC базовый пакет. Аккумуляторный радиальный пресс 22 кН с принудительной подачей для изготовления пресс-соединений D 10–40 мм, D $\frac{3}{8}$ –1 $\frac{1}{4}$ ". Привод для пресс-клещей Мини/пресс-колец REMS. Электрогидравлический привод с аккумуляторным двигателем 21,6 В, 380 Вт, планетарным редуктором, эксцентриковым поршневым насосом и компактной мощной гидравлической системой, переключатель безопасности. Рабочая светодиодная лампа. Аккумулятор Li-Ion 21,6 В, 1,5 Ач, быстрозарядное устройство Li-Ion 220–240 В, 50–60 Гц, 70 Вт.

Конструкция	Арт.-№
В прочном стальном чемодане.	578010R220
В кофровой системе L-Вохх.	578014R220

Инструменты, рассчитанные на другое сетевое напряжение на заказ.

Оснастка

Наименование	Арт.-№
REMS Пресс-клещи Мини/пресс кольца смотри страницу 144–166).	
REMS отрезные клещи Мини М для шпилек, смотри страницу 167.	
REMS Мини-Пресс 22V ACC Привод , без аккумуля.	578002R22
Аккумулятор Li-Ion 21,6В, 1,5Ач	571570R22
Аккумулятор Li-Ion 21,6В, 2,5Ач	571571R22
Аккумулятор Li-Ion 21,6В, 5,0Ач	571581R22
Аккумулятор Li-Ion 21,6В, 9,0Ач	571583R22
Быстрозарядное устройство Li-Ion 100–240 В, 50–60 Гц, 90 Вт	571585R220
Быстрозарядное устройство Li-Ion 100–240 В, 50–60 Гц, 290 Вт	571587R220
Адаптер 220–240 В/21,6 В, 50–60 Гц, 15 А , для работы от сети вместо ионно-литиевого аккумулятора 21,6 В	571567R220
Стальной чемодан с вкладышем	578290R
Системный кофр L-Вохх с вкладышами	578299R



REMS Мини-Пресс S 22V ACC

Аккумуляторный радиальный пресс 22 кН с принудительной подачей

Универсальный, супер удобный электроинструмент с принудительной подачей для производства пресс-соединений традиционных систем пресс-фитинга. Технология Li-Ion 22 V. Для аккумуляторных и сетевых приводов.

Пресс-соединения D 10–40 мм
D $\frac{3}{8}$ – $1\frac{1}{4}$ "

Полный ассортимент пресс-клещей Мини/пресс-колец REMS для всех традиционных систем пресс-фитинга, смотри страницу 144–166.

REMS Мини-Пресс S 22 V ACC – универсальный, до D 40 мм. Суперлегкий, супермаленький, суперудобный, сверхбыстрый. Прессование меньше 4 с. С принудительной подачей. Автоматический фиксатор пресс-клещей. Литий-ионный аккумулятор 21,6 В, 1,5 ампер-часа, примерно на 250 опрессовок Viega Profipress DN 15 за один заряд аккумулятора.

Пресс-клещи на все стандартные системы

Полный ассортимент пресс-клещей Мини/пресс-колец REMS на все стандартные пресс-фитинговые системы (страницу 144–166). Привод посредством любых радиальных опрессовочных устройств REMS 22 кН. Обжимные клещи/пресс-шайбы из кованной и вязкотвердой, специально закаленной стали для высоких нагрузок. Запрессовочные контуры пресс-клещей/пресс-колец REMS единообразны и соответствуют запрессовочным контурам соответствующих запрессовочных систем. Для привода пресс-кольца REMS 45° (PR-2B) необходим промежуточные клещи, см. стр. 166.

Очень компактная конструкция и небольшой вес обжимных клещей REMS Mini благодаря специальному расположению подсоединения для обжимных клещей (патент EP 1 952 948). Углубления в запрессовочных щечках для надежного направления соединительных планок для прессования без смещения (патент EP 2 347 862).

Конструкция

Суперлегкий, супермаленький, суперудобный. Привод с аккумулятором всего 2,6 кг. Это делает его легко применимым даже в узких местах. Делает возможным управление одной рукой. Приводная машина со вставленными обжимными щипцами может размещаться в готовности на аккумуляторе. Корпус эргономичной формы с мягкой ручкой. Светодиодная рабочая лампа для освещения места работы. Поворотное крепление обжимных щипцов, угол поворота > 360°. Надежная посадка пресс-клещей/промежуточного зажима благодаря автоматическому фиксированию.

Процесс прессования с ACC

Безопасность труда, функциональная и эксплуатационная надежность. Автоматический реверс после окончания прессовки. Очень быстро. Прессование меньше 4 с.

Привод

Сила подачи и прессовка с давлением в несколько тонн для молниеносной, безупречной прессовки. Тяговое усилие 22 кН. Мощный электрогидравлический привод с аккумуляторным двигателем 21,6 В, мощность 380 Вт, надежной планетарной передачей, эксцентрическим поршневым насосом и компактной мощной гидравлической системой. Переключатель безопасности.

Работа от аккумулятора или от сети

Технология Li-Ion 22 V. Ионно-литиевые аккумуляторы на 21,6 В с емкостью на 1,5, 2,5, 5,0 или 9,0 ампер-часов для большого срока службы. Легкий и мощный. Литий-ионный аккумулятор 21,6 В, 1,5Ач примерно на 250 опрессовок, 2,5Ач примерно на 390 опрессовок, 5,0Ач примерно на 780 опрессовок, 9,0Ач примерно на 1400 опрессовок Viega Profipress DN 15 с одним зарядом аккумулятора. Ступенчатый индикатор зарядки с цветным светодиодом. Зона рабочих температур от –10 до +60 °С. Эффект памяти для максимальной мощности аккумулятора отсутствует. Быстрозарядное устройство Li-Ion 100–240 В, 90 Вт. Быстрозарядное устройство Li-Ion 100–240 В, 290 Вт, для короткого времени зарядки, в качестве принадлежности. Источник питания 220–240 В/21,6 В, 15 А, для работы от сети вместо литиево-ионного аккумулятора 21,6 В, в комплекте оснастки.



Продукция немецкого производства



Tested by electrosuisse >>>



Info



Комплект поставки

REMS Мини-Пресс S 22V ACC базовый пакет. Аккумуляторный радиальный пресс 22 кН с принудительной подачей для изготовления пресс-соединений D 10–40 мм, D 3/8–1 1/4". Привод для пресс-клещей Мини/пресс-колец REMS. Электрогидравлический привод с аккумуляторным двигателем 21,6 В, 380 Вт, планетарным редуктором, эксцентриковым поршневым насосом и компактной мощной гидравлической системой, переключатель безопасности. Рабочая светодиодная лампа. Аккумулятор Li-Ion 21,6 В, 1,5 Ач, быстрозарядное устройство Li-Ion 220–240 В, 50–60 Гц, 70 Вт.

Конструкция	Арт.-№
В прочном стальном чемодане.	578015R220
В кофровой системе L-Voxx.	578016R220

Инструменты, рассчитанные на другое сетевое напряжение на заказ.

Оснастка

Наименование	Арт.-№
REMS Пресс-клещи Мини/пресс кольца смотри страницу 144–166).	
REMS отрезные клещи Мини М для шпилек, смотри страницу 167.	
REMS Мини-Пресс S 22V ACC Привод , без аккумуля.	
Аккумулятор Li-Ion 21,6 В, 1,5 Ач	578003R22
Аккумулятор Li-Ion 21,6 В, 2,5 Ач	571570R22
Аккумулятор Li-Ion 21,6 В, 5,0 Ач	571571R22
Аккумулятор Li-Ion 21,6 В, 9,0 Ач	571581R22
Быстрозарядное устройство Li-Ion 100–240 В, 50–60 Гц, 90 Вт	571583R22
Быстрозарядное устройство Li-Ion 100–240 В, 50–60 Гц, 290 Вт	571585R220
Адаптер 220–240 В/21,6 В, 50–60 Гц, 15 А , для работы от сети вместо ионно-литиевого аккумулятора 21,6 В	571587R220
Стальной чемодан с вкладышем	571567R220
Системный кофр L-Voxx с вкладышами	578290 R
	578299 R



на все используемые системы пресс-фитинга

Выбирайте REMS пресс-клещи Мини/ REMS пресс-кольца сами!

Для этого найдите нужную запрессовочную систему в следующей таблице рядом и выберите обжимные шипцы/пресс-шайбу необходимого размера. Внимание: системы пресс-фитинга для газопроводов могут быть опрессованы только пресс-клещами Мини/пресс-кольцами, обозначенными в таблице желтым цветом.

Обжимные клещи/пресс-шайбы из вязкотвердой, специально закаленной специальной стали для высоких нагрузок. Пресс-профиль пресс-клещей/пресс-кольцаи REMS специфичен и соответствует используемой системе пресс-фитинга. Благодаря этому гарантирована безупречная и надёжная прессовка. Пресс-губки пресс-клещей/пресс-кольца REMS изготовлены посредством точнейшей механической обработки на обрабатывающих центрах с АЧПУ и имеют точно обработанный пресс-контур. Благодаря этому незначительные допуски при производстве.

Привод посредством любых радиальных опрессовочных устройств REMS 22 кН. Для привода пресс-шайб REMS (PR) требуется промежуточный зажим (стр. 166). Прочитайте и соблюдайте указание по применению и руководство по монтажу продавца/изготовителя системы.

REMS пресс-клещи Мини (PZ-2B)

REMS пресс-клещи Мини (PZ-2B) с 2 поворотными моноблочными щечками. Очень компактная конструкция и небольшой вес обжимных клещей REMS Мини благодаря специальному расположению подсоединения для обжимных клещей (патент EP 1 952 948). Углубления в запрессовочных щечках для надежного направления соединительных планок для прессования без смещения (патент EP 2 347 862).

Обжимные клещи REMS Mini ACz, Fz, HEz, RFz, RFlz с зубчатым зацеплением предотвращают образование заусенцев на пресс-фитинге (патент EP 2 027 971).

REMS пресс-клещи 45° (PR-2B)

Пресс-шайба REMS 45° (PR-2B), с 2 тисками, для надежной установки тисков в труднодоступных местах благодаря наклонному положению 45° (патент EP 2 774 725). Для привода пресс-кольца REMS 45° (PR-2B) необходим промежуточные клещи, см. стр. 166.

Контроль согласно EN 1775:2007

Пресс-клещи REMS мини с пресс-контуром F, M, V, SA, B, RN и UP имеют специальную маркировку на пресс-контуре, которая оставляет отпечаток на фитинге после прессования. Это делает возможным даже после прессования проверить, были ли использованы для пресс-соединения подходящие пресс-клещи.

Используя данную систему контроля, компания REMS выполняет рекомендации европейских норм EN 1775:2007 при установке систем пресс-фитинга для газа.



Патент EP 1 952 948
Патент EP 2 347 862

Продукция немецкого производства



REMS пресс-клещи Мини (PZ-2B)



REMS пресс-клещи 45° (PR-2B)
Патент EP 2 774 725

Подтверждение пригодности

Страница 213.

SHK-Соглашение об ответственности

Страница 214.



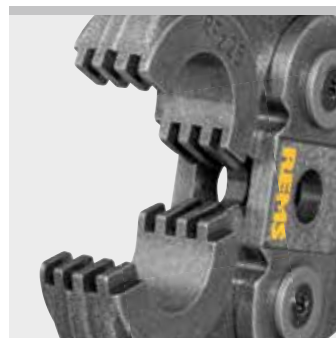

Обжимные клещи с зубчатым зацеплением предотвращают образование заусенцев на пресс-фитинге. Патент EP 2 027 971

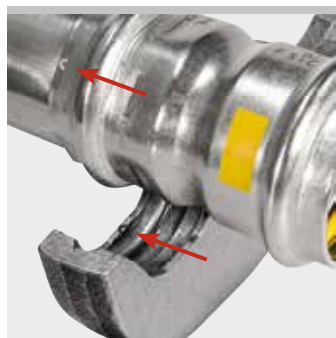

Например, пресс-клещи REMS Мини V: Отпечаток "V" на опрессованном фитинге для контроля согласно EN 1775:2007

Система	Пресс-клещи / пресс-кольца	Привод с промежуточные клещи	Арт.-№	
A				
AC-FIX PRESS (Global Piping Systems)	H 12		578396	
	H 16		578400	
	H 20		578406	
	H 25		578408	
	H 32		578412	
	RFz 12		578490	
	RFz 16		578492	
	RFz 20		578494	
	RFz 25		578496	
	RFz 32		578498	
	U 16		578374	
	U 20		578378	
	U 25		578380	
	U 32		578382	
	VX 16		578552	
	VX 20		578554	
	AC-FIX PRESS DUO (Global Piping Systems)	RFz 16		578492
		RFz 20		578494
		RFz 25		578496
RFz 32			578498	
TH 16			578352	
TH 20			578358	
TH 25			578360	
TH 26			578362	
TH 32			578364	
U 16			578374	
U 20			578378	
AC-FIX PRESS-MULTI (Global Piping Systems)	H 16		578400	
	H 18		578404	
	H 20		578406	
	H 25		578408	
	H 32		578412	
	RFz 16		578492	
	RFz 20		578494	
	RFz 25		578496	
	RFz 32		578498	
	U 16		578374	
	U 18		578376	
ACOME ACOPEX ALU	H 16		578400	
	H 20		578406	
	H 26		578410	
	H 32		578412	
	TH 16		578352	
	TH 20		578358	
	TH 26		578362	
	TH 32		578364	
ACOME MT	ACz 12		578608	
	ACz 16		578610	
	ACz 20		578612	
	ACz 25		578614	
AHLSELL A-press elförzinkad M	M 12		578310	
	M 15		578312	
	M 18		578314	
	M 22		578316	
	M 28		578318	
	M 35		578390	
	M 12 45° (PR-2B)	Mini Z1	574520 R	
	M 15 45° (PR-2B)	Mini Z1	574522 R	
	M 18 45° (PR-2B)	Mini Z1	574524 R	
	M 22 45° (PR-2B)	Mini Z1	574526 R	
AHLSELL A-press elförzinkad V	V 12		578324	
	V 15		578328	
	V 18		578332	
	V 22		578334	
	V 28		578336	
	V 35		578604	
	V 12 45° (PR-2B)	Mini Z1	574502 R	
	V 15 45° (PR-2B)	Mini Z1	574504 R	
	V 18 45° (PR-2B)	Mini Z1	574506 R	
	V 22 45° (PR-2B)	Mini Z1	574508 R	
AHLSELL A-press koppar M	M 12		578310	
	M 15		578312	
	M 18		578314	
	M 22		578316	
	M 28		578318	
	M 35		578390	
	M 12 45° (PR-2B)	Mini Z1	574520 R	
	M 15 45° (PR-2B)	Mini Z1	574522 R	
	M 18 45° (PR-2B)	Mini Z1	574524 R	
	M 22 45° (PR-2B)	Mini Z1	574526 R	
AHLSELL A-press koppar V	V 12		578324	
	V 15		578328	
	V 18		578332	
	V 22		578334	
	V 28		578336	
	V 35		578604	
	V 12 45° (PR-2B)	Mini Z1	574502 R	
	V 15 45° (PR-2B)	Mini Z1	574504 R	
	V 18 45° (PR-2B)	Mini Z1	574506 R	
	V 22 45° (PR-2B)	Mini Z1	574508 R	

Система	Пресс-клещи / пресс-кольца	Привод с промежуточные клещи	Арт.-№
AHLSELL A-press rostfritt	M 15		578312
	M 18		578314
	M 22		578316
	M 28		578318
	M 35		578390
	M 15 45° (PR-2B)	Mini Z1	574522 R
	M 18 45° (PR-2B)	Mini Z1	574524 R
	M 22 45° (PR-2B)	Mini Z1	574526 R
	M 28 45° (PR-2B)	Mini Z1	574528 R
	M 35 45° (PR-2B)	Mini Z1	574530 R
AIRBEL PRESSCLIM	M 15		578312
	M 18		578314
	M 22		578316
	M 28		578318
	M 35		578390
	M 15 45° (PR-2B)	Mini Z1	574522 R
	M 18 45° (PR-2B)	Mini Z1	574524 R
	M 22 45° (PR-2B)	Mini Z1	574526 R
	M 28 45° (PR-2B)	Mini Z1	574528 R
	M 35 45° (PR-2B)	Mini Z1	574530 R
AIRBEL SERTINOX	M 15		578312
	M 18		578314
	M 22		578316
	M 28		578318
	M 35		578390
	M 15 45° (PR-2B)	Mini Z1	574522 R
	M 18 45° (PR-2B)	Mini Z1	574524 R
	M 22 45° (PR-2B)	Mini Z1	574526 R
	M 28 45° (PR-2B)	Mini Z1	574528 R
	M 35 45° (PR-2B)	Mini Z1	574530 R
ALB Sistema Multicapa	TH 16		578352
	TH 18		578358
	TH 20		578360
	TH 26		578362
	TH 32		578364
	TH 40		578624
	H 16		578400
	H 18		578404
	H 20		578406
	H 26		578410
ALB Sistema Multicapa Gas	TH 16		578352
	TH 20		578358
	TH 26		578362
	TH 32		578364
	H 16		578400
	H 20		578406
	H 26		578410
	H 32		578412
	U 16		578374
	U 20		578378
ALTECH Altech	RFz 12		578490
	RFz 16		578492
	RFz 20		578494
	RFz 25		578496
APE MULTYGAS Serie AP Gas	TH 16		578352
	TH 20		578358
	TH 26		578362
	TH 32		578364
APE Serie AP	B 16		578468
	B 20		578472
	B 26		578474
	B 32		578476
	H 16		578400
	H 20		578406
	H 26		578410
	H 32		578412
	TH 16		578352
	TH 18		578356
APE Serie APL	TH 20		578358
	TH 26		578362
	TH 32		578364
	U 16		578374
	U 20		578378
	U 32		578382
	H 16		578400
	H 18		578404
	H 20		578406
	H 26		578410
AQUATECHNIK Press-fitting metal	H 16		578400
	H 20		578406
	H 32		578412
	TH 16		578352
	TH 20		578358
	TH 32		578364
	U 16		578374
	U 20		578378
	U 32		578382
	AQUATECHNIK Universal	H 16	
H 20			578406
H 26			578410
H 32			578412
TH 16			578352
TH 20			578358
TH 26			578362
TH 32			578364
U 16			578374
U 20			578378

REMS пресс-клевци Мини REMS пресс-кольца

Принадлежности для радиальных опрессовочных устройств REMS 22 кН

Система	Пресс-клевци / пресс-кольца	Привод с промежуточные клеци	Арт.-№	
ARKA DUROsystem	H 16		578400	
	H 20		578406	
	H 25		578408	
	H 26		578410	
	H 32		578412	
	TH 16		578352	
	TH 20		578358	
	TH 25		578360	
	TH 26		578362	
	TH 32		578364	
	U 16		578374	
	U 20		578378	
	Aschl NIR	M 15		578312
M 18			578314	
M 22			578316	
M 28			578318	
M 35			578390	
M 15 45° (PR-2B)		Mini Z1	574522 R	
M 18 45° (PR-2B)		Mini Z1	574524 R	
M 22 45° (PR-2B)		Mini Z1	574526 R	
M 28 45° (PR-2B)		Mini Z1	574528 R	
M 35 45° (PR-2B)		Mini Z1	574530 R	
ASSOTHERM IPC-RAC Carbon Steel	M 15		578312	
	M 18		578314	
	M 22		578316	
	M 28		578318	
	M 35		578390	
	M 15 45° (PR-2B)	Mini Z1	574522 R	
	M 18 45° (PR-2B)	Mini Z1	574524 R	
	M 22 45° (PR-2B)	Mini Z1	574526 R	
	M 28 45° (PR-2B)	Mini Z1	574528 R	
	M 35 45° (PR-2B)	Mini Z1	574530 R	
ASSOTHERM IPI-RAX Inox	M 15		578312	
	M 18		578314	
	M 22		578316	
	M 28		578318	
	M 35		578390	
	M 15 45° (PR-2B)	Mini Z1	574522 R	
	M 18 45° (PR-2B)	Mini Z1	574524 R	
	M 22 45° (PR-2B)	Mini Z1	574526 R	
	M 28 45° (PR-2B)	Mini Z1	574528 R	
	M 35 45° (PR-2B)	Mini Z1	574530 R	
ASSOTHERM IPI-RAX Inox Gas	M 15		578312	
	M 18		578314	
	M 22		578316	
	M 28		578318	
	M 35		578390	
	M 15 45° (PR-2B)	Mini Z1	574522 R	
	M 18 45° (PR-2B)	Mini Z1	574524 R	
	M 22 45° (PR-2B)	Mini Z1	574526 R	
	M 28 45° (PR-2B)	Mini Z1	574528 R	
	M 35 45° (PR-2B)	Mini Z1	574530 R	
ASSOTHERM IPM-Multistrato	H 16		578400	
	H 20		578406	
	H 26		578410	
	H 32		578412	
	TH 16		578352	
	TH 20		578358	
	TH 26		578362	
	TH 32		578364	
	THL 32		578368	
	TH 40		578624	
	U 16		578374	
	U 20		578378	
	C 26		578392	
	U 32		578392	
	ASSOTHERM IPR-RRA Copper	M 15		578312
M 18			578314	
M 22			578316	
M 28			578318	
M 35			578390	
M 15 45° (PR-2B)		Mini Z1	574522 R	
M 18 45° (PR-2B)		Mini Z1	574524 R	
M 22 45° (PR-2B)		Mini Z1	574526 R	
ASSOTHERM IPR-RRA Copper Gas	M 15		578312	
	M 18		578314	
	M 22		578316	
	M 28		578318	
	M 35		578390	
	M 15 45° (PR-2B)	Mini Z1	574522 R	
	M 18 45° (PR-2B)	Mini Z1	574524 R	
	M 22 45° (PR-2B)	Mini Z1	574526 R	
ASTM F 1807 (Fittings with Copper Crimp Ring for PEX tubing)	US 3/4"		578534	
	US 1/2"		578536	
	US 3/4"		578538	
	US 1"		578540	
	AYOR FIXOCONNECT Press	H 12		578396
		H 16		578400
		H 20		578406
		H 25		578408
RFz 12			578490	
RFz 16			578492	
RFz 20			578494	
RFz 25			578496	
U 16			578374	
U 20			578378	
U 25		578380		

Система	Пресс-клевци / пресс-кольца	Привод с промежуточные клеци	Арт.-№
AYOR FIXOMULTIX	H 16		578400
	H 20		578406
	H 26		578410
	H 32		578412
	TH 16		578352
	TH 20		578358
	TH 26		578362
	TH 32		578364
	U 16		578374
	U 20		578378
	U 32		578382
	U 40		578386
	AYOR SOMATHERM FOR YOU -1	H 16	
H 20			578406
H 26			578410
TH 16			578352
TH 20			578358
TH 26			578362
U 16			578374
AYOR SOMATHERM FOR YOU -2	H 12		578396
	H 16		578400
	H 20		578406
	H 25		578408
	RFz 12		578490
	RFz 16		578492
	RFz 20		578494
Bampi BALPEX serie LP	H 16		578400
	H 18		578404
	H 20		578406
	H 26		578410
	H 32		578412
	TH 16		578352
	TH 18		578356
	TH 20		578358
	TH 26		578362
	TH 32		578364
	U 16		578374
	U 20		578378
	Bampi BALPEX serie MP	TH 16	
TH 18			578356
TH 20			578358
TH 26			578362
TH 32			578364
Bampi BALPEX Gas	TH 16		578352
	TH 20		578358
	TH 26		578362
BARBI EASYPRESS (Industrial Blansol)	H 12		578396
	H 16		578400
	H 20		578406
	H 25		578408
	H 32		578412
	RFz 12		578490
	RFz 16		578492
	RFz 20		578494
	RFz 25		578496
	RFz 32		578498
BARBI MULTIPLEX (Industrial Blansol)	H 14		578398
	H 16		578400
	H 18		578404
	H 20		578406
	H 25		578408
	H 26		578410
	H 32		578412
	RFz 16		578492
	RFz 18		578638
	RFz 20		578494
BEGETUBE/ IVAR	RFz 25		578496
	RFz 32		578498
	TH 16		578352
	TH 20		578358
	TH 26		578362
	TH 32		578364
	U 16		578374
	U 18		578376
	U 20		578378
	U 25		578380
B 14		578466	
B 16		578468	
B 18		578470	
B 20		578472	
B 26		578474	
B 32		578476	

B

Системы пресс-фитинга для газопроводов могут быть опрессованы только обозначенными в таблице желтым цветом пресс-клевцами/пресс-кольцами. Учтите национальные предписания.

- 1) Могут применяться только обжимные клеци, начиная с маркировки „108“ (1 квартал 2008), „208“ (2 квартал 2008 г.). Обозначение отпечатано на всех пресс-клевцах.
- 2) Для фиксации подходящих пресс-вставок.
- 3) Могут применяться только обжимные клеци, начиная с маркировки „117“ (1 квартал 2017), „217“ (2 квартал 2017 г.). Обозначение отпечатано на всех пресс-клевцах.

Пригодность пресс-инструмента REMS для систем пресс-фитингов: состояние на: 14.10.2020. Актуальное положение Вы найдёте в интернете:

www.rems.de → Загрузка → Каталог → REMS каталог.

Промежуточные клеци, см. стр. 166. Пресс-клевцы для иных систем пресс-фитингов – по запросу.

REMS пресс-клещи Мини REMS пресс-кольца

Принадлежности для радиальных опрессовочных устройств REMS 22 кН

Система	Пресс-клещи / пресс-кольца	Привод с промежуточные клещи	Арт.-№
Béné inox Série 41	M 15		578312
	M 18		578314
	M 22		578316
	M 28		578318
	M 35		578320
	M 15 45° (PR-2B)	Mini Z1	574522 R
	M 18 45° (PR-2B)	Mini Z1	574524 R
	M 22 45° (PR-2B)	Mini Z1	574526 R
	M 28 45° (PR-2B)	Mini Z1	574528 R
	M 35 45° (PR-2B)	Mini Z1	574530 R
BRASELI GPF GAS	TH 16		578352
	TH 20		578358
	TH 25		578360
	TH 32		578364
BRASELI Pressfitting PE-X	RFz 16		578492
	RFz 20		578494
	RFz 25		578496
	RFz 32		578498
BRASELI Pressfitting Multicapa	U 16		578374
	U 18		578376
	U 20		578378
	U 25		578380
	U 32		578382
	U 40		578386
Brass Form Master Press	H 16		578400
	H 18		578404
	H 20		578406
	TH 16		578352
	TH 18		578356
	TH 20		578358
Brass & Fittings PRESSMAN MultiPress	RFz 16		578492
	RFz 18		578638
	ACz 20		578612
	RFz 25		578496
	RFz 32		578498
	RFz 16		578492
Brass & Fittings PRESSMAN RetiPress	RFz 18		578638
	ACz 20		578612
	RFz 25		578496
	RFz 32		578498
	B 16		578468
	B 20		578472
BRASSTECH MULTitermoSAN Brasspress	B 26		578474
	B 32		578476
	F 16		578456
	F 20		578460
	F 26		578462
	F 16 45° (PR-2B)	Mini Z1	574550 R
	F 20 45° (PR-2B)	Mini Z1	574552 R
	F 26 45° (PR-2B)	Mini Z1	574554 R
	H 16		578400
	H 18		578404
	H 20		578406
	H 26		578410
	TH 16		578352
	TH 18		578356
	TH 20		578358
	TH 26		578362
	TH 32		578364
	TH 40		578624
	U 16		578374
	U 18		578376
U 20		578378	
C 26		578392	
U 32		578382	

C

Система	Пресс-клещи / пресс-кольца	Привод с промежуточные клещи	Арт.-№	
ClouSet	TH 16		578352	
	TH 18		578356	
	TH 20		578358	
Comap PEX Press	RFz 12		578490	
	RFz 16		578492	
	RFz 20		578494	
	RFz 25		578496	
Comap Multiskin	TH 14		578348	
	TH 16		578352	
	TH 18		578356	
	TH 20		578358	
	TH 26		578362	
	TH 32		578364	
	THL 32		578368	
	TH 40		578624	
	U 16		578374	
	U 20		578378	
Comap Multiskin Gas	U 32		578382	
	TH 16		578352	
	TH 20		578358	
	TH 26		578362	
	TH 32		578364	
	THL 32		578368	
COMISA Press System	U 16		578374	
	U 20		578378	
	U 32		578382	
	TH 14		578348	
	TH 16		578352	
	TH 18		578356	
COMISA Press System Gas	TH 20		578358	
	TH 25		578360	
	TH 26		578362	
	TH 32		578364	
	TH 40		578624	
	H 14		578398	
	H 16		578400	
	H 18		578404	
	H 20		578406	
	H 26		578410	
	H 32		578412	
	B 14		578466	
	B 16		578468	
	B 18		578470	
B 20		578472		
B 26		578474		
B 32		578476		
COMISA Press System Gas	TH 16		578352	
	TH 20		578358	
	TH 26		578362	
	TH 32		578364	
CONEL CONNECT MULTI	F 16		578456	
	F 20		578460	
	F 26		578462	
	F 32		578464	
	F 16 45° (PR-2B)	Mini Z1	574550 R	
	F 20 45° (PR-2B)	Mini Z1	574552 R	
	F 26 45° (PR-2B)	Mini Z1	574554 R	
	F 32 45° (PR-2B)	Mini Z1	574556 R	
	H 16		578400	
	H 20		578406	
CONEL CONNECT MV2	H 26		578410	
	H 32		578412	
	TH 16		578352	
	TH 20		578358	
	TH 26		578362	
	TH 32		578364	
	U 16		578374	
	U 20		578378	
	U 25		578380	
	U 32		578382	
	VP 16		578482	
	VP 20		578484	
	VP 32		578488	
	CONEL CONNECT MV2	F 16		578456
F 20			578460	
F 26			578462	
F 32			578464	
F 16 45° (PR-2B)		Mini Z1	574550 R	
F 20 45° (PR-2B)		Mini Z1	574552 R	
F 26 45° (PR-2B)		Mini Z1	574554 R	
F 32 45° (PR-2B)		Mini Z1	574556 R	
TH 16			578352	
TH 20			578358	
Conex Bänninger >B< Flex	TH 26		578362	
	TH 32		578364	
	F 16		578456	
	F 18		578458	
	F 20		578460	
	F 32		578464	
	F 16 45° (PR-2B)	Mini Z1	574550 R	
	F 20 45° (PR-2B)	Mini Z1	574552 R	
F 32 45° (PR-2B)	Mini Z1	574556 R		
Cello Products Press	H 16		578400	
	H 20		578406	
	H 26		578410	
	H 32		578412	
	TH 16		578352	
	TH 20		578358	
	TH 26		578362	
	TH 32		578364	
	U 16		578374	
	U 20		578378	
	U 32		578382	
	U 40		578386	
	CGR DYNAPLU multicouche	H 12		578396
		H 16		578400
H 20			578406	
H 25			578408	
RFz 12			578490	
CGR DYNAPLU PER	RFz 16		578492	
	RFz 20		578494	
	RFz 25		578496	
	TH 16		578352	
	TH 20		578358	
CHIALI CHIALIPEX	TH 26		578362	
	TH 32		578364	
	TH 40		578624	
	TH 14		578348	
	TH 16		578352	
Climatek Clima Therm	TH 18		578356	
	TH 20		578358	
	TH 26		578362	
	TH 32		578364	
	H 16		578400	
	H 20		578406	
Climatrix Climatrix Rhinopex	U 16		578374	
	U 20		578378	
	TH 14		578348	
	TH 16		578352	
	TH 18		578356	
	TH 20		578358	
	TH 26		578362	
	TH 32		578364	

REMS пресс-клеши Мини REMS пресс-кольца

Принадлежности для радиальных опрессовочных устройств REMS 22 кН

Система	Пресс-клеши / пресс-кольца	Привод с промежуточные клещи	Арт.-№
Conex Bänninger >B< MaxiPro	BMP ½"		578700
	BMP ¾"		578702
	BMP 1"		578704
	BMP 1¼"		578706
	BMP 1½"		578708
	BMP 1¾"		578710
	BMP 2"		578712
Conex Bänninger >B< Press	V 12		578324
	V 14		578326
	V 15		578328
	V 16		578330
	V 18		578332
	V 22		578334
	V 28		578336
	V 35		578604
	V 12 45° (PR-2B)	Mini Z1	574502 R
	V 14 45° (PR-2B)	Mini Z1	574532 R
	V 15 45° (PR-2B)	Mini Z1	574504 R
	V 16 45° (PR-2B)	Mini Z1	574534 R
	V 18 45° (PR-2B)	Mini Z1	574506 R
	V 22 45° (PR-2B)	Mini Z1	574508 R
	V 28 45° (PR-2B)	Mini Z1	574510 R
	V 35 45° (PR-2B)	Mini Z1	574512 R
	Conex Bänninger >B< Press Carbon	V 15	
V 18			578332
V 22			578334
V 28			578336
V 35			578604
V 15 45° (PR-2B)		Mini Z1	574504 R
V 18 45° (PR-2B)		Mini Z1	574506 R
V 22 45° (PR-2B)		Mini Z1	574508 R
V 28 45° (PR-2B)		Mini Z1	574510 R
V 35 45° (PR-2B)		Mini Z1	574512 R
Conex Bänninger >B< Press Gas		V 12	
	V 14		578326
	V 15		578328
	V 16		578330
	V 18		578332
	V 22		578334
	V 28		578336
	V 35		578604
	V 12 45° (PR-2B)	Mini Z1	574502 R
	V 14 45° (PR-2B)	Mini Z1	574532 R
	V 15 45° (PR-2B)	Mini Z1	574504 R
	V 16 45° (PR-2B)	Mini Z1	574534 R
	V 18 45° (PR-2B)	Mini Z1	574506 R
	V 22 45° (PR-2B)	Mini Z1	574508 R
	V 28 45° (PR-2B)	Mini Z1	574510 R
	V 35 45° (PR-2B)	Mini Z1	574512 R
	Conex Bänninger >B< Press Inox	V 15	
V 18			578332
V 22			578334
V 28			578336
V 35			578604
V 15 45° (PR-2B)		Mini Z1	574504 R
V 18 45° (PR-2B)		Mini Z1	574506 R
V 22 45° (PR-2B)		Mini Z1	574508 R
V 28 45° (PR-2B)		Mini Z1	574510 R
V 35 45° (PR-2B)		Mini Z1	574512 R
Conex Bänninger >B< Press Solar		V 12	
	V 14		578326
	V 15		578328
	V 16		578330
	V 18		578332
	V 22		578334
	V 28		578336
	V 35		578604
	V 12 45° (PR-2B)	Mini Z1	574502 R
	V 14 45° (PR-2B)	Mini Z1	574532 R
	V 15 45° (PR-2B)	Mini Z1	574504 R
	V 16 45° (PR-2B)	Mini Z1	574534 R
	V 18 45° (PR-2B)	Mini Z1	574506 R
	V 22 45° (PR-2B)	Mini Z1	574508 R
	V 28 45° (PR-2B)	Mini Z1	574510 R
	V 35 45° (PR-2B)	Mini Z1	574512 R
	D		
Debrunner Acifer d-a Presssystem C-Stahl	M 12		578310
	M 15		578312
	M 18		578314
	M 22		578316
	M 28		578318
	M 35		578390
	M 12 45° (PR-2B)	Mini Z1	574520 R
	M 15 45° (PR-2B)	Mini Z1	574522 R
	M 18 45° (PR-2B)	Mini Z1	574524 R
	M 22 45° (PR-2B)	Mini Z1	574526 R
	M 28 45° (PR-2B)	Mini Z1	574528 R
	M 35 45° (PR-2B)	Mini Z1	574530 R
	DIWAsystems	TH 14	
TH 16			578352
TH 20			578358
TH 26			578362
TH 32			578364
TH 40			578624

Система	Пресс-клеши / пресс-кольца	Привод с промежуточные клещи	Арт.-№	
DUOFIL MKSYSTEM	U 16		578374	
	U 18		578376	
	U 20		578378	
	U 25		578380	
	U 32		578382	
DW Verbundrohr multitubo systems	U 16		578374	
	U 18		578376	
	U 20		578378	
	U 25		578380	
	U 32		578382	
E				
EBRILLE Isomontflex	U 16		578374	
	U 18		578376	
	U 20		578378	
	U 25		578380	
	H 26		578410	
	TH 26		578362	
EBRILLE Montflex	U 14		578372	
	U 16		578374	
	U 18		578376	
	U 20		578378	
	U 25		578380	
	H 26		578410	
EFFEBI PRESSTIGE	M 15		578312	
	M 18		578314	
	M 22		578316	
	M 28		578318	
	M 35		578390	
	M 15 45° (PR-2B)	Mini Z1	574522 R	
EFFEBI TOF-GAS MULTIPINZA	M 18 45° (PR-2B)	Mini Z1	574524 R	
	M 22 45° (PR-2B)	Mini Z1	574526 R	
	M 28 45° (PR-2B)	Mini Z1	574528 R	
	M 35 45° (PR-2B)	Mini Z1	574530 R	
	V 15		578328	
	V 18		578332	
	V 22		578334	
	V 28		578336	
	V 35		578604	
	V 15 45° (PR-2B)	Mini Z1	574504 R	
	V 18 45° (PR-2B)	Mini Z1	574506 R	
	V 22 45° (PR-2B)	Mini Z1	574508 R	
	V 28 45° (PR-2B)	Mini Z1	574510 R	
	V 35 45° (PR-2B)	Mini Z1	574512 R	
	EFFEBI TOF MULTIPINZA	TH 16		578352
		TH 20		578358
		TH 26		578362
TH 32			578364	
H 16			578400	
H 20			578406	
H 26			578410	
H 32			578412	
U 16			578374	
U 20			578378	
U 32			578382	
EFFEBI TOF MULTIPINZA		TH 16		578352
		TH 18		578356
	TH 20		578358	
	TH 26		578362	
	TH 32		578364	
	TH 40		578624	
	F 16		578456	
	F 18		578458	
	F 20		578460	
	F 26		578462	
	F 32		578464	
	Fz 40		578478	
	F 16 45° (PR-2B)	Mini Z1	574550 R	
	F 20 45° (PR-2B)	Mini Z1	574552 R	
	F 26 45° (PR-2B)	Mini Z1	574554 R	
	F 32 45° (PR-2B)	Mini Z1	574556 R	
	H 16		578400	
H 18		578404		
H 20		578406		
H 26		578410		
H 32		578412		
U 16		578374		
U 18		578376		
U 20		578378		
U 25		578380		
C 26		578392		
U 32		578382		
U 40		578386		
B 16		578468		
B 18		578470		
B 20		578472		
B 26		578474		
B 32		578476		
EFIELD MULTILAYER PRESS DINGAS	U 16		578374	
	U 18		578376	
	U 20		578378	
	U 25		578380	
	U 32		578382	

Системы пресс-фитинга для газопроводов могут быть опрессованы только обозначенными в таблице желтым цветом пресс-клеммами/пресс-кольцами. Учтите национальные предписания.

- 1) Могут применяться только обжимные клещи, начиная с маркировки „108“ (1 квартал 2008), „208“ (2 квартал 2008 г.). Обозначение отпечатано на всех пресс-клеммах.
- 2) Для фиксации подходящих пресс-вставок.
- 3) Могут применяться только обжимные клещи, начиная с маркировки „117“ (1 квартал 2017), „217“ (2 квартал 2017 г.). Обозначение отпечатано на всех пресс-клеммах.

Пригодность пресс-инструмента REMS для систем пресс-фитингов: состояние на: 14.10.2020. Актуальное положение Вы найдёте в интернете:

www.rems.de → Загрузка → Каталоги → REMS каталог.

Промежуточные клещи, см. стр. 166. Пресс-клеммы для иных систем пресс-фитингов – по запросу.

REMS пресс-клещи Мини REMS пресс-кольца

Принадлежности для радиальных опрессовочных устройств REMS 22 кН

Система	Пресс-клещи / пресс-кольца	Привод с промежуточные клещи	Арт.-№	
EFIELD MULTILAYER PRESS WATER	U 16		578374	
	U 18		578376	
	U 20		578378	
	U 25		578380	
	U 32		578382	
Elkhart APOLLOXPRESS	VUS ½" (OD 15,9 mm)		578566	
	VUS ¾" (OD 22,2 mm)		578568	
	Fittings Copper		578570	
	and Low-Lead Brass		578606	
	VUS 1¼" (OD 34,9 mm)		578606	
EMMETT GERPEX- FIVPRESS	B 16		578468	
	B 20		578472	
	B 26		578474	
	B 32		578476	
	F 16		578456	
	F 20		578460	
	H 16		578400	
	H 20		578406	
	TH 16		578352	
	TH 20		578358	
	TH 26		578362	
	TH 32		578364	
	TH 40		578624	
	U 16		578374	
	U 20		578378	
	EMPUR	TH 14		578348
		TH 15		578350
		TH 16		578352
		TH 17		578354
		TH 20		578358
TH 25			578360	
EURACCORDI SYCPRESS STAINLESS STEEL PRESS FITTINGS		M 15		578312
		M 18		578314
		M 22		578316
		M 28		578318
	M 35		578390	
	M 15 45° (PR-2B)	Mini Z1	574522 R	
	M 18 45° (PR-2B)	Mini Z1	574524 R	
	M 22 45° (PR-2B)	Mini Z1	574526 R	
	M 28 45° (PR-2B)	Mini Z1	574528 R	
	M 35 45° (PR-2B)	Mini Z1	574530 R	
EURACCORDI SYCPRESS CARBON STEEL PRESS FITTINGS	M 15		578312	
	M 18		578314	
	M 22		578316	
	M 28		578318	
	M 35		578390	
	M 15 45° (PR-2B)	Mini Z1	574522 R	
	M 18 45° (PR-2B)	Mini Z1	574524 R	
	M 22 45° (PR-2B)	Mini Z1	574526 R	
	M 28 45° (PR-2B)	Mini Z1	574528 R	
	M 35 45° (PR-2B)	Mini Z1	574530 R	
EUROTUBI EUROPA C-Steel Pressfitting System M-Profile ¹⁾	M 12		578310	
	M 15		578312	
	M 18		578314	
	M 22		578316	
	M 28		578318	
	M 35		578390	
	M 12 45° (PR-2B)	Mini Z1	574520 R	
	M 15 45° (PR-2B)	Mini Z1	574522 R	
	M 18 45° (PR-2B)	Mini Z1	574524 R	
	M 22 45° (PR-2B)	Mini Z1	574526 R	
EUROTUBI EUROPA Inox Pressfitting System M-Profile ¹⁾	M 12		578310	
	M 15		578312	
	M 18		578314	
	M 22		578316	
	M 28		578318	
	M 35		578390	
	M 12 45° (PR-2B)	Mini Z1	574520 R	
	M 15 45° (PR-2B)	Mini Z1	574522 R	
	M 18 45° (PR-2B)	Mini Z1	574524 R	
	M 22 45° (PR-2B)	Mini Z1	574526 R	
Evans Components Presslok	VAU 15 (½")		578630	
	VAU 20 (¾")		578632	
	VAU 25 (1")		578634	
	F			
	FAR Rubinetterie PRESSFAR	TH 14		578348
TH 16			578352	
TH 17			578354	
TH 18			578356	
TH 20			578358	
TH 25			578360	
TH 26			578362	
TH 32			578364	
TH 40			578624	
H 14			578398	
H 16			578400	
H 18			578404	
H 20			578406	
H 26			578410	
H 32			578412	
U 14			578372	
U 16			578374	
U 18			578376	
U 20			578378	
U 25			578380	
U 32		578382		
U 40		578386		
F.B.Q. BARONIO BQ press	V 12		578324	
	V 14		578326	
	V 15		578328	
	V 16		578330	
	V 18		578332	
	V 22		578334	
	V 28		578336	
	V 35		578604	
	V 12 45° (PR-2B)	Mini Z1	574502 R	
	V 14 45° (PR-2B)	Mini Z1	574532 R	
	V 15 45° (PR-2B)	Mini Z1	574504 R	
	V 16 45° (PR-2B)	Mini Z1	574534 R	
	V 18 45° (PR-2B)	Mini Z1	574506 R	
	V 22 45° (PR-2B)	Mini Z1	574508 R	
	V 28 45° (PR-2B)	Mini Z1	574510 R	
V 35 45° (PR-2B)	Mini Z1	574512 R		

Система	Пресс-клещи / пресс-кольца	Привод с промежуточные клещи	Арт.-№	
F.B.Q. BARONIO BQ press carbon steel	V 15		578328	
	V 18		578332	
	V 22		578334	
	V 28		578336	
	V 35		578604	
	V 15 45° (PR-2B)	Mini Z1	574504 R	
	V 18 45° (PR-2B)	Mini Z1	574506 R	
	V 22 45° (PR-2B)	Mini Z1	574508 R	
	V 28 45° (PR-2B)	Mini Z1	574510 R	
	V 35 45° (PR-2B)	Mini Z1	574512 R	
	F.B.Q. BARONIO BQ press gas	V 15		578328
		V 18		578332
		V 22		578334
		V 28		578336
		V 35		578604
V 15 45° (PR-2B)		Mini Z1	574504 R	
V 18 45° (PR-2B)		Mini Z1	574506 R	
V 22 45° (PR-2B)		Mini Z1	574508 R	
V 28 45° (PR-2B)		Mini Z1	574510 R	
V 35 45° (PR-2B)		Mini Z1	574512 R	
Fercofloor DUO Press FERCO PEX		RFz 16		578492
		RFz 20		578494
		RFz 25		578496
		RFz 32		578498
		TH 16		578352
	TH 20		578358	
	TH 25		578360	
	TH 32		578364	
	TH 40		578624	
	Fercofloor DUO Press MULTIFER	RFz 16		578492
RFz 20			578494	
RFz 25			578496	
RFz 32			578498	
TH 16			578352	
TH 20			578358	
TH 25			578360	
TH 32			578364	
TH 40			578624	
U 16			578374	
U 18			578376	
U 20			578378	
U 25			578380	
U 32			578382	
FILINOX Instalpress Steel		M 15		578312
	M 18		578314	
	M 22		578316	
	M 28		578318	
	M 35		578390	
	M 15 45° (PR-2B)	Mini Z1	574522 R	
	M 18 45° (PR-2B)	Mini Z1	574524 R	
	M 22 45° (PR-2B)	Mini Z1	574526 R	
	M 28 45° (PR-2B)	Mini Z1	574528 R	
	M 35 45° (PR-2B)	Mini Z1	574530 R	
FILINOX Instalpress Inox	M 15		578312	
	M 18		578314	
	M 22		578316	
	M 28		578318	
	M 35		578390	
	M 15 45° (PR-2B)	Mini Z1	574522 R	
	M 18 45° (PR-2B)	Mini Z1	574524 R	
	M 22 45° (PR-2B)	Mini Z1	574526 R	
	M 28 45° (PR-2B)	Mini Z1	574528 R	
	M 35 45° (PR-2B)	Mini Z1	574530 R	
Fittings Estándar ECO-PRESS	RFz 16		578492	
	RFz 20		578494	
	RFz 25		578496	
	RFz 32		578498	
	Fittings Estándar MULTICAPA	RFz 16		578492
RFz 18			578638	
RFz 20			578494	
RFz 25			578496	
RFz 32			578498	
Fittings Estándar PE-X	RFz 16		578492	
	RFz 20		578494	
	RFz 25		578496	
	RFz 32		578498	
	FOHS HEIZTECHNIK FOHSPRESS	TH 16		578352
TH 20			578358	
TH 26			578362	
TH 32			578364	
FORNARA ForPress		B 16		578468
	B 20		578472	
	B 26		578474	
	B 32		578476	
	F 16		578456	
	F 20		578460	
	F 26		578462	
	F 32		578464	
	F 16 45° (PR-2B)	Mini Z1	574550 R	
	F 20 45° (PR-2B)	Mini Z1	574552 R	
	F 26 45° (PR-2B)	Mini Z1	574554 R	
	F 32 45° (PR-2B)	Mini Z1	574556 R	
	H 16		578400	
	H 20		578406	
	H 26		578410	
H 32		578412		
TH 16		578352		
TH 20		578358		
TH 26		578362		
TH 32		578364		
U 16		578374		
U 20		578378		
C 26		578392		
U 32		578382		
FRABO FRABOPRESS 316 GAS M	M 15		578312	
	M 18		578314	
	M 22		578316	
	M 28		578318	
	M 35		578390	
	M 15 45° (PR-2B)	Mini Z1	574522 R	
	M 18 45° (PR-2B)	Mini Z1	574524 R	
	M 22 45° (PR-2B)	Mini Z1	574526 R	
	M 28 45° (PR-2B)	Mini Z1	574528 R	
	M 35 45° (PR-2B)	Mini Z1	574530 R	

REMS пресс-клещи Мини REMS пресс-кольца

Принадлежности для радиальных опрессовочных устройств REMS 22 кН

Система	Пресс-клещи / пресс-кольца	Привод с промежуточные клещи	Арт.-№	
FRABO FRABOPRESS 316 GAS V	V 15		578328	
	V 18		578332	
	V 22		578334	
	V 28		578336	
	V 35		578604	
	V 15 45° (PR-2B)	Mini Z1	574504 R	
	V 18 45° (PR-2B)	Mini Z1	574506 R	
	V 22 45° (PR-2B)	Mini Z1	574508 R	
	V 28 45° (PR-2B)	Mini Z1	574510 R	
	V 35 45° (PR-2B)	Mini Z1	574512 R	
FRABO FRABOPRESS 316 M	M 15		578312	
	M 18		578314	
	M 22		578316	
	M 28		578318	
	M 35		578390	
	M 15 45° (PR-2B)	Mini Z1	574522 R	
	M 18 45° (PR-2B)	Mini Z1	574524 R	
	M 22 45° (PR-2B)	Mini Z1	574526 R	
	M 28 45° (PR-2B)	Mini Z1	574528 R	
	M 35 45° (PR-2B)	Mini Z1	574530 R	
FRABO FRABOPRESS 316 V	V 12		578324	
	V 15		578328	
	V 18		578332	
	V 22		578334	
	V 28		578336	
	V 35		578604	
	V 12 45° (PR-2B)	Mini Z1	574502 R	
	V 15 45° (PR-2B)	Mini Z1	574504 R	
	V 18 45° (PR-2B)	Mini Z1	574506 R	
	V 22 45° (PR-2B)	Mini Z1	574508 R	
FRABO FRABOPRESS CHROME	V 12		578324	
	V 15		578328	
	V 18		578332	
	V 22		578334	
	V 12 45° (PR-2B)	Mini Z1	574502 R	
	V 15 45° (PR-2B)	Mini Z1	574504 R	
	V 18 45° (PR-2B)	Mini Z1	574506 R	
	V 22 45° (PR-2B)	Mini Z1	574508 R	
	FRABO FRABOPRESS C-STEEL M	M 15		578312
		M 18		578314
M 22			578316	
M 28			578318	
M 35			578390	
M 15 45° (PR-2B)		Mini Z1	574522 R	
M 18 45° (PR-2B)		Mini Z1	574524 R	
M 22 45° (PR-2B)		Mini Z1	574526 R	
M 28 45° (PR-2B)		Mini Z1	574528 R	
M 35 45° (PR-2B)		Mini Z1	574530 R	
FRABO FRABOPRESS C-STEEL V	V 12		578324	
	V 15		578328	
	V 18		578332	
	V 22		578334	
	V 28		578336	
	V 35		578604	
	V 12 45° (PR-2B)	Mini Z1	574502 R	
	V 15 45° (PR-2B)	Mini Z1	574504 R	
	V 18 45° (PR-2B)	Mini Z1	574506 R	
	V 22 45° (PR-2B)	Mini Z1	574508 R	
FRABO FRABOPRESS GAS M	M 12		578310	
	M 15		578312	
	M 18		578314	
	M 22		578316	
	M 28		578318	
	M 35		578390	
	M 12 45° (PR-2B)	Mini Z1	574520 R	
	M 15 45° (PR-2B)	Mini Z1	574522 R	
	M 18 45° (PR-2B)	Mini Z1	574524 R	
	M 22 45° (PR-2B)	Mini Z1	574526 R	
FRABO FRABOPRESS GAS V	V 12		578324	
	V 15		578328	
	V 18		578332	
	V 22		578334	
	V 28		578336	
	V 35		578604	
	V 12 45° (PR-2B)	Mini Z1	574502 R	
	V 15 45° (PR-2B)	Mini Z1	574504 R	
	V 18 45° (PR-2B)	Mini Z1	574506 R	
	V 22 45° (PR-2B)	Mini Z1	574508 R	
FRABO FRABOPRESS KOMBI	V 12		578324	
	V 15		578328	
	V 18		578332	
	V 22		578334	
	V 28		578336	
	V 35		578604	
	V 12 45° (PR-2B)	Mini Z1	574502 R	
	V 15 45° (PR-2B)	Mini Z1	574504 R	
	V 18 45° (PR-2B)	Mini Z1	574506 R	
	V 22 45° (PR-2B)	Mini Z1	574508 R	

Система	Пресс-клещи / пресс-кольца	Привод с промежуточные клещи	Арт.-№
FRABO FRABOPRESS M	M 12		578310
	M 15		578312
	M 18		578314
	M 22		578316
	M 28		578318
	M 35		578390
	M 12 45° (PR-2B)	Mini Z1	574520 R
	M 15 45° (PR-2B)	Mini Z1	574522 R
	M 18 45° (PR-2B)	Mini Z1	574524 R
	M 22 45° (PR-2B)	Mini Z1	574526 R
FRABO FRABOPRESS SOLAR	V 15		578328
	V 18		578332
	V 22		578334
	V 28		578336
	V 35		578604
	V 15 45° (PR-2B)	Mini Z1	574504 R
	V 18 45° (PR-2B)	Mini Z1	574506 R
	V 22 45° (PR-2B)	Mini Z1	574508 R
	V 28 45° (PR-2B)	Mini Z1	574510 R
	V 35 45° (PR-2B)	Mini Z1	574512 R
FRABO FRABOPRESS TS	M 22		578316
	M 22 45° (PR-2B)	Mini Z1	574526 R
	V 22		578334
FRABO FRABOPRESS V	V 12		578324
	V 15		578328
Fränkische alpeX-duo	V 18		578332
	V 22		578334
	V 28		578336
	V 35		578604
	V 12 45° (PR-2B)	Mini Z1	574502 R
	V 15 45° (PR-2B)	Mini Z1	574504 R
	V 18 45° (PR-2B)	Mini Z1	574506 R
	V 22 45° (PR-2B)	Mini Z1	574508 R
	V 28 45° (PR-2B)	Mini Z1	574510 R
	V 35 45° (PR-2B)	Mini Z1	574512 R
Fränkische alpeX-duo XS	B 16		578468
	B 18		578470
	B 20		578472
	B 26		578474
	B 32		578476
	F 16		578456
	F 18		578458
	F 20		578460
	F 26		578462
	F 32		578464
Fränkische alpeX F50 PROF	F 16 45° (PR-2B)	Mini Z1	574550 R
	F 20 45° (PR-2B)	Mini Z1	574552 R
	F 26 45° (PR-2B)	Mini Z1	574554 R
	F 32 45° (PR-2B)	Mini Z1	574556 R
	TH 16		578352
	TH 18		578356
	TH 20		578358
	TH 26		578362
	TH 32		578364
	(DN 26)	F 16	
F 20			578460
F 26			578462
F 32			578464
F 16 45° (PR-2B)		Mini Z1	574550 R
F 20 45° (PR-2B)		Mini Z1	574552 R
F 26 45° (PR-2B)		Mini Z1	574554 R
F 32 45° (PR-2B)		Mini Z1	574556 R
H 16			578400
H 20			578406
VP 16 VP 20 VP 32	H 26		578410
	H 32		578412
	TH 16		578352
	TH 20		578358
	TH 26		578362
	TH 32		578364
	U 16		578374
	U 20		578378
	U 25		578380
	U 32		578382
VP 16		578482	
VP 20		578484	
VP 32		578488	

Системы пресс-фитинга для газопроводов могут быть опрессованы только обозначенными в таблице желтым цветом пресс-клещами/пресс-кольцами. Учтите национальные предписания.

- 1) Могут применяться только обжимные клещи, начиная с маркировки „108“ (1 квартал 2008), „208“ (2 квартал 2008 г.). Обозначение отпечатано на всех пресс-клещах.
- 2) Для фиксации подходящих пресс-вставок.
- 3) Могут применяться только обжимные клещи, начиная с маркировки „117“ (1 квартал 2017), „217“ (2 квартал 2017 г.). Обозначение отпечатано на всех пресс-клещах.

Пригодность пресс-инструмента REMS для систем пресс-фитингов: состояние на: 14.10.2020. Актуальное положение Вы найдёте в интернете:

www.rems.de → Загрузка → Каталог → REMS каталог.

Промежуточные клещи, см. стр. 166. Пресс-клещи для иных систем пресс-фитингов – по запросу.

Система	Пресс-клещи / пресс-кольца	Привод с промежуточные клещи	Арт.-№	
Fränkische alpeX-gas	F 20		578460	
	F 26		578462	
	F 32		578464	
	F 20 45° (PR-2B)	Mini Z1	574552 R	
	F 26 45° (PR-2B)	Mini Z1	574554 R	
	F 32 45° (PR-2B)	Mini Z1	574556 R	
Fränkische alpeX L	Fz 40		578478	
G				
gaboTherm H+S	TH 10		578342	
	TH 12		578346	
	TH 14		578348	
	TH 15		578350	
	TH 16		578352	
	TH 17		578354	
	TH 18		578356	
	TH 20		578358	
	TH 25		578360	
	TH 26		578362	
	TH 32		578364	
	TH 40		578624	
	Gallagher USA YogaPipe ACR	H 12 (1/2")		578396
U 14 (3/4")			578372	
U 16 (1/2")			578374	
U 18 (3/4")			578376	
U 20 (1/2")			578378	
U 25 (3/4")			578380	
	U 32 (1 1/4")		578382	
Geberit Mapress C-STAHl	M 12		578310	
	M 15		578312	
	M 18		578314	
	M 22		578316	
	M 28		578318	
	M 35		578390	
	M 12 45° (PR-2B)	Mini Z1	574520 R	
	M 15 45° (PR-2B)	Mini Z1	574522 R	
	M 18 45° (PR-2B)	Mini Z1	574524 R	
	M 22 45° (PR-2B)	Mini Z1	574526 R	
	M 28 45° (PR-2B)	Mini Z1	574528 R	
	M 35 45° (PR-2B)	Mini Z1	574530 R	
	Geberit Mapress Edelstahl	M 12		578310
M 15			578312	
M 18			578314	
M 22			578316	
M 28			578318	
M 35			578390	
M 12 45° (PR-2B)		Mini Z1	574520 R	
M 15 45° (PR-2B)		Mini Z1	574522 R	
M 18 45° (PR-2B)		Mini Z1	574524 R	
M 22 45° (PR-2B)		Mini Z1	574526 R	
M 28 45° (PR-2B)		Mini Z1	574528 R	
M 35 45° (PR-2B)		Mini Z1	574530 R	
Geberit Mapress Edelstahl Gas		M 15		578312
	M 18		578314	
	M 22		578316	
	M 28		578318	
	M 35		578390	
	M 15 45° (PR-2B)	Mini Z1	574522 R	
	M 18 45° (PR-2B)	Mini Z1	574524 R	
	M 22 45° (PR-2B)	Mini Z1	574526 R	
	M 28 45° (PR-2B)	Mini Z1	574528 R	
	M 35 45° (PR-2B)	Mini Z1	574530 R	
	Geberit Mapress Kupfer	M 12		578310
		M 15		578312
		M 18		578314
M 22			578316	
M 28			578318	
M 35			578390	
M 12 45° (PR-2B)		Mini Z1	574520 R	
M 15 45° (PR-2B)		Mini Z1	574522 R	
M 18 45° (PR-2B)		Mini Z1	574524 R	
M 22 45° (PR-2B)		Mini Z1	574526 R	
M 28 45° (PR-2B)		Mini Z1	574528 R	
M 35 45° (PR-2B)		Mini Z1	574530 R	
Geberit Mapress Kupfer Gas		M 15		578312
	M 18		578314	
	M 22		578316	
	M 28		578318	
	M 35		578390	
	M 15 45° (PR-2B)	Mini Z1	574522 R	
	M 18 45° (PR-2B)	Mini Z1	574524 R	
	M 22 45° (PR-2B)	Mini Z1	574526 R	
	M 28 45° (PR-2B)	Mini Z1	574528 R	
	M 35 45° (PR-2B)	Mini Z1	574530 R	
	Geberit Mepla	G 16		578444
		G 20		578446
		G 26		578448
G 32			578450	
G 40			578452	
Geberit Mepla Therm	G 16		578444	
	G 20		578446	
	G 26		578448	
Geberit VoleX	TH 16		578352	
	TH 20		578358	
	TH 26		578362	
General Fittings ST00	H 16		578400	
	H 20		578406	
	H 26		578410	
	H 32		578412	
	TH 16		578352	
	TH 20		578358	
	TH 26		578362	
	TH 32		578364	
	U 16		578374	
	U 20		578378	
U 32		578382		

Система	Пресс-клещи / пресс-кольца	Привод с промежуточные клещи	Арт.-№	
General Fittings Serie 5S00	B 16		578468	
	B 18		578470	
	B 20		578472	
	B 26		578474	
	B 32		578476	
	F 16		578456	
	F 20		578460	
	F 26		578462	
	F 32		578464	
	F 16 45° (PR-2B)	Mini Z1	574550 R	
	F 20 45° (PR-2B)	Mini Z1	574552 R	
	F 26 45° (PR-2B)	Mini Z1	574554 R	
	F 32 45° (PR-2B)	Mini Z1	574556 R	
	H 16		578400	
	H 18		578404	
	H 20		578406	
	H 25		578408	
	H 26		578410	
	H 32		578412	
	TH 16		578352	
	TH 18		578356	
	TH 20		578358	
	TH 25		578360	
	TH 26		578362	
	TH 32		578364	
	TH 40		578624	
	U 16		578374	
	U 18		578376	
	U 20		578378	
	U 25		578380	
	U 32		578382	
	U 40		578386	
	General Fittings Trident	B 16		578468
F 16			578456	
F 16 45° (PR-2B)		Mini Z1	574550 R	
H 16			578400	
H 20			578406	
H 26			578410	
H 32			578412	
TH 16			578352	
TH 20			578358	
TH 26			578362	
TH 32			578364	
U 16			578374	
U 20			578378	
U 32		578382		
General Fittings Trident Gas	H 16		578400	
	H 20		578406	
	H 26		578410	
	H 32		578412	
	TH 16		578352	
	TH 20		578358	
	TH 26		578362	
	TH 32		578364	
	U 16		578374	
	U 20		578378	
	U 32		578382	
	Giacomini Raccordi RM Giacomini	H 16		578400
		H 20		578406
H 26			578410	
H 32			578412	
TH 16			578352	
TH 20			578358	
TH 26			578362	
TH 32			578364	
TH 40			578624	
U 16			578374	
U 20			578378	
U 32			578382	
Giacomini RM MULTIGAS		H 16		578400
	H 20		578406	
	H 26		578410	
	H 32		578412	
	TH 16		578352	
	TH 20		578358	
	TH 26		578362	
	TH 32		578364	
	TH 40		578624	
	U 16		578374	
	U 20		578378	
	U 32		578382	
	Giacomini Valvole Giacomini serie R850V	V 15		578328
V 18			578332	
V 22			578334	
V 28			578336	
V 35			578604	
V 15 45° (PR-2B)		Mini Z1	574504 R	
V 18 45° (PR-2B)		Mini Z1	574506 R	
V 22 45° (PR-2B)		Mini Z1	574508 R	
V 28 45° (PR-2B)		Mini Z1	574510 R	
V 35 45° (PR-2B)		Mini Z1	574512 R	
SA 15			578514	
SA 18			578518	
SA 22			578520	
SA 28		578522		
M 15		578312		
M 18		578314		
M 22		578316		
M 28		578318		
M 35		578390		
M 15 45° (PR-2B)	Mini Z1	574522 R		
M 18 45° (PR-2B)	Mini Z1	574524 R		
M 22 45° (PR-2B)	Mini Z1	574526 R		
M 28 45° (PR-2B)	Mini Z1	574528 R		
M 35 45° (PR-2B)	Mini Z1	574530 R		
Golan Pipe Systems (Scandinavia) Alu-Press	U 16		578374	
	U 20		578378	
	U 25		578380	
	U 32		578382	
	U 40		578386	

Система	Пресс-клевци / пресс-кольца	Привод с промежуточные клеци	Арт.-№	
Grinnell G-PRESS Copper Fittings	VUS ½" (OD 15,9 mm)		578566	
	VUS ¾" (OD 22,2 mm)		578568	
	VUS 1" (OD 28,6 mm)		578570	
	VUS 1½" (OD 34,9 mm)		578606	
GS Wärmesysteme System TH	TH 14		578348	
	TH 16		578352	
	TH 20		578358	
	TH 26		578362	
	TH 32		578364	
GS Wärmesysteme System V	TH 40		578624	
	V 15		578328	
	V 18		578332	
	V 22		578334	
	V 28		578336	
	V 35		578604	
	V 15 45° (PR-2B)	Mini Z1	574504 R	
	V 18 45° (PR-2B)	Mini Z1	574506 R	
	V 22 45° (PR-2B)	Mini Z1	574508 R	
	V 28 45° (PR-2B)	Mini Z1	574510 R	
V 35 45° (PR-2B)	Mini Z1	574512 R		
H				
HakaGerodur HAKASAN	TH 10		578342	
	TH 11,6		578344	
	TH 12		578346	
	TH 14		578348	
	TH 16		578352	
	TH 17		578354	
	TH 18		578356	
	TH 20		578358	
	TH 25		578360	
	TH 26		578362	
	TH 32		578364	
	TH 40		578624	
	HASTINIK Hastinik/Hitpress	M 15		578312
		M 18		578314
M 22			578316	
M 28			578318	
M 35			578390	
M 15 45° (PR-2B)		Mini Z1	574522 R	
M 18 45° (PR-2B)		Mini Z1	574524 R	
M 22 45° (PR-2B)		Mini Z1	574526 R	
heima24	M 28 45° (PR-2B)	Mini Z1	574528 R	
	M 35 45° (PR-2B)	Mini Z1	574530 R	
	TH 16		578352	
	TH 20		578358	
	TH 26		578362	
HELIROMA kiimapress	TH 32		578364	
	TH 40		578624	
	U 16		578374	
	U 18		578376	
	U 20		578378	
HELIROMA romapress	U 25		578380	
	U 32		578382	
	U 40		578386	
	RFz 16		578492	
	RFz 20		578494	
Henco	RFz 25		578496	
	RFz 32		578498	
	TH 14		578348	
	TH 16		578352	
	TH 18		578356	
	TH 20		578358	
	TH 26		578362	
HE 32		578370		
HEz 40 ³⁾		578572		
Herotec TEMPUS-PRESS PLUS	H 16		578400	
	H 20		578406	
	H 25		578408	
	H 32		578412	
	RFz 16		578492	
	RFz 20		578494	
	RFz 25		578496	
	RFz 32		578498	
	TH 16		578352	
	TH 20		578358	
	TH 25		578360	
	TH 32		578364	
	U 16		578374	
	U 20		578378	
	U 25		578380	
	U 32		578382	
U 40		578386		
HERZ PIPEFIX	TH 10		578342	
	TH 16		578352	
	TH 20		578358	
	TH 26		578362	
	TH 32		578364	
	TH 40		578624	
HIDRONIX MULTIGAS	TH 16		578352	
	TH 20		578358	
	TH 26		578362	

Система	Пресс-клевци / пресс-кольца	Привод с промежуточные клеци	Арт.-№
HIDRONIX MULTIPIPE	TH 14		578348
	TH 16		578352
	TH 20		578358
	TH 26		578362
	TH 32		578364
	H 14		578398
	H 16		578400
	H 18		578404
	H 20		578406
	H 26		578410
	H 32		578412
	U 14		578372
	U 16		578374
	U 18		578376
HIDRONIX UNICO	U 20		578378
	C 26		578392
	U 32		578382
	TH 14		578348
	TH 16		578352
	TH 20		578358
	TH 26		578362
	TH 32		578364
	H 14		578398
	H 16		578400
HITEC Sistema Multistrato	H 18		578404
	H 20		578406
	H 26		578410
	H 32		578412
	U 14		578372
	U 16		578374
	U 18		578376
	U 20		578378
	C 26		578392
	U 32		578382
Hopewell press fit system	TH 14		578348
	TH 16		578352
	TH 18		578356
	TH 20		578358
	TH 26		578362
hp praski BAVARIA-press	TH 32		578364
	TH 40		578624
	M 15		578312
	M 18		578314
IBP >B< Flex	M 22		578316
	M 28		578318
	M 35		578390
IBP >B< Press	TH 10		578342
	TH 14		578346
	TH 16		578350
	TH 17		578354
	TH 20		578358
	TH 25		578360
	TH 26		578362
	TH 32		578364
TH 40		578624	
I			
IBP >B< Press Carbon	U 16		578374
	U 18		578376
	U 20		578378
	U 25		578380
	U 32		578382
IBP >B< Press Carbon	V 12		578324
	V 14		578326
	V 15		578328
	V 16		578330
	V 18		578332
	V 22		578334
	V 28		578336
	V 35		578604
	V 12 45° (PR-2B)	Mini Z1	574502 R
	V 14 45° (PR-2B)	Mini Z1	574532 R
	V 15 45° (PR-2B)	Mini Z1	574504 R
	V 16 45° (PR-2B)	Mini Z1	574534 R
	V 18 45° (PR-2B)	Mini Z1	574506 R
	V 22 45° (PR-2B)	Mini Z1	574508 R
V 28 45° (PR-2B)	Mini Z1	574510 R	
V 35 45° (PR-2B)	Mini Z1	574512 R	
IBP >B< Press Carbon	V 12		578324
	V 15		578328
	V 18		578332
	V 22		578334
	V 28		578336
	V 35		578604
	V 12 45° (PR-2B)	Mini Z1	574502 R
	V 15 45° (PR-2B)	Mini Z1	574504 R
	V 18 45° (PR-2B)	Mini Z1	574506 R
	V 22 45° (PR-2B)	Mini Z1	574508 R
	V 28 45° (PR-2B)	Mini Z1	574510 R
	V 35 45° (PR-2B)	Mini Z1	574512 R

Системы пресс-фитинга для газопроводов могут быть опрессованы только обозначенными в таблице желтым цветом пресс-клевцами/пресс-кольцами. Учтите национальные предписания.

¹⁾ Могут применяться только обжимные клеци, начиная с маркировки „108“ (1 квартал 2008), „208“ (2 квартал 2008 г.). Обозначение отпечатано на всех пресс-клевцах.

²⁾ Для фиксации подходящих пресс-вставок.

³⁾ Могут применяться только обжимные клеци, начиная с маркировки „117“ (1 квартал 2017), „217“ (2 квартал 2017 г.). Обозначение отпечатано на всех пресс-клевцах.

Пригодность пресс-инструмента REMS для систем пресс-фитингов: состояние на: 14.10.2020. Актуальное положение Вы найдёте в интернете:

www.rems.de → Загрузка → Каталоги → REMS каталог.

Промежуточные клеци, см. стр. 166. Пресс-клевцы для иных систем пресс-фитингов – по запросу.

REMS пресс-клещи Мини REMS пресс-кольца

Принадлежности для радиальных опрессовочных устройств REMS 22 кН

Система	Пресс-клещи / пресс-кольца	Привод с промежуточные клещи	Арт.-№	
IBP >B< Press Gas	V 15		578328	
	V 18		578332	
	V 22		578334	
	V 28		578336	
	V 35		578604	
	V 15 45° (PR-2B)	Mini Z1	574504 R	
	V 18 45° (PR-2B)	Mini Z1	574506 R	
	V 22 45° (PR-2B)	Mini Z1	574508 R	
IBP >B< Press Inox	V 15		578328	
	V 18		578332	
	V 22		578334	
	V 28		578336	
	V 35		578604	
	V 15 45° (PR-2B)	Mini Z1	574504 R	
	V 18 45° (PR-2B)	Mini Z1	574506 R	
	V 22 45° (PR-2B)	Mini Z1	574508 R	
IBP >B< Press Solar	V 15		578328	
	V 18		578332	
	V 22		578334	
	V 28		578336	
	V 35		578604	
	V 15 45° (PR-2B)	Mini Z1	574504 R	
	V 18 45° (PR-2B)	Mini Z1	574506 R	
	V 22 45° (PR-2B)	Mini Z1	574508 R	
ICMA Sempiter	H 16		578400	
	H 20		578406	
	H 26		578410	
	H 32		578412	
	TH 16		578352	
	TH 20		578358	
	TH 26		578362	
	TH 32		578364	
	TH 40		578624	
	U 16		578374	
	U 20		578378	
	C 26		578392	
	U 32		578382	
	U 40		578386	
ICMA Sempigas	TH 16		578352	
	TH 20		578358	
	TH 25		578360	
	TH 26		578362	
Idrosanitaria Bonomi	TH 16		578352	
	TH 20		578358	
	TH 26		578362	
Idrosanitaria Homegas	TH 16		578352	
	TH 20		578358	
	TH 26		578362	
Idrosanitaria Bonomi Idropress	TH 16		578352	
	TH 18		578356	
	TH 20		578358	
	TH 26		578362	
	TH 32		578364	
	TH 40		578624	
	TH 16		578352	
	TH 20		578358	
IDROSISTEMI Ta-Press	TH 26		578362	
	TH 32		578364	
	TH 40		578624	
	F 16		578456	
	F 20		578460	
	F 26		578462	
	F 32		578464	
	F 16 45° (PR-2B)	Mini Z1	574550 R	
	F 20 45° (PR-2B)	Mini Z1	574552 R	
	F 26 45° (PR-2B)	Mini Z1	574554 R	
	F 32 45° (PR-2B)	Mini Z1	574556 R	
	Fz 40		578478	
	H 16		578400	
	H 20		578406	
	H 26		578410	
	H 32		578412	
	U 16		578374	
	U 20		578378	
	C 26		578392	
	U 32		578382	
	U 40		578386	
	B 16		578468	
B 20		578472		
B 26		578474		
B 32		578476		
IDROTRADE Storm Multipinza	H 16		578400	
	H 20		578406	
	H 26		578410	
	H 32		578412	
	TH 16		578352	
	TH 20		578358	
	TH 26		578362	
	TH 32		578364	
	TH 40		578624	
	U 16		578374	
	U 20		578378	
	U 40		578386	
	IDROTRADE Storm Multistrato	H 14		578398
		H 16		578400
H 20			578406	
H 26			578410	
H 32			578412	
U 40			578386	
IDROTRADE StormPRES	M 15		578312	
	M 18		578314	
	M 22		578316	
	M 28		578318	
	M 35		578318	

Система	Пресс-клещи / пресс-кольца	Привод с промежуточные клещи	Арт.-№
IDROTRADE StormSTEEL	M 12		578310
	M 15		578312
	M 18		578314
	M 22		578316
	M 28		578318
ILTA INOX/CHIBRO Pressfitting Cuni	M 15		578312
	M 18		578314
	M 22		578316
	M 28		578318
	M 35		578390
ILTA INOX/CHIBRO Pressfitting inox	M 15 45° (PR-2B)	Mini Z1	574522 R
	M 18 45° (PR-2B)	Mini Z1	574524 R
	M 22 45° (PR-2B)	Mini Z1	574526 R
	M 28 45° (PR-2B)	Mini Z1	574528 R
	M 35 45° (PR-2B)	Mini Z1	574530 R
	M 15		578312
	M 18		578314
	M 22		578316
Instantor Copper Press Imperial	M 28		578318
	M 35		578390
	M 15 45° (PR-2B)	Mini Z1	574522 R
	M 18 45° (PR-2B)	Mini Z1	574524 R
	M 22 45° (PR-2B)	Mini Z1	574526 R
	M 28 45° (PR-2B)	Mini Z1	574528 R
	M 35 45° (PR-2B)	Mini Z1	574530 R
	VI 1/2" (OD 14,7 mm)		578716
Instantor Copper Press Metric	VI 3/4" (OD 21,0 mm)		578718
	VI 1" (OD 27,4 mm)		578720
	M 15		578312
Instantor Press System	M 22		578316
	M 28		578318
	TH 16		578352
	TH 20		578358
IPA IPANA Press	TH 26		578362
	TH 32		578364
	TH 10		578342
	TH 11,6		578344
	TH 12		578346
	TH 14		578348
	TH 15		578350
	TH 16		578352
	TH 17		578354
	TH 18		578356
	TH 20		578358
	TH 22		578360
	TH 25		578362
	TH 26		578362
TH 28		578590	
TH 32		578364	
TH 40		578624	
IPA THu IPANA Press	TH 16		578352
	TH 20		578358
	TH 26		578362
	TH 32		578364
	TH 40		578624
IPALPEX (Industrie du Plastique et Accessoires)	TH 14		578348
	TH 16		578352
	TH 18		578356
	TH 20		578358
	TH 26		578362
	THL 32		578368
	TH 40		578624
IPLEX PIPELINES AUSTRALIA Iplex Pro-fit	K16/P18		578592
	K/20		578594
	K/25		578596
	K32		578598
	K1/40		578600
	K16/P18		578592
	K/20		578594
	K/25		578596
	M 15		578312
	M 18		578314
IPLEX PIPELINES AUSTRALIA Iplex K2 ISOTUBI NUMEPRESS	M 22		578316
	M 28		578318
	M 35		578390
	M 15 45° (PR-2B)	Mini Z1	574522 R
	M 18 45° (PR-2B)	Mini Z1	574524 R
	M 22 45° (PR-2B)	Mini Z1	574526 R
	M 28 45° (PR-2B)	Mini Z1	574528 R
	M 35 45° (PR-2B)	Mini Z1	574530 R
	B 20		578472
	B 26		578474
IVAR Ivar-Press	B 32		578476
	B 14		578466
	B 16		578468
	B 18		578470
	B 20		578472
IVAR MULTI PRESS GAS	B 26		578474
	B 32		578476
	Fz 40		578478
	TH 16		578352
	TH 20		578358
	TH 26		578362
IVAR MULTI PRESS GAS	TH 32		578364
	B 16		578468
	B 20		578472
	B 26		578474
	B 32		578476

Система	Пресс-клеммы / пресс-кольца	Привод с промежуточные клеммы	Арт.-№	
IVAR MULTI PRESS GAS ITALIA	TH 16		578352	
	TH 20		578358	
	TH 26		578362	
	TH 32		578364	
	H 16		578400	
	H 20		578406	
	H 26		578410	
	H 32		578412	
	U 16		578374	
	U 20		578378	
	U 32		578382	
	IVAR Multi Press MP	TH 16		578352
		TH 18		578356
TH 20			578358	
TH 25			578360	
TH 26			578362	
TH 32			578364	
TH 40			578624	
F 16			578456	
F 18			578458	
F 20			578460	
F 26			578462	
F 32			578464	
Fz 40			578478	
F 16 45° (PR-2B)		Mini Z1	574550 R	
F 20 45° (PR-2B)		Mini Z1	574552 R	
F 26 45° (PR-2B)		Mini Z1	574554 R	
F 32 45° (PR-2B)		Mini Z1	574556 R	
H 16			578400	
H 18			578404	
H 20			578406	
H 25			578408	
H 26			578410	
H 32			578412	
U 16			578374	
U 18			578376	
U 20			578378	
U 25			578380	
C 26			578392	
U 32			578382	
U 40			578386	
B 16			578468	
B 18			578470	
B 20			578472	
B 26		578474		
B 32		578476		
IVAR Multi Press Leak (MPL)	TH 16		578352	
	TH 20		578358	
	TH 26		578362	
	TH 32		578364	
	F 16		578456	
	F 20		578460	
	F 26		578462	
	F 32		578464	
	F 16 45° (PR-2B)	Mini Z1	574550 R	
	F 20 45° (PR-2B)	Mini Z1	574552 R	
	F 26 45° (PR-2B)	Mini Z1	574554 R	
	F 32 45° (PR-2B)	Mini Z1	574556 R	
	H 16		578400	
	H 20		578406	
	H 26		578410	
IVAR Plastic Multi Press PMP	TH 16		578352	
	TH 20		578358	
	TH 25		578360	
	TH 26		578362	
	TH 32		578364	
	F 16		578456	
	F 20		578460	
	F 26		578462	
	F 32		578464	
	F 16 45° (PR-2B)	Mini Z1	574550 R	
	F 20 45° (PR-2B)	Mini Z1	574552 R	
	F 26 45° (PR-2B)	Mini Z1	574554 R	
	F 32 45° (PR-2B)	Mini Z1	574556 R	
	H 16		578400	
	H 20		578406	
H 25		578408		
H 26		578410		
H 32		578412		
U 16		578374		
U 20		578378		
U 25		578380		
C 26		578392		
U 32		578382		
B 16		578468		
B 20		578472		
B 26		578474		
B 32		578476		

Система	Пресс-клеммы / пресс-кольца	Привод с промежуточные клеммы	Арт.-№	
IVAR Plastic Multi Press Leak (PMPL)	TH 16		578352	
	TH 20		578358	
	TH 26		578362	
	TH 32		578364	
	F 16		578456	
	F 20		578460	
	F 26		578462	
	F 32		578464	
	F 16 45° (PR-2B)	Mini Z1	574550 R	
	F 20 45° (PR-2B)	Mini Z1	574552 R	
	F 26 45° (PR-2B)	Mini Z1	574554 R	
	F 32 45° (PR-2B)	Mini Z1	574556 R	
	H 16		578400	
	H 20		578406	
	H 26		578410	
	H 32		578412	
	U 16		578374	
	IVT Edelstahl- Presssystem	M 15		578312
M 18			578314	
M 22			578316	
M 28			578318	
M 35			578390	
M 15 45° (PR-2B)		Mini Z1	574522 R	
M 18 45° (PR-2B)		Mini Z1	574524 R	
M 22 45° (PR-2B)		Mini Z1	574526 R	
M 28 45° (PR-2B)		Mini Z1	574528 R	
M 35 45° (PR-2B)		Mini Z1	574530 R	
IVT PRIPRESS		TH 16		578352
		TH 20		578358
	TH 26		578362	
	TH 32		578364	
	TH 40		578624	
J				
Jäger - Aquatec Aquapress H	H 14		578398	
	H 16		578400	
	H 17		578402	
	H 18		578404	
	H 20		578406	
	H 26		578410	
	H 32		578412	
Jäger - Aquatec C-Stahl Press Typ M	U 40		578386	
	M 15		578312	
	M 18		578314	
	M 22		578316	
	M 28		578318	
	M 35		578390	
	M 15 45° (PR-2B)	Mini Z1	574522 R	
	M 18 45° (PR-2B)	Mini Z1	574524 R	
	M 22 45° (PR-2B)	Mini Z1	574526 R	
	M 28 45° (PR-2B)	Mini Z1	574528 R	
Jäger - Aquatec Edelstahl Press Typ M	M 35 45° (PR-2B)	Mini Z1	574530 R	
	M 15		578312	
	M 18		578314	
	M 22		578316	
	M 28		578318	
	M 35		578390	
	M 15 45° (PR-2B)	Mini Z1	574522 R	
	M 18 45° (PR-2B)	Mini Z1	574524 R	
	M 22 45° (PR-2B)	Mini Z1	574526 R	
	M 28 45° (PR-2B)	Mini Z1	574528 R	
Jäger - Aquatec Kupfer Press Typ V	M 35 45° (PR-2B)	Mini Z1	574530 R	
	V 15		578328	
	V 18		578332	
	V 22		578334	
	V 28		578336	
	V 35		578604	
	V 15 45° (PR-2B)	Mini Z1	574504 R	
V 18 45° (PR-2B)	Mini Z1	574506 R		
V 22 45° (PR-2B)	Mini Z1	574508 R		
V 28 45° (PR-2B)	Mini Z1	574510 R		
V 35 45° (PR-2B)	Mini Z1	574512 R		
Jansen AG JANSEN prima	TH 14		578348	
	TH 16		578352	
	TH 20		578358	
	TH 26		578362	
	TH 32		578364	
Jaraflex- Presssystem	TH 40		578624	
	TH 14		578348	
	TH 16		578352	
	TH 17		578354	
	TH 18		578356	
	TH 20		578358	
	TH 25		578360	
	TH 26		578362	
	TH 32		578364	
	TH 40		578624	

Системы пресс-фитинга для газопроводов могут быть опрессованы только обозначенными в таблице желтым цветом пресс-клеммами/пресс-кольцами. Учтите национальные предписания.

- 1) Могут применяться только обжимные клеммы, начиная с маркировки „108“ (1 квартал 2008), „208“ (2 квартал 2008 г.). Обозначение отпечатано на всех пресс-клеммах.
- 2) Для фиксации подходящих пресс-вставок.
- 3) Могут применяться только обжимные клеммы, начиная с маркировки „117“ (1 квартал 2017), „217“ (2 квартал 2017 г.). Обозначение отпечатано на всех пресс-клеммах.

Пригодность пресс-инструмента REMS для систем пресс-фитингов: состояние на: 14.10.2020. Актуальное положение Вы найдёте в интернете:

www.rems.de → Загрузка → Каталоги → REMS каталог.

Промежуточные клеммы, см. стр. 166. Пресс-клеммы для иных систем пресс-фитингов – по запросу.

REMS пресс-клещи Мини REMS пресс-кольца

Принадлежности для радиальных опрессовочных устройств REMS 22 кН

Система	Пресс-клещи / пресс-кольца	Привод с промежуточные клещи	Арт.-№
JUNGWOO JWPress	VUS ½" (OD 15,9 mm) VUS ¾" (OD 22,2 mm) VUS 1" (OD 28,6 mm) VUS 1¼" (OD 34,9 mm)		578566 578568 578570 578606
K			
KAN KAN-therm Press	U 16 U 20 U 25 C 26 U 32 U 40		578374 578378 578380 578392 578382 578386
KAN KAN-therm Press LBP	TH 14 TH 16 TH 20 TH 25 TH 26 TH 32 TH 40 U 14 U 16 U 20 U 25 C 26 U 32 U 40		578348 578352 578358 578360 578362 578364 578624 578372 578374 578378 578380 578392 578382 578386
KAN KAN-therm Inox	M 12 M 15 M 18 ¹⁾ M 22 M 28 ¹⁾ M 35 M 12 45° (PR-2B) M 15 45° (PR-2B) M 18 45° (PR-2B) M 22 45° (PR-2B) M 28 45° (PR-2B) M 35 45° (PR-2B)		578310 578312 578314 578316 578318 578390 574520 R 574522 R 574524 R 574526 R 574528 R 574530 R
KAN KAN-therm Steel	M 12 M 15 M 18 ¹⁾ M 22 M 28 ¹⁾ M 35 M 12 45° (PR-2B) M 15 45° (PR-2B) M 18 45° (PR-2B) M 22 45° (PR-2B) M 28 45° (PR-2B) M 35 45° (PR-2B)		578310 578312 578314 578316 578318 578390 574520 R 574522 R 574524 R 574526 R 574528 R 574530 R
KE KELIT KELIT KELOX	U 16 U 18 U 20 U 25 U 32 U 40		578374 578376 578378 578380 578382 578386
KE KELIT COPPERFIX Kupfer	M 15 M 18 M 22 M 28 M 35 M 15 45° (PR-2B) M 18 45° (PR-2B) M 22 45° (PR-2B) M 28 45° (PR-2B) M 35 45° (PR-2B)		578312 578314 578316 578318 578390 574522 R 574524 R 574526 R 574528 R 574530 R
KE KELIT steelFIX C-Stahl	M 15 M 18 M 22 M 28 M 35 M 15 45° (PR-2B) M 18 45° (PR-2B) M 22 45° (PR-2B) M 28 45° (PR-2B) M 35 45° (PR-2B)		578312 578314 578316 578318 578390 574522 R 574524 R 574526 R 574528 R 574530 R
KE KELIT steelFIX Edelstahl	M 15 M 18 M 22 M 28 M 35 M 15 45° (PR-2B) M 18 45° (PR-2B) M 22 45° (PR-2B) M 28 45° (PR-2B) M 35 45° (PR-2B)		578312 578314 578316 578318 578390 574522 R 574524 R 574526 R 574528 R 574530 R
KEMBLA KemPress (AUS)	VAU 15 (OD 12,7 mm) VAU 20 (OD 19,1 mm) VAU 25 (OD 25,4 mm) VAU 32 (OD 31,8 mm)		578630 578632 578634 578636
KEMBLA KemPress Gas (AUS)	VAU 15 (OD 12,7 mm) VAU 20 (OD 19,1 mm) VAU 25 (OD 25,4 mm) VAU 32 (OD 31,8 mm)		578630 578632 578634 578636
KISAN Kisan KD	KI 16 KI 20 KI 25 TH 16 TH 20 TH 25		578524 578526 578528 578352 578358 578360
KISAN Kisan WL	KI 16 KI 20 KI 25 KI 32 TH 16 TH 20 TH 25 TH 32		578524 578526 578528 578530 578352 578358 578360 578364

Система	Пресс-клещи / пресс-кольца	Привод с промежуточные клещи	Арт.-№
KISAN Kisan WM	KI 16 KI 20 KI 25 KI 32		578524 578526 578528 578530
KISAN Kisan WR	U 20 U 25 U 32 U 40 TH 20 TH 25 TH 32 TH 40		578378 578380 578382 578386 578358 578360 578364 578624
KISAN Kistal C	M 15 M 18 M 22 M 28 M 35 M 15 45° (PR-2B) M 18 45° (PR-2B) M 22 45° (PR-2B) M 28 45° (PR-2B) M 35 45° (PR-2B)		578312 578314 578316 578318 578390 574522 R 574524 R 574526 R 574528 R 574530 R
KISAN Kistal Inox	M 15 M 18 M 22 M 28 M 35 M 15 45° (PR-2B) M 18 45° (PR-2B) M 22 45° (PR-2B) M 28 45° (PR-2B) M 35 45° (PR-2B)		578312 578314 578316 578318 578390 574522 R 574524 R 574526 R 574528 R 574530 R
KME cuprotherm CTX	TH 14 TH 16 TH 18 TH 20 TH 26		578348 578352 578356 578358 578362
KME QTEC - Comap SkinPress	TH 14 TH 16 TH 20 TH 26		578348 578352 578358 578362
KME QTEC - Oventrop Cofit	H 16 A H 20 A H 26 A		578420 578426 578430
L			
LEGEND-PRESS press fitting system	VUS ½" (OD 15,9 mm) VUS ¾" (OD 22,2 mm) VUS 1" (OD 28,6 mm) VUS 1¼" (OD 34,9 mm)		578566 578568 578570 578606
LK Systems LK >B<Press	V 12 V 15 V 18 V 22 V 28 V 35 V 12 45° (PR-2B) V 15 45° (PR-2B) V 18 45° (PR-2B) V 22 45° (PR-2B) V 28 45° (PR-2B) V 35 45° (PR-2B)		578324 578328 578332 578334 578336 578604 574502 R 574504 R 574506 R 574508 R 574510 R 574512 R
LK Systems LK >B<Press Eiförlöslöslat	V 12 V 15 V 18 V 22 V 28 V 35 V 12 45° (PR-2B) V 15 45° (PR-2B) V 18 45° (PR-2B) V 22 45° (PR-2B) V 28 45° (PR-2B) V 35 45° (PR-2B)		578324 578328 578332 578334 578336 578604 574502 R 574504 R 574506 R 574508 R 574510 R 574512 R
LK Systems LK >B<Press Gas	V 15 V 18 V 22 V 28 V 35 V 15 45° (PR-2B) V 18 45° (PR-2B) V 22 45° (PR-2B) V 28 45° (PR-2B) V 35 45° (PR-2B)		578328 578332 578334 578336 578604 574504 R 574506 R 574508 R 574510 R 574512 R
LK Systems LK Universal	TH 16 TH 20 TH 25 TH 32 TH 40		578352 578358 578360 578364 578624
LVI-DAHL Altech-Aluipex	U 16 U 20 U 25 U 32		578374 578378 578380 578382
M			
MAINCOR MAINPRESS	U 16 U 20 U 25 U 32 U 40		578374 578378 578380 578382 578386
MAINCOR MAINFLOR	U 16 U 20		578374 578378
Mair Heiztechnik M-Press	H 11,5 TH 16 TH 20 TH 26 TH 32 TH 40		578394 578352 578358 578362 578364 578624

REMS пресс-клещи Мини REMS пресс-кольца

Принадлежности для радиальных опрессовочных устройств REMS 22 кН

Система	Пресс-клещи / пресс-кольца	Привод с промежуточные клещи	Арт.-№
Master System PRESSMASTER	TH 14		578348
	TH 16		578352
	TH 18		578356
	TH 20		578358
	TH 25		578360
	TH 26		578362
	TH 32		578364
	TH 40		578624
	H 14		578398
	H 16		578400
	H 18		578404
	H 20		578406
	H 26		578410
	H 32		578412
	U 14		578372
	U 16		578374
	U 18		578376
	U 20		578378
	U 25		578380
	U 32		578382
U 40		578386	
Meier Tobler Metalplast - Stramax	U 16		578374
	U 18		578376
	U 20		578378
	U 25		578380
	U 32		578382
U 40		578386	
METALGRUP Permatubo	U 16		578374
	U 18		578376
	U 20		578378
	U 25		578380
	U 32		578382
U 40		578386	
METALGRUP PexGrup	RFz 16		578492
	RFz 20		578494
	RFz 25		578496
	RFz 32		578498
METALGRUP MultiGrup	U 16		578374
	U 18		578376
	U 20		578378
	U 25		578380
U 32		578382	
Mueller Industries Streamline PRS	VUS ½" (OD 15,9mm)		578566
	VUS ¾" (OD 22,2mm)		578568
	VUS 1" (OD 28,6mm)		578570
	VUS 1½" (OD 34,9mm)		578606
MULTITHERM PRESSSYSTEM	TH 16		578352
	TH 20		578358
	TH 26		578362
	TH 32		578364
	TH 40		578624
Multicapas Industrial AIS PEX	RFz 16		578492
	RFz 20		578494
	RFz 25		578496
	RFz 32		578498
	U 16		578374
U 20		578378	
U 25		578380	
U 32		578382	
U 40		578386	
Multicapas Industrial multitubo systems MC	U 16		578374
	U 18		578376
	U 20		578378
	U 16		578374
	U 18		578376
	U 20		578378
	U 25		578380
	U 32		578382
	U 40		578386
	Multicapas Industrial multitubo systems MM	H 16	
H 20			578406
H 25			578408
H 26			578410
H 32			578412
RFz 16			578492
RFz 20			578494
RFz 25			578496
RFz 32			578498
TH 16			578352
TH 20			578358
TH 25			578360
TH 26			578362
TH 32			578364
TH 40			578624
U 16		578374	
U 20		578378	
U 25		578380	
U 32		578382	
U 40		578386	
N			
NEUTHERM MEKUPRESS-HT	H 16		578400
	H 20		578406
	H 26		578410
	H 32		578412
NIBCO (USA) Press System Copper	VUS ½" (OD 15,9mm)		578566
	VUS ¾" (OD 22,2mm)		578568
	VUS 1" (OD 28,6mm)		578570
	VUS 1½" (OD 34,9mm)		578606

Система	Пресс-клещи / пресс-кольца	Привод с промежуточные клещи	Арт.-№	
Nicoll Fluxo	TH 16		578352	
	TH 20		578358	
	TH 26		578362	
	TH 32		578364	
	TH 40		578624	
NIUPI Industrie Italiane Multinupi	B 16		578468	
	B 18		578470	
	B 20		578472	
	B 26		578474	
	B 32		578476	
	F 16		578456	
	F 18		578458	
	F 20		578460	
	F 26		578462	
	F 32		578464	
	F 16 45° (PR-2B)		Mini Z1	574550 R
	F 20 45° (PR-2B)		Mini Z1	574552 R
	F 26 45° (PR-2B)		Mini Z1	574554 R
	F 32 45° (PR-2B)		Mini Z1	574556 R
	H 16			578400
H 18			578404	
H 20			578406	
H 25			578408	
H 26			578410	
H 32			578412	
TH 16			578352	
TH 18			578356	
TH 20			578358	
TH 25			578360	
TH 26			578362	
TH 32			578364	
U 14			578372	
U 16			578374	
U 18			578376	
U 20			578378	
U 25			578380	
C 26			578392	
U 32			578382	
U 40			578386	
Nussbaum Optifitt-Press	VMP ¾" (OD 17,2mm)		578660	
	VMP ½" (OD 21,3mm)		578662	
Nussbaum Optiflex-Flowpress	VRX 16		578640	
	VRX 20		578642	
	VRX 25		578644	
	VRX 32		578646	
Nussbaum Optipress	V 15		578328	
	V 18		578332	
Aquaplus	V 22		578334	
	V 28		578336	
	V 35		578604	
	V 15 45° (PR-2B)		Mini Z1	574504 R
	V 18 45° (PR-2B)		Mini Z1	574506 R
	V 22 45° (PR-2B)		Mini Z1	574508 R
	V 28 45° (PR-2B)		Mini Z1	574510 R
	V 35 45° (PR-2B)		Mini Z1	574512 R
Nussbaum Optipress Gaz	V 15		578328	
	V 18		578332	
	V 22		578334	
	V 28		578336	
	V 35		578604	
	V 15 45° (PR-2B)		Mini Z1	574504 R
V 18 45° (PR-2B)		Mini Z1	574506 R	
V 22 45° (PR-2B)		Mini Z1	574508 R	
V 28 45° (PR-2B)		Mini Z1	574510 R	
V 35 45° (PR-2B)		Mini Z1	574512 R	
Nussbaum Optipress-Therm	V 15		578328	
	V 18		578332	
	V 22		578334	
	V 28		578336	
	V 35		578604	
	V 15 45° (PR-2B)		Mini Z1	574504 R
	V 18 45° (PR-2B)		Mini Z1	574506 R
	V 22 45° (PR-2B)		Mini Z1	574508 R
	V 28 45° (PR-2B)		Mini Z1	574510 R
	V 35 45° (PR-2B)		Mini Z1	574512 R
O				
O.M.T. - Press	TH 16		578352	
	TH 20		578358	
	TH 26		578362	
	TH 32		578364	
	TH 40		578624	
Oventrop Cofit P	H 16 A		578420	
	H 20 A		578426	
	H 26 A		578430	
	H 32 A		578432	
Oventrop Cofit PD	H 16 A		578420	
	H 20 A		578426	
	H 26 A		578430	
Oventrop Cofit PDK	H 16 A		578420	
	H 20 A		578426	
Oventrop Cofit PD-HT	H 16 A		578420	
	H 20 A		578426	
Oventrop Cofit PDK-HT	H 16 A		578420	
	H 20 A		578426	

Системы пресс-фитинга для газопроводов могут быть опрессованы только обозначенными в таблице желтым цветом пресс-клещами/пресс-кольцами. Учтите национальные предписания.

- 1) Могут применяться только обжимные клещи, начиная с маркировки „108“ (1 квартал 2008), „208“ (2 квартал 2008 г.). Обозначение отпечатано на всех пресс-клещах.
- 2) Для фиксации подходящих пресс-вставок.
- 3) Могут применяться только обжимные клещи, начиная с маркировки „117“ (1 квартал 2017), „217“ (2 квартал 2017 г.). Обозначение отпечатано на всех пресс-клещах.

Пригодность пресс-инструмента REMS для систем пресс-фитингов: состояние на: 14.10.2020. Актуальное положение Вы найдёте в интернете:

www.rems.de → Загрузка → Каталог → REMS каталог.

Промежуточные клещи, см. стр. 166. Пресс-клещи для иных систем пресс-фитингов – по запросу.

Система	Пресс-клещи / пресс-кольца	Привод с промежуточные клещи	Арт.-№
P			
PBTub SERTIPRESS	RFz 12 RFz 16 RFz 20 RFz 25		578490 578492 578494 578496
PBTub SERTI-STEEL ¹⁾	M 15 M 18 M 22 M 28 M 15 45° (PR-2B) M 18 45° (PR-2B) M 22 45° (PR-2B) M 28 45° (PR-2B)		578312 578314 578316 578318 574522 R 574524 R 574526 R 574528 R
Pegler Yorkshire XPress Carbon	M 12 M 15 M 18 ¹⁾ M 22 M 28 ¹⁾ M 35 M 12 45° (PR-2B) M 15 45° (PR-2B) M 18 45° (PR-2B) M 22 45° (PR-2B) M 28 45° (PR-2B) M 35 45° (PR-2B)		578310 578312 578314 578316 578318 578390 574520 R 574522 R 574524 R 574526 R 574528 R 574530 R
Pegler Yorkshire XPress Copper	M 12 M 15 M 18 ¹⁾ M 22 M 28 ¹⁾ M 35 M 12 45° (PR-2B) M 15 45° (PR-2B) M 18 45° (PR-2B) M 22 45° (PR-2B) M 28 45° (PR-2B) M 35 45° (PR-2B)		578310 578312 578314 578316 578318 578390 574520 R 574522 R 574524 R 574526 R 574528 R 574530 R
Pegler Yorkshire XPress Copper Gas	M 15 M 18 ¹⁾ M 22 M 28 ¹⁾ M 35		578312 578314 578316 578318 578390
Pegler Yorkshire XPress Stainless	M 15 M 18 ¹⁾ M 22 M 28 ¹⁾ M 35 M 15 45° (PR-2B) M 18 45° (PR-2B) M 22 45° (PR-2B) M 28 45° (PR-2B) M 35 45° (PR-2B)		578312 578314 578316 578318 578390 574522 R 574524 R 574526 R 574528 R 574530 R
Pegler Yorkshire XPress Stainless Gas	M 15 M 18 ¹⁾ M 22 M 28 ¹⁾ M 35		578312 578314 578316 578318 578390
PERFEXIM PERFEKT SYSTEM	U 16 U 20 U 25 U 32		578374 578378 578380 578382
PERFILTUBO PERFILALUPEX	U 16 U 18 U 20 U 25 U 32 U 40		578374 578376 578378 578380 578382 578386
PERFILTUBO PERFILPRESS	M 15 M 18 M 22 M 28 M 35 M 15 45° (PR-2B) M 18 45° (PR-2B) M 22 45° (PR-2B) M 28 45° (PR-2B) M 35 45° (PR-2B)		578312 578314 578316 578318 578390 574522 R 574524 R 574526 R 574528 R 574530 R
PEXTUBE PexTube	RFz 16 RFz 20 RFz 25 RFz 32		578492 578494 578496 578498
Pipelife C-PRESS	M 15 M 18 M 22 M 28 M 35 M 15 45° (PR-2B) M 18 45° (PR-2B) M 22 45° (PR-2B) M 28 45° (PR-2B) M 35 45° (PR-2B)		578312 578314 578316 578318 578390 574522 R 574524 R 574526 R 574528 R 574530 R
Pipelife RADOPRESS	TH 16 TH 18 TH 20 TH 26 TH 32 TH 40		578352 578356 578358 578362 578364 578624
Pipetec Connect	TH 16 TH 20 TH 26 TH 32 TH 40		578352 578358 578362 578364 578624
PLASTICA ALFA Multypex	TH 16 TH 20 TH 26 TH 32		578352 578358 578362 578364
PLASTICA ALFA Multypex Air	TH 16 TH 20 TH 26 TH 32		578352 578358 578362 578364
PLASTICA ALFA Multypexalfa Gas	TH 16 TH 20 TH 26		578352 578358 578362

Система	Пресс-клещи / пресс-кольца	Привод с промежуточные клещи	Арт.-№
PLASTICA ALFA Multypexalfa Gas protek	TH 16 TH 20 TH 26		578352 578358 578362
PLASTICA ALFA Multypex Plus	TH 16 TH 20 TH 26 TH 32		578352 578358 578362 578364
PLASTICA ALFA Multypex Thermo	TH 16 TH 20 TH 26 TH 32		578352 578358 578362 578364
PLASTICA ALFA Multypex Thermo Plus	TH 16 TH 20 TH 26 TH 32		578352 578358 578362 578364
PLÁSTICOS FERRO FERROPLAST GPF MC PRESS Pressfitting MULTICAPA	U 16 U 20 U 25 U 32		578374 578378 578380 578382
PLÁSTICOS FERRO FERROPLAST GPF PPSU Pressfitting PE-X y MULTICAPA	U 16 U 20 U 25 U 32		578374 578378 578380 578382
PLÁSTICOS FERRO FERROPLAST GPF PRESS Pressfitting PE-X	RFz 16 RFz 20 RFz 25 RFz 32		578492 578494 578496 578498
PLUMBING PLUS EZIPEX Crimp (AUS)	K16/P18 K20 K25 K32 K1/40		578592 578594 578596 578598 578600
PLUMBING PLUS EZIPEX Gas (AUS)	K16/P18 K20 K25 K32 K1/40		578592 578594 578596 578598 578600
PLUMBING PLUS EZIPRESS Gas (AUS)	VAU 15 (OD 12,7 mm) VAU 20 (OD 19,1 mm) VAU 25 (OD 25,4 mm) VAU 32 (OD 31,8 mm) VAU 15 45° (PR-2B) (OD 12,7 mm) VAU 20 45° (PR-2B) (OD 19,1 mm) VAU 25 45° (PR-2B) (OD 25,4 mm)		578630 578632 578634 578636 574540 R 574542 R 574544 R
PLUMBING PLUS EZIPRESS Solar (AUS)	VAU 15 (OD 12,7 mm) VAU 20 (OD 19,1 mm) VAU 25 (OD 25,4 mm) VAU 15 45° (PR-2B) (OD 12,7 mm) VAU 20 45° (PR-2B) (OD 19,1 mm) VAU 25 45° (PR-2B) (OD 25,4 mm)		578630 578632 578634 574540 R 574542 R 574544 R
PLUMBING PLUS EZIPRESS Water (AUS)	VAU 15 (OD 12,7 mm) VAU 20 (OD 19,1 mm) VAU 25 (OD 25,4 mm) VAU 32 (OD 31,8 mm) VAU 15 45° (PR-2B) (OD 12,7 mm) VAU 20 45° (PR-2B) (OD 19,1 mm) VAU 25 45° (PR-2B) (OD 25,4 mm)		578630 578632 578634 578636 574540 R 574542 R 574544 R
POLYPIPE POLYSURE	TH 10 TH 15 TH 22 TH 28		578342 578350 578588 578590
POLYSAN Handelsges. m.b.H. & Co KG (Krems/Öster- reich)	M 15 M 18 M 22 M 28 M 35		578312 578314 578316 578318 578390
POLYSAN- C Stahl-Press- System M	M 15 45° (PR-2B) M 18 45° (PR-2B) M 22 45° (PR-2B) M 28 45° (PR-2B) M 35 45° (PR-2B)		574522 R 574524 R 574526 R 574528 R 574530 R
POLYSAN Handelsges. m.b.H. & Co KG (Krems/Öster- reich)	M 15 M 18 M 22 M 28 M 35		578312 578314 578316 578318 578390
POLYSAN- Edelstahl Press-System 1.4520	M 15 45° (PR-2B) M 18 45° (PR-2B) M 22 45° (PR-2B) M 28 45° (PR-2B) M 35 45° (PR-2B)		574522 R 574524 R 574526 R 574528 R 574530 R
POLYSAN Handelsges. m.b.H. & Co KG (Krems/Öster- reich)	M 15 M 18 M 22 M 28 M 35		578312 578314 578316 578318 578390
POLYSAN- Edelstahl Press-System Gas	M 15 45° (PR-2B) M 18 45° (PR-2B) M 22 45° (PR-2B) M 28 45° (PR-2B) M 35 45° (PR-2B)		574522 R 574524 R 574526 R 574528 R 574530 R
POLYSAN Handelsges. m.b.H. & Co KG (Krems/Öster- reich)	M 15 M 18 M 22 M 28 M 35		578312 578314 578316 578318 578390
POLYSAN- Edelstahl Press-System	M 15 45° (PR-2B) M 18 45° (PR-2B) M 22 45° (PR-2B) M 28 45° (PR-2B) M 35 45° (PR-2B)		574522 R 574524 R 574526 R 574528 R 574530 R
POLYSAN Handelsges. m.b.H. & Co KG (Krems/Öster- reich)	TH 14 TH 16 TH 17 TH 18 TH 20 TH 26 TH 32		578348 578352 578354 578356 578358 578362 578364
POLYSAN- Press-System	TH 14 TH 16 TH 17 TH 18 TH 20 TH 26 TH 32		578348 578352 578354 578356 578358 578362 578364

Система	Пресс-клевци / пресс-кольца	Привод с промежуточные клеvци	Арт.-№	
POLYSAN Handelsges. m.b.H. & Co KG (Krems/Österreich)	TH 14		578348	
	TH 16		578352	
	TH 17		578354	
	TH 18		578356	
	TH 20		578358	
	TH 26		578362	
	HE 32		578370	
	HEz 40 ³⁾		578572	
	POLYSAN (España) „Rainbow“	U 16		578374
		U 18		578376
U 20			578378	
U 25			578380	
U 32			578382	
U 40			578386	
Prandelli Multyrama Pf		H 14		578398
		H 16		578400
	H 18		578404	
	H 20		578406	
	H 26		578410	
	H 32		578412	
	U 40		578386	
	Prandelli Multyrama Pfm	H 16		578400
		H 18		578404
		H 20		578406
H 26			578410	
H 32			578412	
TH 16			578352	
TH 18			578356	
TH 20			578358	
TH 26			578362	
TH 32			578364	
PURMO Cleverfit Radial	F 16		578456	
	F 20		578460	
	F 26		578462	
	F 32		578464	
	F 16 45° (PR-2B)	Mini Z1	574550 R	
	F 20 45° (PR-2B)	Mini Z1	574552 R	
	F 26 45° (PR-2B)	Mini Z1	574554 R	
	F 32 45° (PR-2B)	Mini Z1	574556 R	
	H 16		578400	
	H 20		578406	
H 26		578410		
H 32		578412		
TH 14		578348		
TH 16		578352		
TH 17		578354		
TH 20		578358		
TH 26		578362		
TH 32		578364		
TH 40		578624		
U 16		578374		
U 18		578376		
U 20		578378		
U 40		578386		
VP 16		578482		
VP 20		578484		
VP 32		578488		
R				
Raccorderie Metalliche aesPRES ¹⁾	M 15		578312	
	M 18		578314	
	M 22		578316	
	M 28		578318	
	M 35		578390	
	M 15 45° (PR-2B)	Mini Z1	574522 R	
	M 18 45° (PR-2B)	Mini Z1	574524 R	
	M 22 45° (PR-2B)	Mini Z1	574526 R	
	M 28 45° (PR-2B)	Mini Z1	574528 R	
	M 35 45° (PR-2B)	Mini Z1	574530 R	
Raccorderie Metalliche inoxPRES ¹⁾	M 15		578312	
	M 18		578314	
	M 22		578316	
	M 28		578318	
	M 35		578390	
	M 15 45° (PR-2B)	Mini Z1	574522 R	
	M 18 45° (PR-2B)	Mini Z1	574524 R	
	M 22 45° (PR-2B)	Mini Z1	574526 R	
	M 28 45° (PR-2B)	Mini Z1	574528 R	
	M 35 45° (PR-2B)	Mini Z1	574530 R	
Raccorderie Metalliche MARINEPRES ¹⁾	M 15		578312	
	M 18		578314	
	M 22		578316	
	M 28		578318	
	M 35		578390	
	M 15 45° (PR-2B)	Mini Z1	574522 R	
	M 18 45° (PR-2B)	Mini Z1	574524 R	
	M 22 45° (PR-2B)	Mini Z1	574526 R	
	M 28 45° (PR-2B)	Mini Z1	574528 R	
	M 35 45° (PR-2B)	Mini Z1	574530 R	
Raccorderie Metalliche steelPRES ¹⁾	M 15		578312	
	M 18		578314	
	M 22		578316	
	M 28		578318	
	M 35		578390	
	M 15 45° (PR-2B)	Mini Z1	574522 R	
	M 18 45° (PR-2B)	Mini Z1	574524 R	
	M 22 45° (PR-2B)	Mini Z1	574526 R	
	M 28 45° (PR-2B)	Mini Z1	574528 R	
	M 35 45° (PR-2B)	Mini Z1	574530 R	

Система	Пресс-клевци / пресс-кольца	Привод с промежуточные клеvци	Арт.-№
RBM Tita-fix	B 14		578466
	B 16		578468
	B 18		578470
	B 20		578472
	B 26		578474
	F 16		578456
	F 18		578458
	F 20		578460
	F 16 45° (PR-2B)	Mini Z1	574550 R
	F 20 45° (PR-2B)	Mini Z1	574552 R
	H 14		578398
	H 16		578400
	H 18		578404
	H 20		578406
	H 26		578410
	H 32		578412
	TH 14		578348
	TH 16		578352
	TH 18		578354
	TH 20		578358
TH 26		578362	
TH 32		578364	
TH 40		578624	
U 14		578372	
U 16		578374	
U 18		578376	
U 20		578378	
RBM Tita-gas	TH 16		578352
	TH 20		578358
	TH 26		578362
	TH 32		578364
Redi Nicoll Fluxo	TH 14		578348
	TH 16		578352
	TH 18		578354
	TH 20		578358
	TH 26		578362
	TH 32		578364
Redi Nicoll Fluxo Gas	TH 16		578352
	TH 20		578358
	TH 26		578362
RIFENG LD PRESS FITTING (F8)	LD 16		578652
	LD 20		578654
	LD 25		578656
	U 14		578372
	U 16		578374
RIFENG U PRESS FITTING (F5)	U 18		578376
	U 20		578378
	U 25		578380
	U 32		578382
	U 40		578386
	TH 16		578352
RIFENG TH PRESS FITTING (F9)	TH 20		578358
	TH 25		578360
	TH 26		578362
	TH 32		578364
TH 40		578624	
RIQUIER A SERTIR	RFz 12		578490
	RFz 16		578492
	RFz 20		578494
	RFz 25		578496
Roth PressCheck	RN 14		578434
	RN 16		578454
	RN 17		578436
	RN 20		578438
	RN 25/26		578440
	RN 32		578442
Roth Ibérica Rothapress	TH 16		578352
	TH 18		578356
	TH 20		578358
	TH 25		578360
	TH 32		578364
	TH 40		578624
Rubinetteria Bresciane Bonomi TURBO INOX	M 15		578312
	M 18		578314
	M 22		578316
	M 28		578318
	M 35		578390
	M 15 45° (PR-2B)	Mini Z1	574522 R
Rubinetteria Bresciane Bonomi TURBO STEEL	M 18 45° (PR-2B)	Mini Z1	574524 R
	M 22 45° (PR-2B)	Mini Z1	574526 R
	M 28 45° (PR-2B)	Mini Z1	574528 R
	M 35 45° (PR-2B)	Mini Z1	574530 R
	M 15		578312
	M 18		578314
Rubinetteria Bresciane Bonomi TURBO PRESS	M 22		578316
	M 28		578318
	M 35		578390
	M 15 45° (PR-2B)	Mini Z1	574522 R
	M 18 45° (PR-2B)	Mini Z1	574524 R
	M 22 45° (PR-2B)	Mini Z1	574526 R
Rubinetteria Bresciane Bonomi TURBO PRESS GAS	M 28 45° (PR-2B)	Mini Z1	574528 R
	M 35 45° (PR-2B)	Mini Z1	574530 R
	TH 14		578348
	TH 16		578352
	TH 18		578354
	TH 20		578358
TH 26		578362	
TH 32		578364	
TH 40		578624	
TH 16		578352	
TH 20		578358	
TH 26		578362	
TH 32		578364	

Системы пресс-фитинга для газопроводов могут быть опрессованы только обозначенными в таблице желтым цветом пресс-клевцами/пресс-кольцами. Учтите национальные предписания.

¹⁾ Могут применяться только обжимные клеvци, начиная с маркировки „108“ (1 квартал 2008), „208“ (2 квартал 2008 г.). Обозначение отпечатано на всех пресс-клевцах.

²⁾ Для фиксации подходящих пресс-вставок.

³⁾ Могут применяться только обжимные клеvци, начиная с маркировки „117“ (1 квартал 2017), „217“ (2 квартал 2017 г.). Обозначение отпечатано на всех пресс-клевцах.

Пригодность пресс-инструмента REMS для систем пресс-фитингов: состояние на: 14.10.2020. Актуальное положение Вы найдёте в интернете:

www.rems.de → Загрузка → Каталог → REMS каталог.

Промежуточные клеvци, см. стр. 166. Пресс-клевци для иных систем пресс-фитингов – по запросу.

REMS пресс-клеши Мини REMS пресс-кольца

Принадлежности для радиальных опрессовочных устройств REMS 22 кН

Система	Пресс-клеши / пресс-кольца	Привод с промежуточные клещи	Арт.-№	
S				
SA.MI plastic	TH 14		578348	
	TH 16		578352	
	TH 18		578356	
	TH 20		578358	
	TH 26		578362	
	TH 32		578364	
SA.MI plastic Multistrato Gas	TH 16		578352	
	TH 20		578358	
	TH 26		578362	
	TH 32		578364	
	SANHA 3lit-Press Pb-free Serie 25000	B 16		578468
		B 20		578472
B 26			578474	
B 32			578476	
F 16			578456	
F 20			578460	
F 26			578462	
F 32			578464	
Fz 40			578478	
F 16 45° (PR-2B)		Mini Z1	574560 R	
F 20 45° (PR-2B)		Mini Z1	574552 R	
F 26 45° (PR-2B)		Mini Z1	574554 R	
F 32 45° (PR-2B)		Mini Z1	574556 R	
H 16			578400	
H 20			578406	
H 26			578410	
H 32			578412	
TH 16			578352	
TH 20			578358	
TH 26			578362	
TH 32			578364	
TH 40			578624	
U 16			578374	
U 20			578378	
C 26		578392		
U 32		578382		
U 40		578386		
SANHA 3lit-Press PPSU Serie 35000	B 16		578468	
	B 20		578472	
	B 26		578474	
	B 32		578476	
	F 16		578456	
	F 20		578460	
	F 26		578462	
	F 32		578464	
	F 16 45° (PR-2B)	Mini Z1	574560 R	
	F 20 45° (PR-2B)	Mini Z1	574552 R	
	F 26 45° (PR-2B)	Mini Z1	574554 R	
	F 32 45° (PR-2B)	Mini Z1	574556 R	
	H 16		578400	
	H 20		578406	
	H 26		578410	
	H 32		578412	
	TH 16		578352	
	TH 20		578358	
	TH 26		578362	
	TH 32		578364	
	U 16		578374	
	U 20		578378	
	C 26		578392	
	U 32		578382	
SANHA-NiroSan Gas Presssystem Serie 17000	SA 15		578514	
	SA 18		578518	
	SA 22		578520	
	SA 28		578522	
	M 15 ¹⁾		578312	
	M 18 ¹⁾		578314	
	M 22 ¹⁾		578316	
	M 28		578318	
	M 35		578390	
	M 15 45° (PR-2B)	Mini Z1	574522 R	
	M 18 45° (PR-2B)	Mini Z1	574524 R	
	M 22 45° (PR-2B)	Mini Z1	574526 R	
	M 28 45° (PR-2B)	Mini Z1	574528 R	
	M 35 45° (PR-2B)	Mini Z1	574530 R	
	V 15 ¹⁾		578328	
	V 18 ¹⁾		578332	
	V 22 ¹⁾		578334	
	V 28		578336	
	V 35		578604	
	V 15 45° (PR-2B)	Mini Z1	574504 R	
	V 18 45° (PR-2B)	Mini Z1	574506 R	
	V 22 45° (PR-2B)	Mini Z1	574508 R	
	V 28 45° (PR-2B)	Mini Z1	574510 R	
	V 35 45° (PR-2B)	Mini Z1	574512 R	
SANHA-NiroSan Industry Presssystem Serie 18000	SA 15		578514	
	SA 18		578518	
	SA 22		578520	
	SA 28		578522	
	M 15 ¹⁾		578312	
	M 18 ¹⁾		578314	
	M 22 ¹⁾		578316	
	M 28		578318	
	M 35		578390	
	M 15 45° (PR-2B)	Mini Z1	574522 R	
	M 18 45° (PR-2B)	Mini Z1	574524 R	
	M 22 45° (PR-2B)	Mini Z1	574526 R	
	M 28 45° (PR-2B)	Mini Z1	574528 R	
	M 35 45° (PR-2B)	Mini Z1	574530 R	
	V 15 ¹⁾		578328	
	V 18 ¹⁾		578332	
	V 22 ¹⁾		578334	
	V 28		578336	
	V 35		578604	
	V 15 45° (PR-2B)	Mini Z1	574504 R	
	V 18 45° (PR-2B)	Mini Z1	574506 R	
	V 22 45° (PR-2B)	Mini Z1	574508 R	
	V 28 45° (PR-2B)	Mini Z1	574510 R	
	V 35 45° (PR-2B)	Mini Z1	574512 R	

Система	Пресс-клеши / пресс-кольца	Привод с промежуточные клещи	Арт.-№
SANHA-NiroSan- Presssystem Serie 9000	SA 15		578514
	SA 18		578518
	SA 22		578520
	SA 28		578522
	M 15 ¹⁾		578312
	M 18 ¹⁾		578314
	M 22 ¹⁾		578316
	M 28		578318
	M 35		578390
	M 15 45° (PR-2B)	Mini Z1	574522 R
	M 18 45° (PR-2B)	Mini Z1	574524 R
	M 22 45° (PR-2B)	Mini Z1	574526 R
	M 28 45° (PR-2B)	Mini Z1	574528 R
	M 35 45° (PR-2B)	Mini Z1	574530 R
	V 15 ¹⁾		578328
	V 18 ¹⁾		578332
	V 22 ¹⁾		578334
	V 28		578336
	V 35		578604
	V 15 45° (PR-2B)	Mini Z1	574504 R
	V 18 45° (PR-2B)	Mini Z1	574506 R
	V 22 45° (PR-2B)	Mini Z1	574508 R
	V 28 45° (PR-2B)	Mini Z1	574510 R
	V 35 45° (PR-2B)	Mini Z1	574512 R
SANHA-NiroSan SF Presssystem Serie 19000 (silicone free)	SA 15		578514
	SA 18		578518
	SA 22		578520
	SA 28		578522
	M 15 ¹⁾		578312
	M 18 ¹⁾		578314
	M 22 ¹⁾		578316
	M 28		578318
	M 35		578390
	M 15 45° (PR-2B)	Mini Z1	574522 R
	M 18 45° (PR-2B)	Mini Z1	574524 R
	M 22 45° (PR-2B)	Mini Z1	574526 R
	M 28 45° (PR-2B)	Mini Z1	574528 R
	M 35 45° (PR-2B)	Mini Z1	574530 R
	V 15 ¹⁾		578328
	V 18 ¹⁾		578332
	V 22 ¹⁾		578334
	V 28		578336
	V 35		578604
	V 15 45° (PR-2B)	Mini Z1	574504 R
	V 18 45° (PR-2B)	Mini Z1	574506 R
	V 22 45° (PR-2B)	Mini Z1	574508 R
	V 28 45° (PR-2B)	Mini Z1	574510 R
	V 35 45° (PR-2B)	Mini Z1	574512 R
SANHA NiroTherm Serie 91000	SA 15		578514
	SA 18		578518
	SA 22		578520
	SA 28		578522
	M 15 ¹⁾		578312
	M 18 ¹⁾		578314
	M 22 ¹⁾		578316
	M 28		578318
	M 35		578390
	M 15 45° (PR-2B)	Mini Z1	574522 R
	M 18 45° (PR-2B)	Mini Z1	574524 R
	M 22 45° (PR-2B)	Mini Z1	574526 R
	M 28 45° (PR-2B)	Mini Z1	574528 R
	M 35 45° (PR-2B)	Mini Z1	574530 R
	V 15 ¹⁾		578328
	V 18 ¹⁾		578332
	V 22 ¹⁾		578334
	V 28		578336
	V 35		578604
	V 15 45° (PR-2B)	Mini Z1	574504 R
	V 18 45° (PR-2B)	Mini Z1	574506 R
	V 22 45° (PR-2B)	Mini Z1	574508 R
	V 28 45° (PR-2B)	Mini Z1	574510 R
	V 35 45° (PR-2B)	Mini Z1	574512 R
SANHA NiroTherm Industry Serie 98000	SA 15		578514
	SA 18		578518
	SA 22		578520
	SA 28		578522
	M 15 ¹⁾		578312
	M 18 ¹⁾		578314
	M 22 ¹⁾		578316
	M 28		578318
	M 35		578390
	M 15 45° (PR-2B)	Mini Z1	574522 R
	M 18 45° (PR-2B)	Mini Z1	574524 R
	M 22 45° (PR-2B)	Mini Z1	574526 R
	M 28 45° (PR-2B)	Mini Z1	574528 R
	M 35 45° (PR-2B)	Mini Z1	574530 R
	V 15 ¹⁾		578328
	V 18 ¹⁾		578332
	V 22 ¹⁾		578334
	V 28		578336
	V 35		578604
	V 15 45° (PR-2B)	Mini Z1	574504 R
	V 18 45° (PR-2B)	Mini Z1	574506 R
	V 22 45° (PR-2B)	Mini Z1	574508 R
	V 28 45° (PR-2B)	Mini Z1	574510 R
	V 35 45° (PR-2B)	Mini Z1	574512 R

REMS пресс-клещи Мини REMS пресс-кольца

Принадлежности для радиальных опрессовочных устройств REMS 22 кН

Система	Пресс-клещи / пресс-кольца	Привод с промежуточные клещи	Арт.-№	
SANHA-Press Chrom Serie 16000	SA 12		578510	
	SA 15		578514	
	SA 18		578518	
	SA 22		578520	
	SA 28		578522	
	M 12		578310	
	M 15 ¹⁾		578312	
	M 18 ¹⁾		578314	
	M 22 ¹⁾		578316	
	M 28		578318	
	M 12 45° (PR-2B)	Mini Z1	574520 R	
	M 15 45° (PR-2B)	Mini Z1	574522 R	
	M 18 45° (PR-2B)	Mini Z1	574524 R	
	M 22 45° (PR-2B)	Mini Z1	574526 R	
	M 28 45° (PR-2B)	Mini Z1	574528 R	
	V 12		578324	
	V 15 ¹⁾		578328	
	V 18 ¹⁾		578332	
	V 22 ¹⁾		578334	
	V 28		578336	
	V 12 45° (PR-2B)	Mini Z1	574502 R	
	V 15 45° (PR-2B)	Mini Z1	574504 R	
	V 18 45° (PR-2B)	Mini Z1	574506 R	
	V 22 45° (PR-2B)	Mini Z1	574508 R	
	V 28 45° (PR-2B)	Mini Z1	574510 R	
	SANHA-Press GAS Pressfittings Serie 10000/ Serie 11000	SA 12		578510
		SA 14		578512
SA 15			578514	
SA 16			578516	
SA 18			578518	
SA 22			578520	
SA 28			578522	
M 12			578310	
M 15 ¹⁾			578312	
M 18 ¹⁾			578314	
M 22 ¹⁾			578316	
M 28			578318	
M 35			578390	
M 12 45° (PR-2B)		Mini Z1	574520 R	
M 15 45° (PR-2B)		Mini Z1	574522 R	
M 18 45° (PR-2B)		Mini Z1	574524 R	
M 22 45° (PR-2B)		Mini Z1	574526 R	
M 28 45° (PR-2B)		Mini Z1	574528 R	
M 35 45° (PR-2B)		Mini Z1	574530 R	
V 12			578324	
V 14			578326	
VG 16			578340	
V 15 ¹⁾			578328	
V 16			578330	
VG 16			578340	
V 18 ¹⁾			578332	
V 22 ¹⁾			578334	
V 28			578336	
V 35			578604	
V 12 45° (PR-2B)		Mini Z1	574502 R	
VG 14 45° (PR-2B)		Mini Z1	574536 R	
V 15 45° (PR-2B)		Mini Z1	574504 R	
VG 16 45° (PR-2B)		Mini Z1	574538 R	
V 18 45° (PR-2B)		Mini Z1	574506 R	
V 22 45° (PR-2B)		Mini Z1	574508 R	
V 28 45° (PR-2B)		Mini Z1	574510 R	
V 35 45° (PR-2B)		Mini Z1	574512 R	
SANHA-Press Pressfittings Serie 6000		SA 12		578510
		SA 14		578512
		SA 15		578514
		SA 16		578516
		SA 18		578518
	SA 22		578520	
	SA 28		578522	
	M 12		578310	
	M 15 ¹⁾		578312	
	M 18 ¹⁾		578314	
	M 22 ¹⁾		578316	
	M 28		578318	
	M 35		578390	
	M 12 45° (PR-2B)	Mini Z1	574520 R	
	M 15 45° (PR-2B)	Mini Z1	574522 R	
	M 18 45° (PR-2B)	Mini Z1	574524 R	
	M 22 45° (PR-2B)	Mini Z1	574526 R	
	M 28 45° (PR-2B)	Mini Z1	574528 R	
	M 35 45° (PR-2B)	Mini Z1	574530 R	
	V 12		578324	
	V 14		578326	
	VG 14		578338	
	V 15 ¹⁾		578328	
	V 16		578330	
	VG 16		578340	
	V 18 ¹⁾		578332	
	V 22 ¹⁾		578334	
	V 28		578336	
	V 35		578604	
	V 12 45° (PR-2B)	Mini Z1	574502 R	
	VG 14 45° (PR-2B)	Mini Z1	574536 R	
	V 15 45° (PR-2B)	Mini Z1	574504 R	
	VG 16 45° (PR-2B)	Mini Z1	574538 R	
	V 18 45° (PR-2B)	Mini Z1	574506 R	
	V 22 45° (PR-2B)	Mini Z1	574508 R	
	V 28 45° (PR-2B)	Mini Z1	574510 R	
	V 35 45° (PR-2B)	Mini Z1	574512 R	

Система	Пресс-клещи / пресс-кольца	Привод с промежуточные клещи	Арт.-№	
SANHA-Press SOLAR Pressfittings Serie 12000/ Serie 13000	SA 12		578510	
	SA 15		578514	
	SA 18		578518	
	SA 22		578520	
	SA 28		578522	
	M 12		578310	
	M 15 ¹⁾		578312	
	M 18 ¹⁾		578314	
	M 22 ¹⁾		578316	
	M 28		578318	
	M 35		578390	
	M 12 45° (PR-2B)	Mini Z1	574520 R	
	M 15 45° (PR-2B)	Mini Z1	574522 R	
	M 18 45° (PR-2B)	Mini Z1	574524 R	
	M 22 45° (PR-2B)	Mini Z1	574526 R	
	M 28 45° (PR-2B)	Mini Z1	574528 R	
	M 35 45° (PR-2B)	Mini Z1	574530 R	
	V 12		578324	
	V 15 ¹⁾		578328	
	V 18 ¹⁾		578332	
	V 22 ¹⁾		578334	
	V 28		578336	
	V 35		578604	
	V 12 45° (PR-2B)	Mini Z1	574502 R	
	V 15 45° (PR-2B)	Mini Z1	574504 R	
	V 18 45° (PR-2B)	Mini Z1	574506 R	
	V 22 45° (PR-2B)	Mini Z1	574508 R	
V 28 45° (PR-2B)	Mini Z1	574510 R		
V 35 45° (PR-2B)	Mini Z1	574512 R		
SANHA PURAPRESS Serie 8000	SA 12		578510	
	SA 14		578512	
	SA 15		578514	
	SA 16		578516	
	SA 18		578518	
	SA 22		578520	
	SA 28		578522	
	M 12 ¹⁾		578310	
	M 15 ¹⁾		578312	
	M 18 ¹⁾		578314	
	M 22 ¹⁾		578316	
	M 28 ¹⁾		578318	
	M 35 ¹⁾		578390	
	M 12 45° (PR-2B)	Mini Z1	574520 R	
	M 15 45° (PR-2B)	Mini Z1	574522 R	
	M 18 45° (PR-2B)	Mini Z1	574524 R	
	M 22 45° (PR-2B)	Mini Z1	574526 R	
	M 28 45° (PR-2B)	Mini Z1	574528 R	
	M 35 45° (PR-2B)	Mini Z1	574530 R	
	V 12		578324	
	V 14		578326	
	VG 14		578338	
	V 15 ¹⁾		578328	
	V 16		578330	
	VG 16		578340	
	V 18 ¹⁾		578332	
	V 22 ¹⁾		578334	
	V 28		578336	
	V 35		578604	
	V 12 45° (PR-2B)	Mini Z1	574502 R	
	VG 14 45° (PR-2B)	Mini Z1	574536 R	
	V 15 45° (PR-2B)	Mini Z1	574504 R	
	VG 16 45° (PR-2B)	Mini Z1	574538 R	
	V 18 45° (PR-2B)	Mini Z1	574506 R	
	V 22 45° (PR-2B)	Mini Z1	574508 R	
	V 28 45° (PR-2B)	Mini Z1	574510 R	
	V 35 45° (PR-2B)	Mini Z1	574512 R	
	SANHA-Therm Serie 24000	SA 12		578510
		SA 15		578514
		SA 18		578518
		SA 22		578520
		SA 28		578522
M 12			578310	
M 15 ¹⁾			578312	
M 18 ¹⁾			578314	
M 22 ¹⁾			578316	
M 28			578318	
M 35			578390	
M 12 45° (PR-2B)		Mini Z1	574520 R	
M 15 45° (PR-2B)		Mini Z1	574522 R	
M 18 45° (PR-2B)		Mini Z1	574524 R	
M 22 45° (PR-2B)		Mini Z1	574526 R	
M 28 45° (PR-2B)		Mini Z1	574528 R	
M 35 45° (PR-2B)		Mini Z1	574530 R	
V 12			578324	
V 14			578326	
VG 14			578338	
V 15 ¹⁾			578328	
V 18 ¹⁾			578332	
V 22 ¹⁾			578334	
V 28			578336	
V 35			578604	
V 12 45° (PR-2B)		Mini Z1	574502 R	
V 15 45° (PR-2B)		Mini Z1	574504 R	
V 18 45° (PR-2B)		Mini Z1	574506 R	
V 22 45° (PR-2B)		Mini Z1	574508 R	
V 28 45° (PR-2B)		Mini Z1	574510 R	
V 35 45° (PR-2B)		Mini Z1	574512 R	

Системы пресс-фитинга для газопроводов могут быть опрессованы только обозначенными в таблице желтым цветом пресс-клещами/пресс-кольцами. Учтите национальные предписания.

¹⁾ Могут применяться только обжимные клещи, начиная с маркировки „108“ (1 квартал 2008), „208“ (2 квартал 2008 г.). Обозначение отпечатано на всех пресс-клещах.

²⁾ Для фиксации подходящих пресс-вставок.

³⁾ Могут применяться только обжимные клещи, начиная с маркировки „117“ (1 квартал 2017), „217“ (2 квартал 2017 г.). Обозначение отпечатано на всех пресс-клещах.

Пригодность пресс-инструмента REMS для систем пресс-фитингов: состояние на: 14.10.2020. Актуальное положение Вы найдёте в интернете:

www.rems.de → Загрузка → Каталоги → REMS каталог.

Промежуточные клещи, см. стр. 166. Пресс-клещи для иных систем пресс-фитингов – по запросу.

REMS пресс-клещи Мини REMS пресс-кольца

Принадлежности для радиальных опрессовочных устройств REMS 22 кН

Система	Пресс-клещи / пресс-кольца	Привод с промежуточные клещи	Арт.-№
SANHA-Therm Industry Serie 28000	SA 12		578510
	SA 15		578514
	SA 18		578518
	SA 22		578520
	SA 28		578522
	M 12		578310
	M 15 ¹⁾		578312
	M 18 ¹⁾		578314
	M 22 ¹⁾		578316
	M 28		578318
	M 35		578390
	M 12 45° (PR-2B)	Mini Z1	574520 R
	M 15 45° (PR-2B)	Mini Z1	574522 R
	M 18 45° (PR-2B)	Mini Z1	574524 R
	M 22 45° (PR-2B)	Mini Z1	574526 R
	M 28 45° (PR-2B)	Mini Z1	574528 R
	M 35 45° (PR-2B)	Mini Z1	574530 R
	V 12		578324
	V 15 ¹⁾		578328
	V 18 ¹⁾		578332
	V 22 ¹⁾		578334
	V 28		578336
	V 35		578604
	V 12 45° (PR-2B)	Mini Z1	574502 R
	V 15 45° (PR-2B)	Mini Z1	574504 R
	V 18 45° (PR-2B)	Mini Z1	574506 R
	V 22 45° (PR-2B)	Mini Z1	574508 R
	V 28 45° (PR-2B)	Mini Z1	574510 R
	V 35 45° (PR-2B)	Mini Z1	574512 R
	SANITOP PERMATUBO INOX	M 15	
M 18			578314
M 22			578316
M 28			578318
M 35			578390
M 15 45° (PR-2B)		Mini Z1	574522 R
M 18 45° (PR-2B)		Mini Z1	574524 R
M 22 45° (PR-2B)		Mini Z1	574526 R
M 28 45° (PR-2B)		Mini Z1	574528 R
M 35 45° (PR-2B)	Mini Z1	574530 R	
SANPRO THPRESS	TH 16		578352
	TH 20		578358
	TH 26		578362
	TH 32		578364
SATEC SK VII Term	TH 16		578352
	TH 18		578356
	TH 20		578358
	TH 26		578362
	TH 32		578364
	U 40		578386
Schütz duo-flex tri-o-flex	TH 14		578348
	TH 16		578352
	TH 17		578354
	TH 20		578358
	TH 25		578360
			578366
Schwer Fittings AQUApress	M 12		578310
	M 15		578312
	M 18		578314
	M 22		578316
	M 28		578318
	M 35		578390
	M 12 45° (PR-2B)	Mini Z1	574520 R
	M 15 45° (PR-2B)	Mini Z1	574522 R
	M 18 45° (PR-2B)	Mini Z1	574524 R
	M 22 45° (PR-2B)	Mini Z1	574526 R
	M 28 45° (PR-2B)	Mini Z1	574528 R
	M 35 45° (PR-2B)	Mini Z1	574530 R
			574536 R
Seppelfricke VSH SudoPress C-Stahl Visu-Control	V 12		578324
	V 15		578328
	V 18		578332
	V 22		578334
	V 28		578336
	V 35		578604
	V 12 45° (PR-2B)	Mini Z1	574502 R
	V 15 45° (PR-2B)	Mini Z1	574504 R
	V 18 45° (PR-2B)	Mini Z1	574506 R
	V 22 45° (PR-2B)	Mini Z1	574508 R
	V 28 45° (PR-2B)	Mini Z1	574510 R
	V 35 45° (PR-2B)	Mini Z1	574512 R
			574518 R
Seppelfricke VSH SudoPress Kupfer Visu-Control	V 12		578324
	V 15		578328
	V 18		578332
	V 22		578334
	V 28		578336
	V 35		578604
	V 12 45° (PR-2B)	Mini Z1	574502 R
	V 15 45° (PR-2B)	Mini Z1	574504 R
	V 18 45° (PR-2B)	Mini Z1	574506 R
	V 22 45° (PR-2B)	Mini Z1	574508 R
	V 28 45° (PR-2B)	Mini Z1	574510 R
	V 35 45° (PR-2B)	Mini Z1	574512 R
			574518 R
Seppelfricke VSH SudoPress Kupfer Gas Visu-Control	V 12		578324
	V 15		578328
	V 18		578332
	V 22		578334
	V 28		578336
	V 35		578604
	V 12 45° (PR-2B)	Mini Z1	574502 R
	V 15 45° (PR-2B)	Mini Z1	574504 R
	V 18 45° (PR-2B)	Mini Z1	574506 R
	V 22 45° (PR-2B)	Mini Z1	574508 R
	V 28 45° (PR-2B)	Mini Z1	574510 R
	V 35 45° (PR-2B)	Mini Z1	574512 R
			574518 R

Система	Пресс-клещи / пресс-кольца	Привод с промежуточные клещи	Арт.-№		
Seppelfricke VSH SudoPress Kupfer Solar Visu-Control	V 15		578328		
	V 18		578332		
	V 22		578334		
	V 15 45° (PR-2B)	Mini Z1	574504 R		
	V 18 45° (PR-2B)	Mini Z1	574506 R		
	V 22 45° (PR-2B)	Mini Z1	574508 R		
	Seppelfricke VSH XPress C-Stahl	M 12		578310	
		M 15		578312	
		M 18 ¹⁾		578314	
		M 22		578316	
		M 28 ¹⁾		578318	
		M 35		578390	
		M 12 45° (PR-2B)	Mini Z1	574520 R	
M 15 45° (PR-2B)		Mini Z1	574522 R		
M 18 45° (PR-2B)		Mini Z1	574524 R		
M 22 45° (PR-2B)		Mini Z1	574526 R		
M 28 45° (PR-2B)		Mini Z1	574528 R		
M 35 45° (PR-2B)		Mini Z1	574530 R		
Seppelfricke VSH XPress Edelstahl		M 15		578312	
	M 18 ¹⁾		578314		
	M 22		578316		
	M 28 ¹⁾		578318		
	M 35		578390		
	M 15 45° (PR-2B)	Mini Z1	574522 R		
	M 18 45° (PR-2B)	Mini Z1	574524 R		
	M 22 45° (PR-2B)	Mini Z1	574526 R		
	M 28 45° (PR-2B)	Mini Z1	574528 R		
	M 35 45° (PR-2B)	Mini Z1	574530 R		
	Seppelfricke VSH XPress Kupfer	M 15		578312	
		M 18 ¹⁾		578314	
		M 22		578316	
M 28 ¹⁾			578318		
M 35			578390		
M 12 45° (PR-2B)		Mini Z1	574520 R		
M 15 45° (PR-2B)		Mini Z1	574522 R		
M 18 45° (PR-2B)		Mini Z1	574524 R		
M 22 45° (PR-2B)		Mini Z1	574526 R		
M 28 45° (PR-2B)		Mini Z1	574528 R		
M 35 45° (PR-2B)		Mini Z1	574530 R		
Seppelfricke VSH XPress Kupfer gas		M 15		578312	
		M 18 ¹⁾		578314	
	M 22		578316		
	M 28 ¹⁾		578318		
	M 35		578390		
	SESTA SESTA GAS	TH 14		578348	
		TH 16		578352	
		TH 20		578358	
		TH 26		578362	
		TH 32		578364	
		SESTA sistema multistrato	H 16		578400
			H 20		578406
	TH 14			578348	
TH 16			578352		
TH 18			578356		
TH 20			578358		
TH 26			578362		
TH 32			578364		
TH 40			578624		
U 16			578374		
U 20			578378		
SIGMA LI Premium	TH 16			578352	
	TH 20			578358	
	TH 25		578360		
	TH 32		578364		
	U 16		578374		
	U 20		578378		
	U 25		578380		
	U 32		578382		
	SLOVARM PEX-THERM	U 16		578374	
		U 20		578378	
		H 26		578410	
		U 32		578382	
		H 16		578400	
H 20			578406		
H 26			578410		
H 32			578412		
STANDARD HIDRAULICA MultiStandard		H 16		578400	
		H 20		578406	
		H 25		578408	
		H 32		578412	
		RFz 16		578492	
	RFz 20		578494		
	RFz 25		578496		
	RFz 32		578498		
	TH 16		578352		
	TH 20		578358		
	TH 25		578360		
	TH 32		578364		
	U 16		578374		
U 18		578376			
U 20		578378			
U 25		578380			
U 32		578382			
U 40		578386			
STELBI Polikraft	H 16		578400		
	H 20		578406		
	H 26		578410		
	TH 16		578352		
	TH 20		578358		
	TH 26		578362		
	TH 32		578364		
	TH 40		578624		
	U 16		578374		
	U 20		578378		

Система	Пресс-клевци / пресс-кольца	Привод с промежуточные клеци	Арт.-№
STELBI	TH 16		578352
Steigas	TH 20		578358
	TH 26		578362
STPC STPEX	TH 16		578352
	TH 20		578358
	TH 26		578362
System Ewoprex	H 16		578400
	H 20		578406
	H 26		578410
	H 32		578412
	TH 16		578352
	TH 20		578358
	TH 26		578362
	TH 32		578364
	U 16		578374
	U 20		578378
	U 32		578382
System WELCO-Gas	H 16 A		578420
	H 20 A		578426
	H 26 A		578430
	H 32 A		578432
System WOPREX	H 14 A		578418
	H 16 A		578420
	H 17 A		578422
	H 20 A		578426
	H 26 A		578430
	H 32 A		578432
T			
TDM BRASS Serie 1600	H 16		578400
	H 18		578404
	H 20		578406
	H 25		578408
	H 26		578410
	H 32		578412
	TH 16		578352
	TH 18		578356
	TH 20		578358
	TH 25		578360
	TH 26		578362
	THL 32		578368
	TH 40		578624
	U 16		578374
	U 18		578376
	U 20		578378
	U 25		578380
	C 26		578392
	U 32		578382
TDM BRASS Serie 1700 gas	TH 16		578352
	TH 20		578358
	TH 26		578362
	THL 32		578368
TermoConcept TC-PRESS	Basic E01 ³⁾		578618
THERMOLUTZ	H 14		578398
	H 16		578400
	TH 20		578358
TE-SA	TH 14		578348
TE-SA press serie 800	TH 16		578352
	TH 18		578356
	TH 20		578358
	TH 26		578362
	TH 32		578364
	TH 40		578624
TIEMME AL-COBRAPEX Serie 1650	TH 14		578348
	TH 16		578352
	TH 18		578356
	TH 20		578358
	TH 25		578360
	TH 26		578362
	THL 32		578368
	TH 40		578624
TIEMME Serie 1700 PE-X a pressare	RFz 12		578490
	RFz 16		578492
	RFz 20		578494
	RFz 25		578496
	RFz 32		578498
TIEMME TIEMME Gas	TH 16		578352
	TH 20		578358
	TH 26		578362
	THL 32		578368
TIGRE ALPEX GAS	TH 16		578352
	TH 20		578358
	TH 26		578362
	TH 32		578364
TKM Systemtechnik	TH 14		578348
	TH 16		578352
	TH 20		578358
	TH 26		578362
	TH 32		578364
	TH 40		578624

Система	Пресс-клевци / пресс-кольца	Привод с промежуточные клеци	Арт.-№
TRA	U 16		578374
MULTITRAPRESS	U 18		578376
	U 20		578378
	U 25		578380
	U 32		578382
	U 40		578386
TRA TRAPRESS	H 12		578396
	H 16		578400
	H 20		578406
	H 25		578408
	H 32		578412
	RFz 12		578490
	RFz 16		578492
	RFz 20		578494
	RFz 25		578496
	RFz 32		578498
TUBIPLAST ITALY MULTILAYER PIPE	H 16		578400
	H 18		578404
	H 20		578406
	H 26		578410
	H 32		578412
	TH 16		578352
	TH 18		578356
	TH 20		578358
	TH 26		578362
	TH 32		578364
	TH 40		578624
	U 16		578374
	U 18		578376
	U 20		578378
	C 26		578392
	U 32		578382
TUBIPLAST ITALY MULTILAYER PIPE GAS SYSTEM	TH 16		578352
	TH 18		578356
	TH 20		578358
	TH 26		578362
	TH 32		578364
TWEETOP	U 16		578374
	U 20		578378
	U 25		578380
	U 32		578382
	U 40		578386
U			
UNICAL AG MAX-MULTIPEX	U 16		578374
	U 20		578378
	H 26		578410
	C 26		578392
	U 32		578382
UNIDELTA DeltaII	TH 16		578352
	TH 20		578358
	TH 26		578362
	TH 32		578364
	TH 40		578624
	H 16		578400
	H 20		578406
	H 26		578410
	H 32		578412
	U 16		578374
	U 20		578378
	U 32		578382
	U 40		578386
UNIDELTA DeltaII GAS	TH 16		578352
	TH 20		578358
	TH 26		578362
	TH 32		578364
	TH 40		578624
	H 16		578400
	H 20		578406
	H 26		578410
	H 32		578412
	U 16		578374
	U 20		578378
	U 32		578382
Uponor MLC	UP 14		578576
	UP 16		578578
	UP 18		578580
	UP 20		578582
	UP 25		578584
	UP 32		578586
	U 40		578386
Uponor MLC-D	UP 16		578578
	UP 20		578582
	UP 25		578584
	UP 32		578586
Uponor MLC-G	UP 20		578582
	UP 25		578584
	UP 32		578586
Uponor S-Press PLUS	UP 16		578578
	UP 20		578582
	UP 25		578584
	UP 32		578586
Uponor Uni Pipe PLUS	UP 16		578578
	UP 20		578582
	UP 25		578584
	UP 32		578586

Системы пресс-фитинга для газопроводов могут быть опрессованы только обозначенными в таблице желтым цветом пресс-клевцами/пресс-кольцами. Учтите национальные предписания.

¹⁾ Могут применяться только обжимные клеци, начиная с маркировки „108“ (1 квартал 2008), „208“ (2 квартал 2008 г.). Обозначение отпечатано на всех пресс-клевцах.

²⁾ Для фиксации подходящих пресс-вставок.

³⁾ Могут применяться только обжимные клеци, начиная с маркировки „117“ (1 квартал 2017), „217“ (2 квартал 2017 г.). Обозначение отпечатано на всех пресс-клевцах.

Пригодность пресс-инструмента REMS для систем пресс-фитингов: состояние на: 14.10.2020. Актуальное положение Вы найдёте в интернете:

www.rems.de → Загрузка → Каталог → REMS каталог.

Промежуточные клеци, см. стр. 166. Пресс-клевцы для иных систем пресс-фитингов – по запросу.

Система	Пресс-клещи / пресс-кольца	Привод с промежуточные клещи	Арт.-№
V			
Valsir Bravopress	B 16 B 20 B 26 B 32 F 16 F 20 F 26 F 16 45° (PR-2B) F 20 45° (PR-2B) F 26 45° (PR-2B) H 16 H 20 H 26 H 32 H 32 V TH 16 TH 20 TH 26 TH 32 U 16 U 20 C 26 U 32		578468 578472 578474 578476 578456 578460 578462 574550 R 574552 R 574554 R 578400 578406 578410 578412 578602 578352 578358 578362 578364 578374 578378 578392 578382
Valsir PEXAL	H 14 H 16 H 20 H 26 H 32 H 32 V TH 16 TH 20 TH 26 TH 32 U 16 U 20 C 26 U 32		578398 578400 578406 578410 578412 578602 578352 578358 578362 578364 578374 578378 578392 578382
Van Marcke NV Tubipex	TH 16 TH 17 TH 20 TH 26 TH 32 TH 40		578352 578354 578358 578362 578364 578624
Van Marcke NV Tubipress	M 12 M 15 M 18 M 22 M 28 M 35 M 12 45° (PR-2B) M 15 45° (PR-2B) M 18 45° (PR-2B) M 22 45° (PR-2B) M 28 45° (PR-2B) M 35 45° (PR-2B)		578310 578312 578314 578316 578318 578390 574520 R 574522 R 574524 R 574526 R 574528 R 574530 R
Variotherm System TH	TH 11,6 TH 16 TH 20		578344 578352 578358
VESBO VPREMIUM	U 16 U 20 U 25 U 32 U 40		578374 578378 578380 578382 578386
Viega Fonterra	VX 12 VP 14/15 VP 16/17 VP 20 VP 25		578550 578480 578482 578484 578486
Viega Megapress	VMP ½" (OD 17,2 mm) VMP ½" (OD 21,3 mm)		578660 578662
Viega MegapressS	VMP ¾" (OD 17,2 mm) VMP ¾" (OD 21,3 mm)		578660 578662
Viega Pexfit	VX 16 VX 20 VX 25		578552 578554 578556
Viega Pexfit Fosta G	VX 16 VX 20 VX 25		578552 578554 578556
Viega Prestabo	V 12 V 15 V 18 V 22 V 28 V 12 45° (PR-2B) V 15 45° (PR-2B) V 18 45° (PR-2B) V 22 45° (PR-2B) V 28 45° (PR-2B)		578324 578328 578332 578334 578336 574502 R 574504 R 574506 R 574508 R 574510 R
Viega Profipress	V 12 VG 14 V 15 VG 16 V 18 V 22 V 28 V 35 V 12 45° (PR-2B) VG 14 45° (PR-2B) V 15 45° (PR-2B) VG 16 45° (PR-2B) V 18 45° (PR-2B) V 22 45° (PR-2B) V 28 45° (PR-2B) V 35 45° (PR-2B)		578324 578338 578328 578340 578332 578334 578336 578604 574502 R 574536 R 574504 R 574538 R 574506 R 574508 R 574510 R 574512 R

Система	Пресс-клещи / пресс-кольца	Привод с промежуточные клещи	Арт.-№
Viega Profipress G	V 12 VG 14 V 15 VG 16 V 18 V 22 V 28 V 35 V 12 45° (PR-2B) VG 14 45° (PR-2B) V 15 45° (PR-2B) VG 16 45° (PR-2B) V 18 45° (PR-2B) V 22 45° (PR-2B) V 28 45° (PR-2B) V 35 45° (PR-2B)		578324 578338 578328 578340 578332 578334 578336 578604 574502 R 574536 R 574504 R 574538 R 574506 R 574508 R 574510 R 574512 R
Viega Profipress S	V 12 V 15 V 18 V 22 V 28 V 35 V 12 45° (PR-2B) V 15 45° (PR-2B) V 18 45° (PR-2B) V 22 45° (PR-2B) V 28 45° (PR-2B) V 35 45° (PR-2B)		578324 578328 578332 578334 578336 578604 574502 R 574504 R 574506 R 574508 R 574510 R 574512 R
Viega Profipress Therm	V 12 V 15 V 18 V 22 V 12 45° (PR-2B) V 15 45° (PR-2B) V 18 45° (PR-2B) V 22 45° (PR-2B)		578324 578328 578332 578334 574502 R 574504 R 574506 R 574508 R
Viega ProPress System USA	VUS ½" (OD 15,9 mm) VUS ¾" (OD 22,2 mm) VUS 1" (OD 28,6 mm) VUS 1¼" (OD 34,9 mm)		578566 578568 578570 578606
Viega Propress WATER System AUS	VAU 15 (OD 12,7 mm) VAU 20 (OD 19,1 mm) VAU 25 (OD 25,4 mm) VAU 32 (OD 31,8 mm)		578630 578632 578634 578636
Viega PropressG GAS System AUS	VAU 15 (OD 12,7 mm) VAU 20 (OD 19,1 mm) VAU 25 (OD 25,4 mm) VAU 32 (OD 31,8 mm)		578630 578632 578634 578636
Viega Raxinox	VRX 16 VRX 20		578640 578642
Viega Raxofix	VRX 16 VRX 20 VRX 25 VRX 32		578640 578642 578644 578646
Viega Sanfix	VP 16/17 VP 20 VP 25 VP 32		578482 578484 578486 578488
Viega Sanfix Fosta	VP 16/17 VP 20 VP 25 VP 32		578482 578484 578486 578488
Viega Sanpress	V 12 V 15 V 18 V 22 V 28 V 35 V 12 45° (PR-2B) V 15 45° (PR-2B) V 18 45° (PR-2B) V 22 45° (PR-2B) V 28 45° (PR-2B) V 35 45° (PR-2B)		578324 578328 578332 578334 578336 578604 574502 R 574504 R 574506 R 574508 R 574510 R 574512 R
Viega Sanpress Inox	V 15 V 18 V 22 V 28 V 35 V 15 45° (PR-2B) V 18 45° (PR-2B) V 22 45° (PR-2B) V 28 45° (PR-2B) V 35 45° (PR-2B)		578328 578332 578334 578336 578604 574504 R 574506 R 574508 R 574510 R 574512 R
Viega Sanpress Inox G	V 15 V 18 V 22 V 28 V 35 V 15 45° (PR-2B) V 18 45° (PR-2B) V 22 45° (PR-2B) V 28 45° (PR-2B) V 35 45° (PR-2B)		578328 578332 578334 578336 578604 574504 R 574506 R 574508 R 574510 R 574512 R
Viega Smartpress	VX 16 VX 20 VX 25		578552 578554 578556
Viessmann	TH 14 TH 16 TH 20 TH 26 TH 32		578348 578352 578358 578362 578364
Vogel & Noot EASYTEC	TH 16 TH 20 TH 26 TH 32 TH 40		578352 578358 578362 578364 578624

REMS пресс-клещи Мини REMS пресс-кольца

Принадлежности для радиальных опрессовочных устройств REMS 22 кН

Система	Пресс-клещи / пресс-кольца	Привод с промежуточные клещи	Арт.-№	
VSH MultiPress	U 14		578372	
	U 16		578374	
	U 20		578378	
	U 25		578380	
	U 32		578382	
	U 40		578386	
	TH 14		578348	
	TH 16		578352	
	TH 20		578358	
	TH 25		578360	
	TH 26		578362	
	TH 32		578364	
	TH 40		578624	
	VSH SudoPress Carbon	V 12		578324
		V 15		578328
		V 18		578332
V 22			578334	
V 28			578336	
V 35			578604	
V 12 45° (PR-2B)		Mini Z1	574502 R	
V 15 45° (PR-2B)		Mini Z1	574504 R	
V 18 45° (PR-2B)		Mini Z1	574506 R	
V 22 45° (PR-2B)		Mini Z1	574508 R	
VSH SudoPress Copper	V 12		578324	
	V 14		578326	
	V 15		578328	
	V 16		578330	
	V 18		578332	
	V 22		578334	
	V 28		578336	
	V 35		578604	
	V 12 45° (PR-2B)	Mini Z1	574502 R	
	V 14 45° (PR-2B)	Mini Z1	574532 R	
	V 15 45° (PR-2B)	Mini Z1	574504 R	
	V 16 45° (PR-2B)	Mini Z1	574534 R	
	V 18 45° (PR-2B)	Mini Z1	574506 R	
	V 22 45° (PR-2B)	Mini Z1	574508 R	
	V 28 45° (PR-2B)	Mini Z1	574510 R	
	V 35 45° (PR-2B)	Mini Z1	574512 R	
VSH SudoPress Copper Gas	V 12		578324	
	V 14		578326	
	V 15		578328	
	V 16		578330	
	V 18		578332	
	V 22		578334	
	V 28		578336	
	V 35		578604	
VSH SudoPress Stainless	V 15		578328	
	V 18		578332	
	V 22		578334	
	V 28		578336	
	V 35		578604	
	V 15 45° (PR-2B)	Mini Z1	574504 R	
	V 18 45° (PR-2B)	Mini Z1	574506 R	
	V 22 45° (PR-2B)	Mini Z1	574508 R	
	V 28 45° (PR-2B)	Mini Z1	574510 R	
	V 35 45° (PR-2B)	Mini Z1	574512 R	
VSH XPress Carbon	M 12		578310	
	M 15		578312	
	M 18 ¹⁾		578314	
	M 22		578316	
	M 28 ¹⁾		578318	
	M 35		578390	
	M 12 45° (PR-2B)	Mini Z1	574520 R	
	M 15 45° (PR-2B)	Mini Z1	574522 R	
	M 18 45° (PR-2B)	Mini Z1	574524 R	
	M 22 45° (PR-2B)	Mini Z1	574526 R	
	M 28 45° (PR-2B)	Mini Z1	574528 R	
	VSH XPress Copper	M 12		578310
M 15			578312	
M 18 ¹⁾			578314	
M 22			578316	
M 28 ¹⁾			578318	
M 35			578390	
M 12 45° (PR-2B)		Mini Z1	574520 R	
M 15 45° (PR-2B)		Mini Z1	574522 R	
M 18 45° (PR-2B)		Mini Z1	574524 R	
M 22 45° (PR-2B)		Mini Z1	574526 R	
M 28 45° (PR-2B)		Mini Z1	574528 R	
VSH XPress Copper GAS		M 15		578312
	M 18 ¹⁾		578314	
	M 22		578316	
	M 28 ¹⁾		578318	
	M 35		578390	

Система	Пресс-клещи / пресс-кольца	Привод с промежуточные клещи	Арт.-№
VSH XPress Stainless	M 15		578312
	M 18 ¹⁾		578314
	M 22		578316
	M 28 ¹⁾		578318
	M 35		578390
	M 15 45° (PR-2B)	Mini Z1	574522 R
	M 18 45° (PR-2B)	Mini Z1	574524 R
	M 22 45° (PR-2B)	Mini Z1	574526 R
VSH XPress Stainless Gas	M 15		578312
	M 18 ¹⁾		578314
	M 22		578316
	M 28 ¹⁾		578318
	M 35		578390
W			
Watts MTR Art press	TH 16		578352
	TH 20		578358
	TH 26		578362
	TH 32		578364
WATTS RADIANT	US ¾"		578534
	US ½"		578536
Watts WaterPEX	US ¾"		578538
	US 1"		578540
WATTS RADIANT	US ¾"		578534
	US ½"		578536
Watts RadiantPEX	US ¾"		578538
	US 1"		578540
WATTS RADIANT	U 16 (½")		578374
	U 20 (¾")		578378
Watts RadiantPEX-AL	U 25 (¾")		578380
	U 32 (1")		578382
Wavin Tigris K1/M1	U 14		578372
	U 16		578374
Wavin Tigris K5/M5	U 20		578378
	U 25		578380
	U 32		578382
	U 40		578386
	B 14		578466
	B 16		578468
	B 20		578472
	B 32		578476
	H 14		578398
	H 16		578400
WeeConPress Alu	H 20		578406
	H 25		578408
	H 32		578412
	TH 14		578348
	TH 16		578352
	TH 20		578358
	TH 25		578360
	TH 32		578364
	TH 40		578624
	U 14		578372
	U 16		578374
	U 20		578378
	U 25		578380
	U 32		578382
	U 40		578386
	UP 14		578576
UP 16		578578	
UP 20		578582	
UP 25		578584	
UP 32		578586	
WeeConPress Alu	M 12		578310
	M 15		578312
	M 18		578314
	M 22		578316
	M 28		578318
	M 35		578390
	M 12 45° (PR-2B)	Mini Z1	574520 R
	M 15 45° (PR-2B)	Mini Z1	574522 R
	M 18 45° (PR-2B)	Mini Z1	574524 R
	M 22 45° (PR-2B)	Mini Z1	574526 R
	M 28 45° (PR-2B)	Mini Z1	574528 R
	M 35 45° (PR-2B)	Mini Z1	574530 R
	V 12		578324
	V 15		578328
	V 18		578332
	V 22		578334
V 28		578336	
V 35		578604	
V 12 45° (PR-2B)	Mini Z1	574502 R	
V 15 45° (PR-2B)	Mini Z1	574504 R	
V 18 45° (PR-2B)	Mini Z1	574506 R	
V 22 45° (PR-2B)	Mini Z1	574508 R	
V 28 45° (PR-2B)	Mini Z1	574510 R	
V 35 45° (PR-2B)	Mini Z1	574512 R	
WeeConPress Alu	SA 12		578510
	SA 15		578514
	SA 18		578518
	SA 22		578520
	SA 28		578522

Системы пресс-фитинга для газопроводов могут быть опрессованы только обозначенными в таблице желтым цветом пресс-клещами/пресс-кольцами. Учтите национальные предписания.

¹⁾ Могут применяться только обжимные клещи, начиная с маркировки „108“ (1 квартал 2008), „208“ (2 квартал 2008 г.). Обозначение отпечатано на всех пресс-клещах.

²⁾ Для фиксации подходящих пресс-вставок.

³⁾ Могут применяться только обжимные клещи, начиная с маркировки „117“ (1 квартал 2017), „217“ (2 квартал 2017 г.). Обозначение отпечатано на всех пресс-клещах.

Пригодность пресс-инструмента REMS для систем пресс-фитингов: состояние на: 14.10.2020. Актуальное положение Вы найдёте в интернете:

www.rems.de → Загрузка → Каталог → REMS каталог.

Промежуточные клещи, см. стр. 166. Пресс-клещи для иных систем пресс-фитингов – по запросу.

REMS пресс-клещи Мини REMS пресс-кольца

Принадлежности для радиальных опрессовочных устройств REMS 22 кН

Система	Пресс-клещи / пресс-кольца	Привод с промежуточные клещи	Арт.-№
WeeConPress C-Stahl	M 12		578310
	M 15		578312
	M 18		578314
	M 22		578316
	M 28		578318
	M 35		578390
	M 12 45° (PR-2B)	Mini Z1	574520 R
	M 15 45° (PR-2B)	Mini Z1	574522 R
	M 18 45° (PR-2B)	Mini Z1	574524 R
	M 22 45° (PR-2B)	Mini Z1	574526 R
	M 28 45° (PR-2B)	Mini Z1	574528 R
	M 35 45° (PR-2B)	Mini Z1	574530 R
	WeeConPress Inox	M 12	
M 15			578312
M 18			578314
M 22			578316
M 28			578318
M 35			578390
M 12 45° (PR-2B)		Mini Z1	574520 R
M 15 45° (PR-2B)		Mini Z1	574522 R
M 18 45° (PR-2B)		Mini Z1	574524 R
M 22 45° (PR-2B)		Mini Z1	574526 R
M 28 45° (PR-2B)		Mini Z1	574528 R
M 35 45° (PR-2B)		Mini Z1	574530 R
WeeConPress Kupfer		M 12	
	M 15		578312
	M 18		578314
	M 22		578316
	M 28		578318
	M 35		578390
	M 12 45° (PR-2B)	Mini Z1	574520 R
	M 15 45° (PR-2B)	Mini Z1	574522 R
	M 18 45° (PR-2B)	Mini Z1	574524 R
	M 22 45° (PR-2B)	Mini Z1	574526 R
	M 28 45° (PR-2B)	Mini Z1	574528 R
	M 35 45° (PR-2B)	Mini Z1	574530 R
	WeeConFlex MVR	H 16	
H 20			578406
H 26			578410
H 32			578412
U 40			578386
TH 16			578352
TH 20			578358
TH 26			578362
TH 32			578364
TH 40			578624
WEM	U 16		578374
	TH 14		578348
WIELAND cuprotherm CTX	TH 16		578352
	TH 18		578356
WKS-Press	TH 20		578358
	TH 26		578362
	TH 14		578348
	TH 16		578352
	TH 17		578354
	TH 20		578358
WÜRTH Würth	TH 26		578362
	TH 32		578364
	TH 40		578624
	HE 32		578370

Система	Пресс-клещи / пресс-кольца	Привод с промежуточные клещи	Арт.-№	
X				
XtraConnect	F 16		578456	
	F 20		578460	
	F 26		578462	
	F 32		578464	
	F 16 45° (PR-2B)	Mini Z1	574550 R	
	F 20 45° (PR-2B)	Mini Z1	574552 R	
	F 26 45° (PR-2B)	Mini Z1	574554 R	
	F 32 45° (PR-2B)	Mini Z1	574556 R	
	H 16		578400	
	H 20		578406	
	H 26		578410	
	H 32		578412	
	TH 16		578352	
	TH 20		578358	
	TH 26		578362	
	TH 32		578364	
	(DN 26)	U 16		578374
U 20			578378	
U 25			578380	
U 32			578382	
VP 16			578482	
VP 20			578484	
VP 32			578488	
Z				
Zetaesse Multistrato EUROPEX		TH 14		578348
		TH 16		578352
	TH 18		578356	
	TH 20		578358	
	TH 26		578362	
	TH 32		578364	
	U 14		578372	
	U 16		578374	
	U 18		578376	
	U 20		578378	
Zetaesse Multistrato ISOPEX	TH 14		578348	
	TH 16		578352	
	TH 18		578356	
	TH 20		578358	
	TH 26		578362	
	TH 32		578364	
	U 14		578372	
	U 16		578374	
	U 18		578376	
	U 20		578378	
ZEWOTHERM Zewo Press Premium	TH 12		578346	
	TH 16		578352	
	TH 17		578354	
	TH 18		578356	
	TH 20		578358	
	TH 26		578362	
	TH 32		578364	
	TH 40		578624	
	ZEWOTHERM Zewo Press PPSU	TH 16		578352
		TH 20		578358
TH 26			578362	
TH 32			578364	
ZURN INDUSTRIES ZURN PEX	US ¾"		578534	
	US ½"		578536	
	US ¾"		578538	
	US 1"		578540	

Системы пресс-фитинга для газопроводов могут быть опрессованы только обозначенными в таблице желтым цветом пресс-клещами/пресс-кольцами. Учтите национальные предписания.

- 1) Могут применяться только обжимные клещи, начиная с маркировки „108“ (1 квартал 2008), „208“ (2 квартал 2008 г.). Обозначение отпечатано на всех пресс-клещах.
- 2) Для фиксации подходящих пресс-вставок.
- 3) Могут применяться только обжимные клещи, начиная с маркировки „117“ (1 квартал 2017), „217“ (2 квартал 2017 г.). Обозначение отпечатано на всех пресс-клещах.

Пригодность пресс-инструмента REMS для систем пресс-фитингов: состояние на: 14.10.2020. Актуальное положение Вы найдёте в интернете: www.rems.de → Загрузка → Каталоги → REMS каталог.

Промежуточные клещи, см. стр. 166. Пресс-клещи для иных систем пресс-фитингов – по запросу.

Оснастка

Наименование	Арт.-№
Промежуточные клещи Мини Z1 для приведения в действие пресс-клещи REMS 45° (PR-2B)	578558RX
Стальной чемодан с вкладышем для промежуточных клещей Мини Z1 и промежуточных клещей Z1, а также 6 пресс-колец REMS V 12–35 45° (PR-2B) или M 12–35 45° (PR-2B) или F 16–32 45° (PR-2B)	574516R
Стальной чемодан для 8 пресс-клещей Мини/отрезных клещей Мини и отделом для трубoreза до 42 мм	578295R
Системный кофр L-Вохх со вкладышами для 11 пресс-клещей Мини и для 6 пресс-колец 45° (PR-2B)	578659R



REMS отрезные клещи Мини М

Принадлежности для радиальных опрессовочных устройств REMS 22 кН

Мощные отрезные клещи Мини М из кованной и особо прочной специальной стали для резки шпилек.

Сталь, нержавеющая сталь
 Расчитаны на нагрузку 4.8 (400 Н/мм²) М 6 – М 10

REMS отрезные клещи Мини М – режут всего за 2 секунды!

Переворачиваемые отрезные насадки для удвоенного срока эксплуатации. Отрезные насадки, изготовленные с высокой точностью на обрабатывающих центрах с АЧПУ, отрезают шпильки чётко, без грата.

Режущие вставки М с прецизионным резьбовым контуром, изготовленные на станке с ЧПУ для точного захвата шпильки в процессе резки. Детали клещей, режущие вставки и специально сконструированные и закаленные режущие кромки высокой точности для резки без образования заусенцев.

Шпильку можно сразу после резки без дополнительной обработки винтить в резьбовое соединение трубного хомута или накрутить на нее гайку.

Отрезное устройство сконструировано в форме пресс-клещей (**патент EP 1 459 825, патент US 7,284,330**). Очень компактная конструкция и небольшой вес отрезных клещей REMS Mini благодаря специальному расположению подсоединения для отрезных клещей (**патент EP 1 952 948**). Углубления в запрессовочных щечках для надежного направления соединительных планок для прессования без смещения (**патент EP 2 347 862**).

Привод посредством любых радиальных опрессовочных устройств REMS 22 кН.

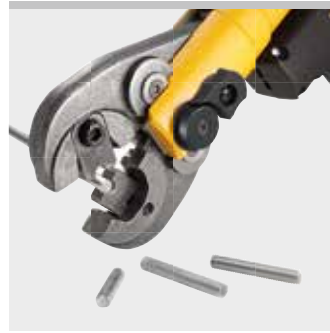

Комплект поставки

REMS отрезные клещи Мини М. Отрезные клещи с 1 парой поворотных отрезных вставок для стали, нержавеющая сталь, М 6 – М 10. В картонной упаковке.

Наименование	для шпилек	Арт.-№
REMS Отрезные клещи Мини М 6	М 6	578620
REMS Отрезные клещи Мини М 8	М 8	578621
REMS Отрезные клещи Мини М 10	М 10	578622



Продукция немецкого производства



Патент EP 1 952 948
 Патент EP 1 223 008
 Патент US 6,739,172
 Патент EP 2 347 862)

Оснастка

Наименование	для шпилек	Арт.-№
Отрезные вставки М 6, пара	М 6	571891
Отрезные вставки М 8, пара	М 8	571896
Отрезные вставки М 10, пара	М 10	571866
Стальной чемодан для 8 пресс-клещей Мини/отрезных клещей Мини и отделом для трубореза до 42 мм		578295R



Универсальный радиальный пресс для изготовления пресс-соединений стандартных систем пресс-фитинга.

Пресс-соединения для пластиковых и металлопластиковых труб
D 10–26 мм
D 3/8–1"

Полный ассортимент пресс-клещей REMS для всех традиционных систем пресс-фитинга, смотри страницу 182–212.

REMS Эко-Пресс – универсальный, до D 26 мм. Быстрая, надёжная прессовка.

Системное преимущество

Всего **один** вид пресс-клещи для любых радиальных опрессовочных устройств REMS 32 кН и подходящих радиальных опрессовочных устройств других изготовителей с тяговым усилием 32 кН.

Все пресс-клещи, обозначенные * подходят также и к ручному радиальному прессу REMS Eco-Press (**Патент EP 1 223 008, Патент US 6,739,172**). Поэтому их хранение на складе просто и экономично.

Пресс-клещи на все стандартные системы

Полный ассортимент пресс-клещей REMS на все используемые пресс-фитинговые системы (Страница 182–212). Обжимные клещи из кованной и вязкотвердой, специально закаленной стали для высоких нагрузок. Пресс-контуры клещей REMS специфицированы и соответствуют требованиям отдельных пресс-фитинговых систем. Благодаря этому гарантирована надёжная прессовка.

Конструкция

Компактный, удобный, легкий. Привод с короткими рукоятками всего 1,6 кг. Применим повсюду, на весу, над головой, в труднодоступных местах. Рукоятки привода разборные, для выбора различного силового усилия при прессовке отдельных систем пресс-фитинга.

Процесс прессовки

Полное закрытие пресса означает успешное окончание прессовки. Фиксирующий рычаг, до разведения пресс-клещей остается закрытым. Возможность оптического контроля безупречной прессовки (полностью сомкнутые губки пресс-клещей).



Патент EP 1 223 008
Патент US 6,739,172



Продукция немецкого производства



Info

Комплект поставки

REMS Эко-Пресс приводной механизм. Ручной радиальный пресс для изготовления пресс-соединений для пластиковых и металлопластиковых труб D 10–26 мм, D 3/8–1". Для привода пресс-клещей REMS. С разборными рукоятками. В картоне.

	Арт.-№
	574000R



Оснастка

Наименование	Арт.-№
REMS Пресс-клещи страница 182–212.	
REMS Отрезные клещи M для шпилек страница 215.	
Сумка для привода и 3 шт. пресс-клещей	574436R
Стальной чемодан, с вкладышом для привода и 3 шт. пресс-клещей	574430R



REMS Пауер-Пресс SE

Электрический радиальный пресс 32 кН

Универсальный радиальный пресс для изготовления пресс-соединений всех стандартных систем пресс-фитинга.

Пресс-соединения D 10–108 (110) мм
D ¾–1"

Полный ассортимент пресс-клещей/пресс-колец REMS для всех традиционных систем пресс-фитинга, смотри страницу 182–212.

REMS Пауер-Пресс E – универсальный, до D 110 мм. Молниеносная, надёжная прессовка. Автоматический фиксатор пресс-клещей.

Системное преимущество

Всего **один** вид пресс-клещи/пресс-кольца для любых радиальных опрессовочных устройств REMS и подходящих радиальных опрессовочных устройств других изготовителей с тяговым усилием 32 кН.

Все пресс-клещи, обозначенные * подходят также и к ручному радиальному прессу REMS Eco-Press (Патент EP 1 223 008, Патент US 6,739,172). Поэтому их хранение на складе просто и экономично.

Пресс-клещи/пресс-кольца на все стандартные системы

Полный ассортимент пресс-клещей/пресс-колец REMS для всех распространенных запрессовочных систем (Страница 182–212). Обжимные клещи/пресс-шайбы из вязкотвердой, специально закаленной специальной стали для высоких нагрузок. Запрессовочные контуры пресс-клещей/пресс-колец REMS единообразны и соответствуют запрессовочным контурам соответствующих запрессовочных систем. Для привода пресс-колец REMS (PR) необходим промежуточные клещи, см. стр. 212.

Конструкция

Компактный, прочный, соответствующий требованиям строй площадки. Небольшой вес и вытянутая конфигурация выгодно отличают его от других машин. Вес всего 4,7 кг. Везде используемый, с удобным захватом руки, удобный для работы в руках, над головой, в стесненных условиях. Надежная посадка пресс-клещей/промежуточного зажима благодаря автоматическому фиксированию. Также для подходящих пресс-клещей/пресс-колец других производителей.

Процесс прессовки

Безопасность труда, функциональная и эксплуатационная надежность. С полным закрытием пресс-клещей соединение считается сделанным. До задействования реверса пресс-клещи остаются сомкнутыми, что даёт возможность убедиться в безупречности пресс-соединения (полностью сомкнутые губки пресс-клещей).

Привод

Сила подачи и прессовка с давлением в несколько тонн для молниеносной, безупречной прессовки. Тяговое усилие 32 кН. Мощный электромеханический привод с надежным универсальным двигателем, 450 Вт, редуктором, не требующим технического обслуживания с проскальзывающей предохранительной муфтой и системой подачи с трапециевидным штифтом. Защита от перегрузки. Переключатель безопасности.



Патент EP 1 223 008
Патент US 6,739,172

Tested by electrosuisse >>>

Продукция немецкого
производства



Комплект поставки

REMS Пауер-Пресс SE базовый пакет. Электрический радиальный пресс 32 кН для изготовления пресс-соединений D 10–108 (110) мм, D ¾–1". Для привода пресс-клещей/пресс-колец REMS и других подходящих пресс-клещей/пресс-колец других производителей. Зажим для пресс-клещей с автоматическим фиксатором. Электромеханический привод с надежным универсальным двигателем, 230 В, 50–60 Гц, 450 Вт, редуктором, не требующим технического обслуживания с проскальзывающей предохранительной муфтой и системой подачи с трапециевидным штифтом. Защита от перегрузки. Переключатель безопасности. В стальном ящике.

	Арт.-№
	572111R220

Инструменты, рассчитанные на другое сетевое напряжение на заказ.

Оснастка

Наименование	Арт.-№
REMS Пауер-Пресс SE в картоне	572101R220
REMS Пресс-клещи/пресс кольца страницу 182–212.	
REMS Отрезные клещи M для шпилек страница 215.	
REMS Кабелерезы страница 215.	
Стальной чемодан	570280R



Info



REMS Пауер-Пресс

Электрогидравлический радиальный пресс 32 кН
с сигналом отключения

Универсальный, удобный электроинструмент с сигналом отключения для изготовления пресс-соединений всех стандартных систем пресс-фитинга.

Пресс-соединения D 10–108 (110) мм / D 3/8–1"

Полный ассортимент пресс-клещей/пресс-колец REMS для всех традиционных систем пресс-фитинга, смотри страницу 182–212.

REMS Пауер-Пресс – универсальный, до D 110 мм. Молниеносная, надёжная прессовка. Автоматический фиксатор пресс-клещей.

Системное преимущество

Всего **один** вид пресс-клещи/пресс-кольца для любых радиальных опрессовочных устройств REMS 32 кН и подходящих радиальных опрессовочных устройств других изготовителей с тяговым усилием 32 кН.

Все пресс-клещи, обозначенные * подходят также и к ручному радиальному прессу REMS Eco-Press (**Патент EP 1 223 008, Патент US 6,739,172**).

Поэтому их хранение на складе просто и экономично.

Пресс-клещи/пресс-кольца на все стандартные системы

Полный ассортимент пресс-клещей/пресс-колец REMS для всех распространенных запрессовочных систем (Страница 182–212). Обжимные клещи/пресс-шайбы из вязкотвердой, специально закаленной специальной стали для высоких нагрузок. Запрессовочные контуры пресс-клещей/пресс-колец REMS единообразны и соответствуют запрессовочным контурам соответствующих запрессовочных систем. Для привода пресс-колец REMS (PR) необходим промежуточные клещи, см. стр. 212.

Конструкция

Компактный, прочный, соответствующий требованиям стройплощадки. Небольшой вес и эргономичная конструкция выгодно отличают его от других машин. Вес всего 4,7 кг. Везде используемый, с удобным захватом для руки, удобный для работы на весу, над головой, в стесненных условиях. Оптимальная балансировка веса. Эргономически проработанная и сбалансированная форма с удобным захватом. Вращающийся модуль захвата пресс-клещей. Устойчивое положение пресс-клещей за счет автоматического фиксирования. Надежная посадка пресс-клещей/промежуточного зажима благодаря автоматическому фиксированию. Также для подходящих пресс-клещей/пресс-колец других производителей.

Процесс прессовки

Безопасность труда, функциональная и эксплуатационная надежность. При полном закрытии пресс-клещей соединение считается сделанным и аппарат автоматически отключается. До задействия реверса пресс-клещи остаются сомкнутыми, что даёт возможность убедиться в безупречности пресс-соединения (полностью сомкнутые губки пресс-клещей).

Привод

Сила подачи и прессовка с давлением в несколько тонн для молниеносной, безупречной прессовки. Тяговое усилие 32 кН. Мощный электрогидравлический привод с надежным универсальным двигателем, 450 Вт, планетарным редуктором, эксцентриковым поршневым насосом и компактной мощной гидравлической системой. Переключатель безопасности.



Tested by electrosuisse >>>

Продукция немецкого производства



Комплект поставки

REMS Пауер-Пресс. Электрогидравлический радиальный пресс 32 кН с сигналом отключения для изготовления пресс-соединений D 10–108 (110) мм, D 3/8–4". Для привода пресс-клещей/пресс-колец REMS и других подходящих пресс-клещей/пресс-колец других производителей. Зажим для пресс-клещей с автоматическим фиксатором. Электрогидравлический привод с надежным универсальным двигателем, 230 В, 50-60 Гц, 450 Вт, редуктором, не требующим технического обслуживания с проскальзывающей предохранительной муфтой и системой подачи с трапециевидным штифтом. Переключатель безопасности.

Конструкция	Арт.-№
В прочном стальном чемодане.	577011 R220
В кофровой системе L-Voxx.	577012 R220

Инструменты, рассчитанные на другое сетевое напряжение на заказ.

Оснастка

Наименование	Арт.-№
REMS Пауер-Пресс в картоне	577001 R220
REMS Пресс-клещи/пресс кольца страницу 182–212.	
REMS Отрезные клещи М для шпилек страница 215.	
REMS Кабелерезы страница 215.	
Стальной чемодан	570280R
Системный кофр L-Voxx с вкладышами	571283R



REMS Пауер-Пресс ACC

Электрогидравлический радиальный пресс 32 кН с принудительной подачей

Универсальный, удобный электроинструмент с принудительной подачей для изготовления пресс-соединений всех стандартных систем пресс-фитинга.

Пресс-соединения D 10–108 (110) мм / D 3/8–1"

Полный ассортимент пресс-клещей/пресс-колец REMS для всех традиционных систем пресс-фитинга, смотри страницу 182–212.

REMS Пауер-Пресс ACC – универсальный, до D 110 мм. С принудительной подачей. Молниеносная, надёжная прессовка. Автоматический фиксатор пресс-клещей.

Системное преимущество

Всего **один** вид пресс-клещи/пресс-кольца для любых радиальных опрессовочных устройств REMS 32 кН и подходящих радиальных опрессовочных устройств других изготовителей с тяговым усилием 32 кН.

Все пресс-клещи, обозначенные * подходят также и к ручному радиальному прессу REMS Eco-Press (Патент EP 1 223 008, Патент US 6,739,172). Поэтому их хранение на складе просто и экономично.

Пресс-клещи/пресс-кольца на все стандартные системы

Полный ассортимент пресс-клещей/пресс-колец REMS для всех распространенных запрессовочных систем (Страница 182–212). Обжимные клещи/пресс-шайбы из вязкотвердой, специально закаленной специальной стали для высоких нагрузок. Запрессовочные контуры пресс-клещей/пресс-колец REMS единообразны и соответствуют запрессовочным контурам соответствующих запрессовочных систем. Для привода пресс-кольца REMS (PR) необходим промежуточные клещи, см. стр. 212.

Конструкция

Компактный, прочный, соответствующий требованиям строй площадки. Небольшой вес и стройная конструкция выгодно отличают его от других машин. Вес всего 4,7 кг. Везде используемый, с удобным захватом для руки, удобный для работы на весу, над головой, в стесненных условиях. Оптимальная балансировка веса. Эргономически проработанная и сбалансированная форма с удобным захватом. Вращающийся модуль захвата пресс-клещей. Устойчивое положение пресс-клещей за счет автоматического фиксирования. Надежная посадка пресс-клещей/промежуточного зажима благодаря автоматическому фиксированию. Также для подходящих пресс-клещей/пресс-колец других производителей.

Процесс прессования при шаговом режиме работы с ACC

Для безопасности в работе. Автоматический возврат после процесса прессования.

Привод

Сила подачи и прессовка с давлением в несколько тонн для молниеносной, безупречной прессовки. Тяговое усилие 32 кН. Мощный электрогидравлический привод с надежным универсальным двигателем, 450 Вт, планетарным редуктором, эксцентриковым поршневым насосом и компактной мощной гидравлической системой. Переключатель безопасности.



Tested by electrosuisse >>>

Продукция немецкого производства

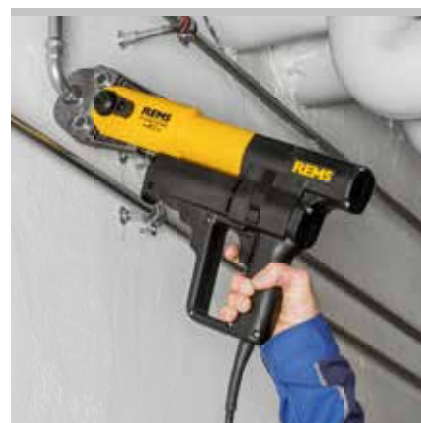

Комплект поставки

REMS Пауер-Пресс ACC. Электрогидравлический радиальный пресс 32 кН с принудительным процессом прессовки для изготовления пресс-соединений D 10–108 (110) мм, D 3/8–4". Для привода пресс-клещей/пресс-колец REMS и других подходящих пресс-клещей/пресс-колец других производителей. Зажим для пресс-клещей с автоматическим фиксатором. Электрогидравлический привод с надежным универсальным двигателем, 230 В, 50-60 Гц, 450 Вт, редуктором, не требующим технического обслуживания с проскальзывающей предохранительной муфтой и системой подачи с трапециевидным штифтом. Переключатель безопасности.

Конструкция	Арт.-№
В прочном стальном чемодане.	577010R220
В кофровой системе L-Voxx.	577013R220

Инструменты, рассчитанные на другое сетевое напряжение на заказ.

Оснастка

Наименование	Арт.-№
REMS Пауер-Пресс ACC в картоне	577000R220
REMS Пресс-клещи/пресс кольца страницу 182–212.	
REMS Отрезные клещи M для шпилек страница 215.	
REMS Кабелерезы страница 215.	
Стальной чемодан	570280 R
Системный кофр L-Voxx с вкладышами	571283 R



REMS Пауер-Пресс XL ACC

Электрогидравлический радиальный пресс XL 32 кН с принудительной подачей

Универсальный, удобный электроинструмент с принудительной подачей для изготовления пресс-соединений всех стандартных систем пресс-фитинга.

Пресс-соединения D 10–108 (110) мм / D 3/8–1"

Полный ассортимент пресс-клещей/пресс-колец/пресс-колец XL REMS для всех традиционных систем пресс-фитинга, смотри страницу 182–212.

REMS Пауер-Пресс XL ACC – универсальный, до D 110 мм. Прессование соединений D 10–108 мм всего за один проход. Чрезвычайная быстрота, напр., Geberit Marpress неожавеющая сталь D 108 мм всего за 15 с. С принудительной подачей. Автоматический фиксатор пресс-клещей.

Системное преимущество

Смотри страницу 171.

Пресс-клещи/пресс-кольца на все стандартные системы

Полный ассортимент пресс-клещей/пресс-колец/пресс-колец XL REMS для всех распространенных запрессовочных систем (Страница 182–212). Обжимные клещи/пресс-шайбы/пресс-шайбы XL из вязкотвердой, специально закаленной специальной стали для высоких нагрузок. Запрессовочные контуры пресс-клещей/пресс-колец/пресс-колец XL REMS единообразны и соответствуют запрессовочным контурам соответствующих запрессовочных систем. Для привода пресс-кольца REMS (PR) необходим промежуточные клещи, в комплекте оснастки.

Конструкция

Компактный, прочный, соответствующий требованиям строй площадки. Небольшой вес и стройная конструкция выгодно отличают его от других машин. Вес всего 5,5 кг. Большой рабочий ход – прессование в один ход, идеальное решение для больших размеров. Чрезвычайная быстрота, напр., Geberit Marpress неожавеющая сталь D 108 мм всего за 15 с. Корпус эргономичной формы с мягкой ручкой и прорезью для захвата. Вращающийся модуль захвата пресс-клещей. Устойчивое положение пресс-клещей за счет автоматического фиксирования. Надежная посадка пресс-клещей/промежуточного зажима благодаря автоматическому фиксированию. Также для подходящих пресс-клещей/пресс-колец других производителей. Регулируемая защита от контакта.

Процесс прессования при шаговом режиме работы с ACC

Для безопасности в работе. Автоматический возврат после процесса прессования.

Привод

Сила подачи и прессовка с давлением в несколько тонн для молниеносной, безупречной прессовки. Тяговое усилие 32 кН. Мощный электрогидравлический привод с надежным универсальным двигателем, 450 Вт, планетарным редуктором, эксцентриковым поршневым насосом и компактной мощной гидравлической системой. Переключатель безопасности.

Комплект поставки

REMS Пауер-Пресс XL ACC базовый пакет. Электрогидравлический радиальный пресс 32 кН с принудительной подачей для изготовления пресс-соединений D 10–108 (110) мм, D 3/8–4". Для привода пресс-клещей/пресс-колец/пресс-колец XL REMS и других подходящих пресс-клещей/пресс-колец других производителей. Зажим для пресс-клещей с автоматическим фиксатором. Электрогидра влический привод с надежным универсальным двигателем, 230 В, 50-60 Гц, 450 Вт, редуктором, не требующим технического обслуживания с проскальзывающей предохранительной муфтой и системой подачи с трапецие видным штифтом. Переключатель безопасности.

Конструкция	Арт.-№
В ящике для транспортировки XL.	579010 R220
В кофровой системе XL-Voxx.	579012 R220

Инструменты, рассчитанные на другое сетевое напряжение на заказ.

Оснастка

Наименование	Арт.-№
REMS Пауер-Пресс XL ACC в картоне	579000 R220
Промежуточные клещи Z6 XL в действие пресс-колец REMS 64,0 – 108,0 XL (PR-3S), 2 1/2–4" XL (PR-3S) с REMS Power-Press XL ACC	579120 R
Промежуточные зажимы для других пресс-шайб REMS страница 212.	
REMS Пресс-клещи/пресс-кольца/пресс-кольца XL страница 182–212.	
REMS Отрезные клещи M для шпилек страница 215.	
REMS Кабелерезы страница 215.	
Транспортировочный ящик XL с вкладками и удобными ручками	579240 R
Системный кофр XL-Voxx с вкладышами	579601 R

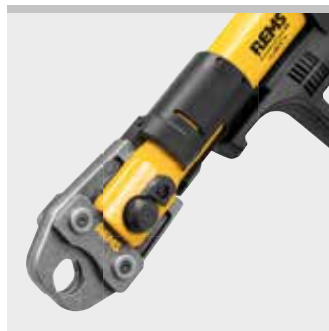

Продукция немецкого производства

Tested by electrosuisse >>>





Универсальный гидравлический аккумуляторный радиальный пресс для изготовления пресс-соединений всех стандартных систем пресс-фитинга. Для аккумуляторных и сетевых приводов.

Пресс-соединения D 10–108 (110) мм
D $\frac{3}{8}$ –1"

Полный ассортимент пресс-клещей/пресс-колец REMS для всех традиционных систем пресс-фитинга, смотри страницу 182–212.

REMS Akku-Пресс – универсальный, до D 110 мм. Молниеносная, надёжная прессовка. Автоматический фиксатор пресс-клещей. Литий-ионный аккумулятор 14,4 В, 3,0 ампер-часа, примерно на 270 опрессовок Viega Profipress DN 15 за один заряд аккумулятора.

Системное преимущество

Всего **один** вид пресс-клещей/пресс-колец для любых радиальных опрессовочных устройств REMS 32 кН и подходящих радиальных опрессовочных устройств других изготовителей с тяговым усилием 32 кН.

Все пресс-клещи, обозначенные * подходят также и к ручному радиальному прессу REMS Eco-Press (Патент EP 1 223 008, Патент US 6,739,172).

Поэтому их хранение на складе просто и экономично.

Пресс-клещи/пресс-кольца на все стандартные системы

Полный ассортимент пресс-клещей/пресс-колец REMS для всех распространенных запрессовочных систем (Страница 182–212). Обжимные клещи/пресс-шайбы из вязкотвердой, специально закаленной специальной стали для высоких нагрузок. Запрессовочные контуры пресс-клещей/пресс-колец REMS единообразны и соответствуют запрессовочным контурам соответствующих запрессовочных систем. Для привода пресс-колец REMS (PR) необходим промежуточные клещи, см. стр. 212.

Конструкция

Компактный, удобный, легкий. Привод с аккумулятором всего 4,3 кг. Применим повсюду, на весу, над головой, в труднодоступных местах. Без кабеля, оптимальное распределение веса инструмента для работы одной рукой. Эргономичный корпус и ручка. Светодиодная рабочая лампа для освещения места работы. Вращающийся модуль захвата пресс-клещей. Надежная посадка пресс-клещей/промежуточного зажима благодаря автоматическому фиксированию. Также для подходящих пресс-клещей/пресс-колец других производителей.

Процесс прессовки

Безопасность труда, функциональная и эксплуатационная надежность. С полным закрытием пресс-клещей соединение считается сделанным и аппарат автоматически отключается. До задействия реверса пресс-клещи остаются сомкнутыми, что даёт возможность убедиться в безупречности пресс-соединения (полностью сомкнутые губки пресс-клещей).

Привод

Сила подачи и прессовка с давлением в несколько тонн для молниеносной, безупречной прессовки. Тяговое усилие 32 кН. Мощный электрогидравлический привод с аккумуляторным двигателем 14,4 В, 380 Вт, планетарным редуктором, эксцентриковым поршневым насосом и компактной мощной гидравлической системой. Переключатель безопасности.

Работа от аккумулятора и от сети

Технология Li-Ion PLUS Ионно-литиевые аккумуляторы на 14,4 В с емкостью на 3,0 ампер-часа для большого срока службы. Легкий и мощный. Литиево-ионный аккумулятор 14,4 В, 3,0 ампер-часа примерно на 270 опрессовок Viega Profipress DN 15 за один заряд аккумулятора. Зона рабочих температур от –10 до +60 °С. Эффект памяти для максимальной мощности аккумулятора отсутствует. Устройство ускоренной зарядки Li-Ion/Ni-Cd 220–240 В, 10,8–18 В, 65 Вт, для сокращения времени зарядки. Источник питания 220–240 В/14,4 В, 33 А, для работы от сети вместо литиево-ионного аккумулятора 14,4 В, в комплекте оснастки.



Tested by electro-suisse >>>

Продукция немецкого производства

REMS TECHNOLOGY
LI-ION PLUS

International
Design Award

LED



Info



Комплект поставки

REMS Акку-Пресс базовый пакет. Аккумуляторный радиальный пресс 32 кН с сигналом отключения для изготовления пресс-соединений D 10–108 (110) мм, D $\frac{3}{8}$ –4". Для привода пресс-клещей/пресс-колец REMS и других подходящих пресс-клещей/пресс-колец других производителей. Зажим для пресс-клещей с автоматическим фиксатором. Электрогидравлический привод с аккумуляторным двигателем 14,4 В, 380 Вт, надежной планетарной передачей, эксцентричным поршневым насосом и компактной мощной гидравлической системой. Переключатель безопасности. Рабочая светодиодная лампа. Аккумулятор Li-Ion 14,4 В, 3,0 Ач, быстрозарядное устройство Li-Ion/Ni-Cd 220–240 В, 50–60 Гц, 10,8–18 В, 65 Вт.

Конструкция	Арт.-№
В прочном стальном чемодане.	571013R220
В кофровой системе L-Voxh.	571020R220

Инструменты, рассчитанные на другое сетевое напряжение на заказ.

Оснастка

Наименование	Арт.-№
REMS Пресс-клещи/пресс кольца страницу 182–212.	
REMS Отрезные клещи М для шпилек страница 215.	
REMS Кабелерезы страница 215.	
REMS Акку-Пресс Привод , без аккумулятора	571003R14
Аккумулятор Li-Ion 14,4 В, 3,0 Ач	571555R14
Быстрозарядное устройство Li-Ion/Ni-Cd 220–240 В, 50–60 Гц, 10,8–18 В, 65 Вт	571560R220
Адаптер 220–240 В/14,4 В, 50–60 Hz, 33 А , для работы от сети вместо ионно-литиевого аккумулятора 14,4 В	571565R220
Стальной чемодан с вкладышем	571290R
Системный кофр L-Voxh с вкладышами	571283R
REMS Аккум. светодиодная лампа см. стр. 105	175200R



Универсальный аккумуляторный гидравлический радиальный пресс с принудительной подачей для изготовления пресс-соединений всех котлирующихся систем пресс-фитинга. Для аккумуляторных и сетевых приводов.

Пресс-соединения D 10–108 (110) мм
D $\frac{3}{8}$ –1"

Полный ассортимент пресс-клещей/пресс-колец REMS для всех традиционных систем пресс-фитинга, смотри страницу 182–212.

REMS Akku-Пресс ACC – для труб до D 110 мм. С принудительной подачей. Молниеносная, надёжная прессовка. Автоматический фиксатор пресс-клещей. Литий-ионный аккумулятор 14,4 В, 3,0 ампер-часа, примерно на 270 опрессовок Viega Profipress DN 15 за один заряд аккумулятора.

Системное преимущество

Всего **один** вид пресс-клещи/пресс-кольца для любых радиальных опрессовочных устройств REMS 32 кН и подходящих радиальных опрессовочных устройств других изготовителей с тяговым усилием 32 кН.

Все пресс-клещи, обозначенные * подходят также и к ручному радиальному прессу REMS Eco-Press (Патент EP 1 223 008, Патент US 6,739,172).

Поэтому их хранение на складе просто и экономично.

Пресс-клещи/пресс-кольца на все стандартные системы

Полный ассортимент пресс-клещей/пресс-колец REMS для всех распространенных запрессовочных систем (Страница 182–212). Обжимные клещи/пресс-шайбы из вязкотвердой, специально закаленной специальной стали для высоких нагрузок. Запрессовочные контуры пресс-клещей/пресс-колец REMS единообразны и соответствуют запрессовочным контурам соответствующих запрессовочных систем. Для привода пресс-кольца REMS (PR) необходим промежуточные клещи, см. стр. 212.

Конструкция

Компактный, удобный, легкий. Привод с аккумулятором всего 4,3 кг. Применим повсюду, на весу, над головой, в труднодоступных местах. Без кабеля, оптимальное распределение веса инструмента для работы одной рукой. Эргономичный корпус и ручка. Светодиодная рабочая лампа для освещения места работы. Вращающийся модуль захвата пресс-клещей. Надежная посадка пресс-клещей/промежуточного зажима благодаря автоматическому фиксированию. Также для подходящих пресс-клещей/пресс-колец других производителей.

Процесс прессовки с механизмом ACC

Безопасность труда, функциональная и эксплуатационная надежность. Автоматический реверс после окончания прессовки.

Привод

Сила подачи и прессовка с давлением в несколько тонн для молниеносной, безупречной прессовки. Тяговое усилие 32 кН. Мощный электрогидравлический привод с аккумуляторным двигателем 14,4 В, 380 Вт, планетарным редуктором, эксцентриковым поршневым насосом и компактной мощной гидравлической системой. Переключатель безопасности.

Работа от аккумулятора и от сети

Технология Li-Ion PLUS Ионно-литиевые аккумуляторы на 14,4 В с емкостью на 3,0 ампер-часа для большого срока службы. Легкий и мощный. Литиево-ионный аккумулятор 14,4 В, 3,0 ампер-часа примерно на 270 опрессовок Viega Profipress DN 15 за один заряд аккумулятора. Зона рабочих температур от –10 до +60 °С. Эффект памяти для максимальной мощности аккумулятора отсутствует. Устройство ускоренной зарядки Li-Ion/Ni-Cd 220–240 В, 10,8–18 В, 65 Вт, для сокращения времени зарядки. Источник питания 220–240 В/14,4 В, 33 А, для работы от сети вместо литиево-ионного аккумулятора 14,4 В, в комплекте оснастки.



Tested by electro:suisse >>>

Продукция немецкого производства



info



Комплект поставки

REMS Akku-Пресс ACC базовый пакет. Аккумуляторный радиальный пресс 32 кН с принудительной подачей для изготовления пресс-соединений D 10–108 (110) мм, D $\frac{3}{8}$ –4". Для привода пресс-клещей/пресс-колец REMS и других подходящих пресс-клещей/пресс-колец других производителей. Зажим для пресс-клещей с автоматическим фиксатором. Электрогидравлический привод с аккумуляторным двигателем 14,4 В, 380 Вт, надежной планетарной передачей, эксцентрическим поршневым насосом и компактной мощной гидравлической системой. Переключатель безопасности. Рабочая светодиодная лампа. Аккумулятор Li-Ion 14,4 В, 3,0 Ач, быстрозарядное устройство Li-Ion/Ni-Cd 220–240 В, 50–60 Гц, 10,8–18 В, 65 Вт.

Конструкция	Арт.-№
В прочном стальном чемодане.	571014R220
В кофровой системе L-Voxx.	571019R220

Инструменты, рассчитанные на другое сетевое напряжение на заказ.

Оснастка

Наименование	Арт.-№
REMS Пресс-клещи/пресс кольца страницу 182–212.	
REMS Отрезные клещи М для шпилек страница 215.	
REMS Кабелерезы страница 215.	
REMS Akku-Пресс ACC Привод , без аккумулятора	571004R14
Аккумулятор Li-Ion 14,4 В, 3,0 Ач	571555R14
Быстрозарядное устройство Li-Ion/Ni-Cd 220–240 В, 50–60 Гц, 10,8–18 В, 65 Вт	571560R220
Адаптер 220–240 В/14,4 В, 50–60 Гц, 33 А , для работы от сети вместо ионно-литиевого аккумулятора 14,4 В	571565R220
Стальной чемодан с вкладышем	571290R
Системный кофр L-Voxx с вкладышами	571283R
REMS Аккумуляторная светодиодная лампа см. стр. 105	175200R



REMS Akku-Пресс 22V ACC

Аккумуляторный радиальный пресс 32 кН с принудительной подачей и мониторингом давления прессования

Универсальный аккумуляторный гидравлический радиальный пресс с принудительной подачей и мониторингом давления прессования для изготовления пресс-соединений всех котирующихся систем пресс-фитинга. Технология Li-Ion 22 V. Для аккумуляторных и сетевых приводов.

Пресс-соединения D 10–108 (110) мм
D 3/8–4"

Полный ассортимент пресс-клещей/пресс-колец REMS для всех традиционных систем пресс-фитинга, смотри страницу 182–212.

REMS Akku-Пресс 22V ACC – для труб до D 110 мм. С принудительной подачей и мониторингом давления прессования. Антивибрационная система. Молниеносная, надёжная прессовка. Автоматический фиксатор пресс-клещей. Литий-ионный аккумулятор 21,6 В, 2,5 ампер-часа, примерно на 200 опрессовок Viega Profifress DN 15 за один заряд аккумулятора.

Системное преимущество

Всего **один** вид пресс-клещи/пресс-кольца для любых радиальных опрессовочных устройств REMS 32 кН и подходящих радиальных опрессовочных устройств других изготовителей с тяговым усилием 32 кН.

Все пресс-клещи, обозначенные * подходят также и к ручному радиальному прессу REMS Eco-Press (Патент EP 1 223 008, Патент US 6,739,172). Поэтому их хранение на складе просто и экономично.

Пресс-клещи/пресс-кольца на все стандартные системы

Полный ассортимент пресс-клещей/пресс-колец REMS для всех распространенных запрессовочных систем (Страница 182–212). Обжимные клещи/пресс-шайбы из вязкотвердой, специально закаленной специальной стали для высоких нагрузок. Запрессовочные контуры пресс-клещей/пресс-колец REMS единообразны и соответствуют запрессовочным контурам соответствующих запрессовочных систем. Для привода пресс-кольца REMS (PR) необходим промежуточные клещи, см. стр. 212.

Конструкция

Компактный, удобный, чрезвычайно легкий. Привод с аккумулятором всего 3,2 кг. Приводной двигатель с пресс-клещами V 15, всего 35,5 см длиной. Это делает его легко применимым даже в узких местах. Делает возможным управление одной рукой. Приводная машина со вставленными обжимными шипцами может размещаться в готовности на аккумуляторе. Корпус эргономичной формы с захватами с мягкой оболочкой. Рабочая светодиодная лампа. Контроль состояния оборудования. Поворотное крепление обжимных шипцов, угол поворота > 360°. Надежная посадка пресс-клещей/промежуточного зажима благодаря автоматическому фиксированию. Также для подходящих обжимных шипцов/пресс-шайб других производителей.

Мониторинг давления прессования

Контроль давление прессования во время процесса прессования. Оценка давления прессования с цветным светодиодом.

Антивибрационная система

Специальная приводная техника с компенсацией масс и захватами с мягкой оболочкой, для прессования с незначительным уровнем вибрации, не вызывающего усталости.

Процесс прессовки с механизмом ACC

Безопасность труда, функциональная и эксплуатационная надежность. Автоматический реверс после окончания прессовки.

Привод

Сила подачи и прессовка с давлением в несколько тонн для молниеносной, безупречной прессовки. Тяговое усилие 32 кН. Мощный электрогидравлический привод с аккумуляторным двигателем 21,6 В, 380 Вт, планетарным редуктором, эксцентриковым поршневым насосом и компактной мощной гидравлической системой. Переключатель безопасности.

Работа от аккумулятора или от сети

Технология Li-Ion 22 V. Ионно-литиевые аккумуляторы на 21,6 В с емкостью на 1,5, 2,5, 5,0 или 9,0 ампер-часов для большого срока службы. Легкий и мощный. Литий-ионный аккумулятор 21,6 В, 1,5Ач примерно на 120 опрессовок, 2,5Ач примерно на 200 опрессовок, 5,0Ач примерно на 400 опрессовок, 9,0Ач примерно на 720 опрессовок Viega Profifress DN 15 с одним зарядом аккумулятора. Ступенчатый индикатор зарядки с цветным светодиодом. Зона рабочих температур от -10 до +60°C. Эффект памяти для максимальной мощности аккумулятора отсутствует. Быстрозарядное устройство Li-Ion, 100–240 В, 90 Вт. Быстрозарядное устройство Li-Ion 100–240 В, 290 Вт, для короткого времени зарядки, в качестве принадлежности. Источник питания 220–240 В/21,6 В, 15 А, для работы от сети вместо литиево-ионного аккумулятора 21,6 В, в комплекте оснастки.

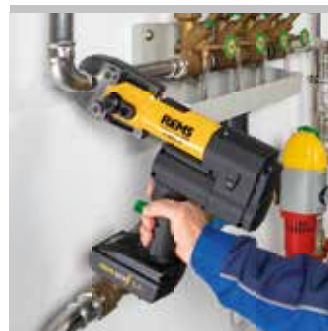

Продукция немецкого производства



Tested by electrosuisse >>>



Info

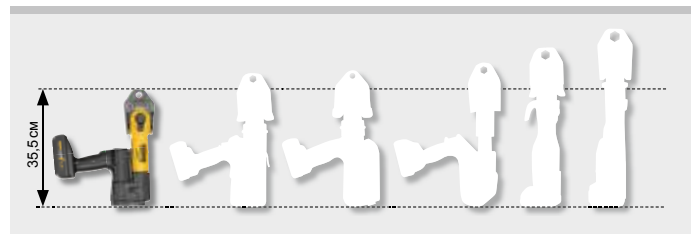

Малыш среди великанов. Всего 3,2 кг.



Комплект поставки

REMS Акку-Пресс 22V ACC базовый пакет. Аккумуляторный радиальный пресс 32 кН с принудительной подачей и мониторингом давления прессования для изготовления пресс-соединений D 10–108 (110) мм D $\frac{3}{8}$ –4". Для приведения в действие обжимных клещей/пресс-шайб REMS, а также обжимных клещей/пресс-шайб других производителей. Поворотное крепление обжимных клещей с автоматической блокировкой. Электрогидравлический привод с мощным аккумуляторным двигателем 21,6 В, 380 Вт, мощной планетарной коробкой передач, эксцентриковым поршневым насосом и гидравлической системой высокой мощности в компактном исполнении. Антивибрационная система. Переключатель безопасности. Рабочая светодиодная лампа. Аккумулятор Li-Ion 21,6 В, 2,5 Ач, быстрозарядное устройство Li-Ion 100–240 В, 50–60 Гц, 90 Вт.

Конструкция	Арт.-№
В прочном стальном чемодане.	576010R220
В кофровой системе L-Voxx.	576011R220

Инструменты, рассчитанные на другое сетевое напряжение на заказ.

Оснастка

Наименование	Арт.-№
REMS Пресс-клещи/пресс кольца страницу 182–212.	
REMS Отрезные клещи М для шпилек страница 215.	
REMS Кабелерезы страница 215.	
REMS Акку-Пресс 22V ACC Привод, без аккумулятора	576000R22
Аккумулятор Li-Ion 21,6 В, 1,5 Ач	571570R22
Аккумулятор Li-Ion 21,6 В, 2,5 Ач	571571R22
Аккумулятор Li-Ion 21,6 В, 5,0 Ач	571581R22
Аккумулятор Li-Ion 21,6 В, 9,0 Ач	571583R22
Быстрозарядное устройство Li-Ion 100–240 В, 50–60 Гц, 90 Вт	571585R220
Быстрозарядное устройство Li-Ion 100–240 В, 50–60 Гц, 290 Вт	571587R220
Адаптер Li-Ion 230 В/21,6 В, 15А, для работы от сети 230 В вместо ионно-литиевого аккумулятора 21,6 В	571567R220
Стальной чемодан с вкладышем	571290R
Системный кофр L-Voxx с вкладышами	571283R



Универсальный, удобный электроинструмент с принудительной подачей для изготовления пресс-соединений всех стандартных систем пресс-фитинга. Тяговое усилие 45 кН. Технология Li-Ion 22 V. Для аккумуляторных и сетевых приводов.

Пресс-соединения XL D 64–108 мм D 2½–4"

Полный ассортимент пресс-колец XL REMS для всех традиционных систем пресс-фитинга, смотри страницу 182–212.

REMS Акку-Пресс XL 45 кН 22 V ACC – мощный с тяговое усилие 45 кН. Прессование соединений D 64 – 108 мм всего за один проход. Антивибрационная система. Чрезвычайная быстрота, напр., Geberit Mapress неожавеющая сталь D 108 мм всего за 15 с. С принудительной подачей. Надежная посадка промежуточного зажима благодаря автоматическому фиксированию. Литий-ионный аккумулятор 21,6 В, 5,0 ампер-часа, примерно на 150 опрессовок Geberit Mapress нержавеющей стали D 108,0 мм с одним зарядом аккумулятора.

Пресс-кольца XL на все стандартные системы

Полный ассортимент пресс-колец REMS XL с приводом от REMS Акку-Пресс XL 45 кН 22 V ACC (Страница 182–212). Обжимные пресс-шайбы XL из вязкотвердой, специально закаленной специальной стали для высоких нагрузок. Запрессовочные контуры пресс-колец XL REMS единообразны и соответствуют запрессовочным контурам соответствующих запрессовочных систем.

Промежуточные клещи Z7 XL 45 кН

Для привода пресс-колец REMS XL от REMS Акку-Пресс XL 45 кН 22 V ACC, требуется промежуточные клещи Z7 XL 45 кН.

Конструкция

Компактный, прочный, соответствующий требованиям строй площадки. Небольшой вес и стройная конструкция выгодно отличают его от других машин. Вес всего 6,5 кг. Большой рабочий ход – прессование в один ход. Чрезвычайная быстрота, напр., Geberit Mapress неожавеющая сталь D 108 мм всего за 15 с. Приводная машина со вставленными обжимными щипцами может размещаться в готовности на аккумуляторе. Корпус эргономичной формы с захватами с мягкой оболочкой. Рабочая светодиодная лампа. Контроль состояния оборудования. Поворотное крепление обжимных щипцов, угол поворота > 360°. Надежная посадка промежуточные клещи благодаря автоматическому фиксированию.

Антивибрационная система

Специальная приводная техника с компенсацией масс и захватами с мягкой оболочкой, для прессования с незначительным уровнем вибрации, не вызывающего усталости.

Процесс прессования при шаговом режиме работы с ACC

Для безопасности в работе. Автоматический возврат после процесса прессования.

Привод

Сила подачи и прессовка с давлением в несколько тонн для молниеносной, безупречной прессовки. Тяговое усилие 45 кН. Мощный электрогидравлический привод с аккумуляторным двигателем 21,6 В, 380 Вт, планетарным редуктором, эксцентриковым насосом с двумя поршнями и компактной мощной гидравлической системой. Переключатель безопасности.

Работа от аккумулятора или от сети

Технология Li-Ion 22 V. Ионно-литиевые аккумуляторы на 21,6 В с емкостью на 5,0 или 9,0 ампер-часов для большого срока службы. Легкий и мощный. Литий-ионный аккумулятор 21,6 В, 5,0 Ач, примерно на 150 опрессовок, 9,0 Ач примерно на 270 опрессовок Geberit Mapress нержавеющей стали D 108,0 мм с одним зарядом аккумулятора. Ступенчатый индикатор зарядки с цветным светодиодом. Зона рабочих температур от –10 до +60 °С. Эффект памяти для максимальной мощности аккумулятора отсутствует. Быстрозарядное устройство Li-Ion, 100–240 В, 90 Вт. Быстрозарядное устройство Li-Ion 100–240 В, 290 Вт, для короткого времени зарядки, в качестве принадлежности. Источник питания 220–240 В/21,6 В, 40 А, для работы от сети вместо литиево-ионного аккумулятора 21,6 В, в комплекте оснастки.



Tested by electrosuisse

Продукция немецкого производства



Info



Комплект поставки

REMS Акку-Пресс XL 45 кН 22V ACC базовый пакет Z7. Аккумуляторный радиальный пресс 45 кН с принудительной подачей для изготовления пресс-соединений XL D 64–108 мм, D 2½–4". Для привода пресс-шайбы REMS XL. Поворотное крепление пресс-шайбы с автоматической блокировкой. Электрогидравлический привод с мощным аккумуляторным двигателем 21,6 В, 380 Вт, мощной планетарной коробкой передач, эксцентриковым насосом с двумя поршнями и гидравлической системой высокой мощности в компактном исполнении. Антивибрационная система. Переключатель безопасности. Рабочая светодиодная лампа. Аккумулятор Li-Ion 21,6 В, 5,0 Ач, быстрозарядное устройство Li-Ion 100–240 В, 50–60 Гц, 90 Вт. Промежуточные клещи Z7 XL 45 кН. В кофровой системе XL-Boxx.

	Арт.-№	
	579014 R220	

Инструменты, рассчитанные на другое сетевое напряжение на заказ.

Оснастка

Наименование	Арт.-№	
REMS Акку-Пресс XL 45 кН 22V ACC Привод, без аккумулятора	579001 R22	
Промежуточные клещи Z7 XL 45 кН для приведения в действие пресс-кольца XL REMS 64,0–108,0 XL (PR-3S), 2½–4" XL (PR-3S), 2½–4" XL (PR-3B) с REMS Акку-Пресс XL 45 кН 22V ACC	579123 R	

Пресс-кольца REMS XL, смотри страницу 182–212.

Аккумулятор Li-Ion 21,6 В, 5,0 Ач	571581 R22	
Аккумулятор Li-Ion 21,6 В, 9,0 Ач	571583 R22	
Быстрозарядное устройство Li-Ion 100–240 В, 50–60 Гц, 90 Вт	571585 R220	
Быстрозарядное устройство Li-Ion 100–240 В, 50–60 Гц, 290 Вт	571587 R220	
Адаптер 220–240 В/21,6 В, 50–60 Гц, 40 А, для работы от сети вместо ионно-литиевого аккумулятора 21,6 В	571578 R220	
Системный кофр XL-Boxx с вкладышами	579601 R	



на все используемые системы пресс-фитинга

Выбирайте REMS пресс-клещи/ REMS пресс-кольца сами!

Для этого найдите нужную запрессовочную систему в следующей таблице рядом и выберите обжимные шипцы/пресс-шайбу необходимого размера. Внимание: системы пресс-фитинга для газопроводов могут быть опрессованы только пресс-клещами/кольцами, обозначенными в таблице желтым цветом.

Обжимные клещи/пресс-шайбы из вязкотвердой, специально закаленной специальной стали для высоких нагрузок. Пресс-профиль пресс-клещей/пресс-колец REMS специфичен и соответствует используемой системе пресс-фитинга. Благодаря этому гарантирована безупречная и надежная прессовка. Пресс-губки пресс-клещей/пресс-колец REMS изготовлены посредством точнейшей механической обработки на обрабатывающих центрах с АЧПУ и имеют точно обработанный пресс-контур. Благодаря этому незначительные допуски при производстве.

Привод от радиальных опрессовочных устройств REMS 32 кН и подходящих радиальных опрессовочных устройств других изготовителей с тяговым усилием 32 кН или, если это обусловлено требованиями системы, – от REMS Акку-Пресс XL 45 кН 22V ACC с тяговым усилием 45 кН, см. таблицу ниже. Для соединения пресс-колец REMS (PR) с приводом необходимы промежуточные клещи (страница 212). Все обозначенные * пресс-клещи выпускаются в соответствии с существующими патентами (Патент EP 1 223 008, Патент US 6,739,172) и подходят для ручного радиального привода REMS Эко-Пресс. Прочитайте и соблюдайте указание по применению и руководство по монтажу продавца/изготовителя системы.

Пресс-клещи REMS (PZ-2B)

Обжимные клещи REMS (PZ-2B) с 2 поворотными моноблочными щечками. Самое популярное стандартное исполнение. Обжимные клещи REMS ACz, Fz, RFz, RFz, VMPz с зубчатым зацеплением предотвращают образование заусенцев на пресс-фитинге (патент EP 2 027 971).

Пресс-клещи REMS (PZ-4G)

Пресс-клещи REMS (PZ-4G) с 2 параллельно расположенными пресс-сегментами на шарнирах для прямого прессования средних диаметров.

Пресс-клещи REMS (PZ-S)

Пресс-клещи REMS (PZ-S) с одним неподвижным и двумя вращающимися на шарнирах пресс-сегментами, для средних диаметров. Обжимные клещи REMS VMPz с зубчатым зацеплением предотвращают образование заусенцев на пресс-фитинге.

Пресс-кольца REMS (PR-3S)

Пресс-кольца REMS (PR-3B) с 3 запрессовочными сегментами, 2 поворотные, для выполнения запрессовок больших размеров, к которым предъявляются особые требования. Оптимальное прессование обеспечивается радиально управляемым движением пресс-сегментов (Патент EP 2 080 592). Необходим промежуточные клещи, смотри страницу 212.

Пресс-кольца REMS (PR-3B)

Пресс-кольца REMS (PR-3B) с 3 «плавающими» пресс-контурами для обжима фитингов больших размеров. Оптимальный обжим благодаря радиально направленному движению «плавающих» пресс-контуров. Необходим промежуточные клещи, смотри страницу 212. Пресс-шайбы REMS VAUFz, VFz, VMPz, VUSFz с зубчатым зацеплением предотвращают появления заусенцев на пресс-фитинге.

Пресс-кольца REMS 45° (PR-2B)

Пресс-шайба REMS 45° (PR-2B), с 2 тисками, для надежной установки тисков в труднодоступных местах благодаря наклонному положению 45° (Патент EP 2 774 725). Необходим промежуточные клещи, смотри страницу 212.

Контроль согласно EN 1775:2007

Пресс-клещи REMS с пресс-контуром F, M, V, SA, B, RN и UP имеют специальную маркировку на пресс-контуре, которая оставляет отпечаток на фитинге после прессования. Это делает возможным даже после прессования проверить, были ли использованы для изготовления пресс-соединения подходящие пресс-клещи.

Используя данную систему контроля, компания REMS выполняет рекомендации европейских норм EN 1775:2007 при установке систем пресс-фитинга для газа.

Подтверждение пригодности

Страница 213.

SHK-Соглашение об ответственности

Страница 214.



Патент EP 1 223 008
Патент US 6,739,172



Продукция немецкого производства



Пресс-клещи REMS (PZ-2B)



Пресс-клещи REMS (PZ-4G)



Пресс-клещи REMS (PZ-S)



Пресс-кольца REMS (PR-3S)



Пресс-кольца REMS (PR-3B)



Пресс-кольца REMS 45° (PR-2B)
Патент EP 2 774 725



REMS пресс-клещи REMS пресс-кольца

Оснастка для радиальных прессов REMS (кроме REMS Мини-Пресс) также подходит к радиальным прессам других производителей

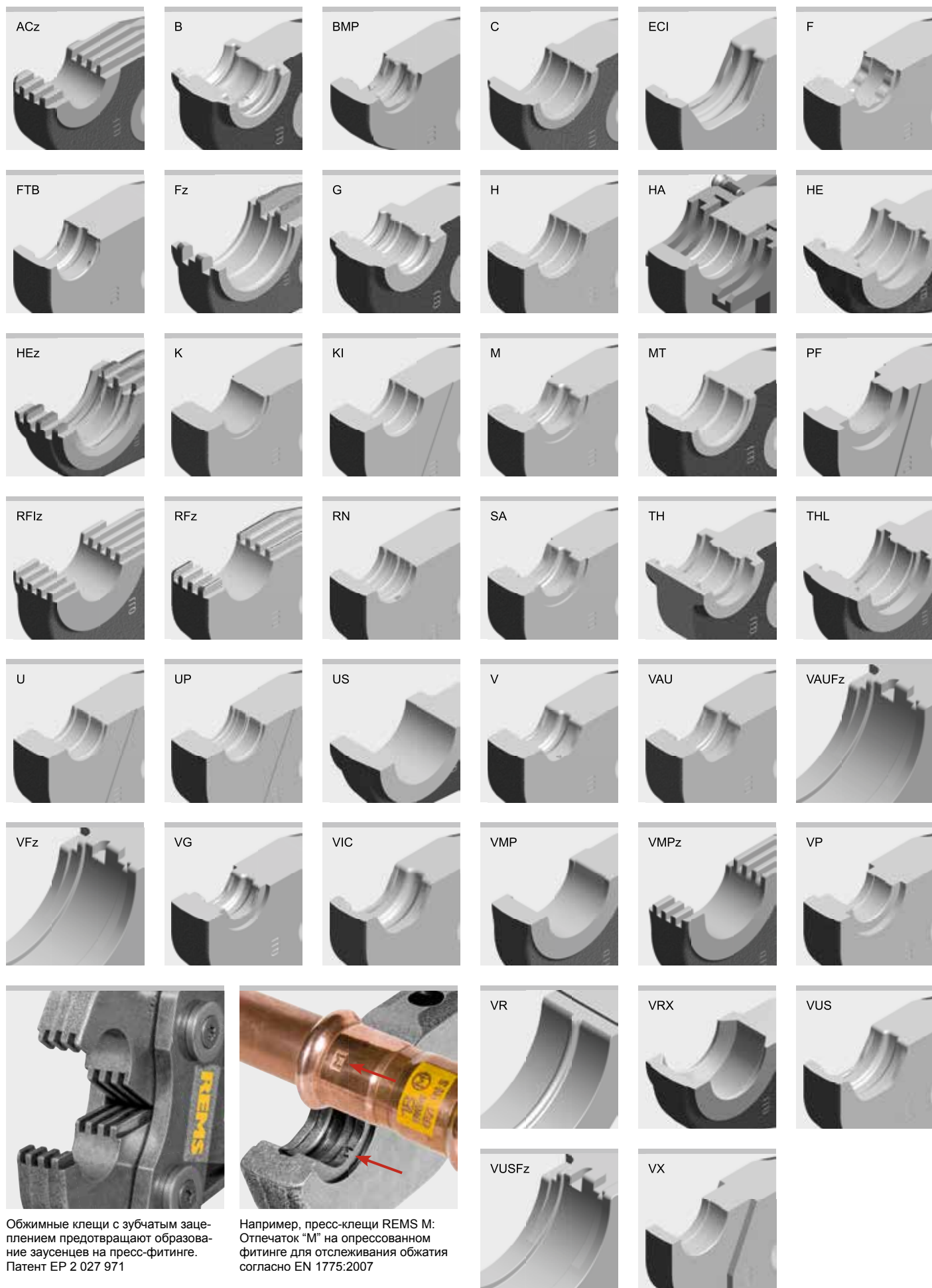

Обжимные клещи с зубчатым зацеплением предотвращают образование заусенцев на пресс-фитинге. Патент EP 2 027 971

Например, пресс-клещи REMS M: Отпечаток "M" на опрессованном фитинге для отслеживания обжатия согласно EN 1775:2007

Система	Пресс-клещи / пресс-кольца	Привод с промежуточные клещи	Арт.-№	
A				
AC-FIX PRESS (Global Piping Systems)	H 12*		570300	
	H 16*		570320	
	H 20*		570350	
	H 25*		570360	
	H 32		570380	
	RFz 12*		571320	
	RFz 16*		571325	
	RFz 20*		571330	
	RFz 25		571335	
	RFz 32		571340	
	U 16*		570765	
	U 20*		570775	
	U 25*		570780	
	U 32		570785	
	VX 16*		571635	
	VX 20*		571640	
	AC-FIX PRESS DUO (Global Piping Systems)	RFz 16*		571325
		RFz 20*		571330
		RFz 25		571335
		RFz 32		571340
		TH 16*		570460
		TH 20*		570470
		TH 25*		570495
TH 26*			570475	
TH 32			570480	
U 16*			570765	
U 20*			570775	
U 25*			570780	
U 32			570785	
AC-FIX PRESS-MULTI (Global Piping Systems)		H 16*		570320
		H 18*		570340
	H 20*		570350	
	H 25*		570360	
	H 32		570380	
	RFz 16*		571325	
	RFz 20*		571330	
	RFz 25		571335	
	RFz 32		571340	
	U 16*		570765	
	U 18*		570770	
	U 20*		570775	
	U 25*		570780	
U 32		570785		
ACOME ACOPEX ALU	H 16*		570320	
	H 20*		570350	
	H 26*		570370	
	H 32		570380	
	TH 16*		570460	
	TH 20*		570470	
	TH 26*		570475	
	TH 32		570480	
	U 16*		570765	
	U 20*		570775	
	U 32		570785	
ACOME MT	ACz 12*		572642	
	ACz 16*		572644	
	ACz 20*		572646	
	ACz 25		572648	
	AHLSSELL A-press elförzinkad M	M 12		570100
	M 15		570110	
	M 18		570120	
	M 22		570130	
	M 28		570140	
	M 35		570150	
	M 42 (PR-3S)	Z2	572706 R	
	M 54 (PR-3S)	Z2	572708 R	
	M 76,1 XL (PR-3S)	Z6 XL ³⁾ / Z7 XL 45 kN ⁴⁾	579101 R	
	M 88,9 G XL (PR-3S)	Z6 XL ³⁾ / Z7 XL 45 kN ⁴⁾	579110 R	
	M 108,0 G XL (PR-3S)	Z6 XL ³⁾ / Z7 XL 45 kN ⁴⁾	579111 R	
	M 12 45° (PR-2B)	Z1	574520 R	
	M 15 45° (PR-2B)	Z1	574522 R	
	M 18 45° (PR-2B)	Z1	574524 R	
	M 22 45° (PR-2B)	Z1	574526 R	
	M 28 45° (PR-2B)	Z1	574528 R	
	M 35 45° (PR-2B)	Z1	574530 R	
AHLSSELL A-press elförzinkad V	V 12		570107	
	V 15		570115	
	V 18		570125	
	V 22		570135	
	V 28		570145	
	V 35		570155	
	V 42		570165	
	V 54		570175	
	V 12 45° (PR-2B)	Z1	574502 R	
	V 15 45° (PR-2B)	Z1	574504 R	
	V 18 45° (PR-2B)	Z1	574506 R	
	V 22 45° (PR-2B)	Z1	574508 R	
	V 28 45° (PR-2B)	Z1	574510 R	
	V 35 45° (PR-2B)	Z1	574512 R	
	AHLSSELL A-press koppar M	M 12		570100
		M 15		570110
		M 18		570120
M 22			570130	
M 28			570140	
M 35			570150	
M 42 (PR-3S)		Z2	572706 R	
M 54 (PR-3S)		Z2	572708 R	
M 76,1 XL (PR-3S)		Z6 XL ³⁾ / Z7 XL 45 kN ⁴⁾	579101 R	
M 88,9 G XL (PR-3S)		Z6 XL ³⁾ / Z7 XL 45 kN ⁴⁾	579110 R	
M 108,0 G XL (PR-3S)		Z6 XL ³⁾ / Z7 XL 45 kN ⁴⁾	579111 R	
M 15 45° (PR-2B)		Z1	574522 R	
M 18 45° (PR-2B)		Z1	574524 R	
M 22 45° (PR-2B)		Z1	574526 R	
M 28 45° (PR-2B)		Z1	574528 R	
M 35 45° (PR-2B)		Z1	574530 R	

Система	Пресс-клещи / пресс-кольца	Привод с промежуточные клещи	Арт.-№	
AHLSSELL A-press koppar V	V 12		570107	
	V 15		570115	
	V 18		570125	
	V 22		570135	
	V 28		570145	
	V 35		570155	
	V 42		570165	
	V 54		570175	
	V 12 45° (PR-2B)	Z1	574502 R	
	V 15 45° (PR-2B)	Z1	574504 R	
	V 18 45° (PR-2B)	Z1	574506 R	
	V 22 45° (PR-2B)	Z1	574508 R	
	V 28 45° (PR-2B)	Z1	574510 R	
	V 35 45° (PR-2B)	Z1	574512 R	
	AHLSSELL A-press rostfritt	M 15		570110
		M 18		570120
		M 22		570130
		M 28		570140
		M 35		570150
M 42 (PR-3S)		Z2	572706 R	
M 54 (PR-3S)		Z2	572708 R	
M 76,1 XL (PR-3S)		Z6 XL ³⁾ / Z7 XL 45 kN ⁴⁾	579101 R	
M 88,9 G XL (PR-3S)		Z6 XL ³⁾ / Z7 XL 45 kN ⁴⁾	579110 R	
M 108,0 G XL (PR-3S)		Z6 XL ³⁾ / Z7 XL 45 kN ⁴⁾	579111 R	
M 15 45° (PR-2B)		Z1	574522 R	
M 18 45° (PR-2B)		Z1	574524 R	
M 22 45° (PR-2B)		Z1	574526 R	
M 28 45° (PR-2B)		Z1	574528 R	
M 35 45° (PR-2B)		Z1	574530 R	
AIRBEL PRESSCLIM	M 15		570110	
	M 18		570120	
	M 22		570130	
	M 28		570140	
	M 35		570150	
	M 42 (PR-3S)	Z2	572706 R	
	M 54 (PR-3S)	Z2	572708 R	
	M 76,1 XL (PR-3S)	Z6 XL ³⁾ / Z7 XL 45 kN ⁴⁾	579101 R	
	M 15 45° (PR-2B)	Z1	574522 R	
	M 18 45° (PR-2B)	Z1	574524 R	
	M 22 45° (PR-2B)	Z1	574526 R	
M 28 45° (PR-2B)	Z1	574528 R		
M 35 45° (PR-2B)	Z1	574530 R		
AIRBEL SERTINOX	M 15		570110	
	M 18		570120	
	M 22		570130	
	M 28		570140	
	M 35		570150	
	M 42 (PR-3S)	Z2	572706 R	
	M 54 (PR-3S)	Z2	572708 R	
	M 76,1 XL (PR-3S)	Z6 XL ³⁾ / Z7 XL 45 kN ⁴⁾	579101 R	
	M 15 45° (PR-2B)	Z1	574522 R	
	M 18 45° (PR-2B)	Z1	574524 R	
	M 22 45° (PR-2B)	Z1	574526 R	
M 28 45° (PR-2B)	Z1	574528 R		
M 35 45° (PR-2B)	Z1	574530 R		
ALB Sistema Multicapa	TH 16*		570460	
	TH 18*		570465	
	TH 20*		570470	
	TH 26*		570475	
	TH 32		570480	
	TH 40		570485	
	TH 50 (PZ-S)		572400	
	TH 63 (PZ-S)		572405	
	H 16*		570320	
	H 18*		570340	
	H 20*		570350	
	H 26*		570370	
	H 32		570380	
	H 40 (PZ-4G)		570390	
	U 16*		570765	
	U 18*		570770	
	U 20*		570775	
C 26*		570750		
U 32		570785		
U 40		570790		
ALB Sistema Multicapa Gas	TH 16*		570460	
	TH 20*		570470	
	TH 26*		570475	
	TH 32		570480	
	H 16*		570320	
	H 20*		570350	
	H 26*		570370	
	H 32		570380	
	U 16*		570765	
	U 20*		570775	
C 26*		570750		
U 32		570785		
ALTECH Altech	RFz 12*		571320	
	RFz 16*		571325	
	RFz 20*		571330	
	RFz 25		571335	
	APE MULYGAS Serie AP Gas	TH 16*		570460
	TH 20*		570470	
	TH 26*		570475	
	TH 32		570480	
APE Serie AP	B 16*		570850	
	B 20*		570860	
	B 26		570870	
	B 32		570880	
	H 16*		570320	
	H 20*		570350	
	H 26*		570370	
	H 32		570380	
	TH 16*		570460	
	TH 18*		570465	
	TH 20*		570470	
	TH 26*		570475	
	TH 32		570480	
	U 16*		570765	
	U 20*		570775	
U 40		570790		
U 50		570795		
U 63 (PR-3B)	Z4	572837 R		
U 63 (PZ-S)		572365		

REMS пресс-клещи REMS пресс-кольца

Оснастка для радиальных прессов REMS (кроме REMS Мини-Пресс) также подходит к радиальным прессам других производителей

Система	Пресс-клещи / пресс-кольца	Привод с промежуточные клещи	Арт.-№	
APE Serie APL	H 16*		570320	
	H 18*		570340	
	H 20*		570350	
	H 26*		570370	
	H 32		570380	
	TH 16*		570460	
	TH 18*		570465	
	TH 20*		570470	
	TH 26*		570475	
	TH 32		570480	
	U 16*		570765	
	U 18*		570770	
	U 20*		570775	
	AQUATECHNIK Press-fitting metal	H 16*		570320
H 20*			570350	
H 32			570380	
TH 16*			570460	
TH 20*			570470	
TH 32			570480	
TH 40			570485	
TH 50 (PZ-S)			572400	
TH 63 (PZ-S)			572405	
U 16*			570765	
U 20*			570775	
U 32			570785	
AQUATECHNIK Universal		H 16*		570320
		H 20*		570350
	H 26*		570370	
	H 32		570380	
	TH 16*		570460	
	TH 20*		570470	
	TH 26*		570475	
	TH 32		570480	
	U 16*		570765	
	U 20*		570775	
	C 26*		570750	
	U 32		570785	
	ARKA DUROsystem	H 16*		570320
		H 20*		570350
H 25*			570360	
H 26*			570370	
H 32			570380	
TH 16*			570460	
TH 20*			570470	
TH 25*			570495	
TH 26*			570475	
TH 32			570480	
U 16*			570765	
U 20*			570775	
Aschl NIR		M 15		570110
		M 18		570120
	M 22		570130	
	M 28		570140	
	M 35		570150	
	M 42 (PR-3S)	Z2	572706 R	
	M 54 (PR-3S)	Z2	572708 R	
	M 76,1 XL (PR-3S)	Z6 XL ³⁾ / Z7 XL 45 kN ⁴⁾	579101 R	
	M 88,9 G XL (PR-3S)	Z6 XL ³⁾ / Z7 XL 45 kN ⁴⁾	579110 R	
	M 108,0 G XL (PR-3S)	Z6 XL ³⁾ / Z7 XL 45 kN ⁴⁾	579111 R	
	M 15 45° (PR-2B)	Z1	574522 R	
	M 18 45° (PR-2B)	Z1	574524 R	
	M 22 45° (PR-2B)	Z1	574526 R	
	M 28 45° (PR-2B)	Z1	574528 R	
M 35 45° (PR-2B)	Z1	574530 R		
ASSOTHERM IPC-RAC Carbon Steel	M 15		570110	
	M 18		570120	
	M 22		570130	
	M 28		570140	
	M 35		570150	
	M 42 (PZ-4G)		570160	
	M 54 (PZ-4G)		570170	
	M 42 (PR-3S)	Z2	572706 R	
	M 54 (PR-3S)	Z2	572708 R	
	M 76,1 XL (PR-3S)	Z6 XL ³⁾ / Z7 XL 45 kN ⁴⁾	579101 R	
	M 88,9 G XL (PR-3S)	Z6 XL ³⁾ / Z7 XL 45 kN ⁴⁾	579110 R	
	M 108,0 G XL (PR-3S)	Z6 XL ³⁾ / Z7 XL 45 kN ⁴⁾	579111 R	
	M 15 45° (PR-2B)	Z1	574522 R	
	M 18 45° (PR-2B)	Z1	574524 R	
M 22 45° (PR-2B)	Z1	574526 R		
M 28 45° (PR-2B)	Z1	574528 R		
M 35 45° (PR-2B)	Z1	574530 R		

Система	Пресс-клещи / пресс-кольца	Привод с промежуточные клещи	Арт.-№	
ASSOTHERM IPI-RAX Inox	M 15		570110	
	M 18		570120	
	M 22		570130	
	M 28		570140	
	M 35		570150	
	M 42 (PZ-4G)		570160	
	M 54 (PZ-4G)		570170	
	M 42 (PR-3S)	Z2	572706 R	
	M 54 (PR-3S)	Z2	572708 R	
	M 76,1 XL (PR-3S)	Z6 XL ³⁾ / Z7 XL 45 kN ⁴⁾	579101 R	
	M 88,9 G XL (PR-3S)	Z6 XL ³⁾ / Z7 XL 45 kN ⁴⁾	579110 R	
	M 108,0 G XL (PR-3S)	Z6 XL ³⁾ / Z7 XL 45 kN ⁴⁾	579111 R	
	M 15 45° (PR-2B)	Z1	574522 R	
	M 18 45° (PR-2B)	Z1	574524 R	
ASSOTHERM IPI-RAX Inox Gas	M 15		570110	
	M 18		570120	
	M 22		570130	
	M 28		570140	
	M 35		570150	
	M 42 (PZ-4G)		570160	
	M 54 (PZ-4G)		570170	
	M 42 (PR-3S)	Z2	572706 R	
	M 54 (PR-3S)	Z2	572708 R	
	M 76,1 XL (PR-3S)	Z7 XL 45 kN ⁴⁾	579101 R	
	M 88,9 G XL (PR-3S) ⁷⁾	Z7 XL 45 kN ⁴⁾	579110 R	
	M 108,0 G XL (PR-3S) ⁷⁾	Z7 XL 45 kN ⁴⁾	579111 R	
	M 15 45° (PR-2B)	Z1	574522 R	
	M 18 45° (PR-2B)	Z1	574524 R	
ASSOTHERM IPM-Multistrato	H 16*		570320	
	H 20*		570350	
	H 26*		570370	
	H 32		570380	
	TH 16*		570460	
	TH 20*		570470	
	TH 26*		570475	
	TH 32		570480	
	THL 32		570485	
	TH 40		570485	
	TH 50 (PZ-S)		572400	
	TH 63 (PZ-S)		572405	
	U 16*		570765	
	U 20*		570775	
C 26*		570750		
U 32		570785		
ASSOTHERM IPR-RRA Copper	M 15		570110	
	M 18		570120	
	M 22		570130	
	M 28		570140	
	M 35		570150	
	M 42 (PZ-4G)		570160	
	M 54 (PZ-4G)		570170	
	M 42 (PR-3S)	Z2	572706 R	
	M 54 (PR-3S)	Z2	572708 R	
	M 76,1 XL (PR-3S)	Z6 XL ³⁾ / Z7 XL 45 kN ⁴⁾	579101 R	
	M 88,9 G XL (PR-3S)	Z6 XL ³⁾ / Z7 XL 45 kN ⁴⁾	579110 R	
	M 108,0 G XL (PR-3S)	Z6 XL ³⁾ / Z7 XL 45 kN ⁴⁾	579111 R	
	M 15 45° (PR-2B)	Z1	574522 R	
	M 18 45° (PR-2B)	Z1	574524 R	
ASSOTHERM IPR-RRA Copper Gas	M 15		570110	
	M 18		570120	
	M 22		570130	
	M 28		570140	
	M 35		570150	
	M 15 45° (PR-2B)	Z1	574522 R	
	M 18 45° (PR-2B)	Z1	574524 R	
	M 22 45° (PR-2B)	Z1	574526 R	
	M 28 45° (PR-2B)	Z1	574528 R	
	M 35 45° (PR-2B)	Z1	574530 R	
	ASTM F 1807 (Fittings with Copper Crimp Ring for PEX tubing)	US ¾"		571450
		US ½"		571455
		US ¾"		571460
		US 1"		571465
US 1 ½"			571470	
US 1 ½"			571475	
	US 2"		571477	

Системы пресс-фитинга для газопроводов могут быть опрессованы только обозначенными в таблице желтым цветом пресс-клещами/пресс-кольцами. Учтите национальные предписания.

* Данные пресс-клещи подходят и к ручному радиальному прессу REMS Эко-Пресс. Учтите национальные предписания.

1) Могут применяться только обжимные клещи, начиная с маркировки „108“ (1 квартал 2008), „208“ (2 квартал 2008 г.). Обозначение отпечатано на всех пресс-клещах.

2) Для этой системы пресс-фитингов, не разрешен ручной пресс-инструмент.

3) Привод посредством REMS Пауер-Пресс XL ACC.

4) Привод посредством REMS Акку-Пресс XL 45 кН 22V ACC.

5) Для фиксации подходящих пресс-вставок.

6) Фитинги из бронзы (Sanpress XL) следует запрессовывать пресс-шайбами с запрессовочным контуром VR, фитинги из меди (Profipress XL, Profipress G XL), высокоуглеродистой стали и из нержавеющей стали (Sanpress Inox XL, Sanpress Inox G XL) следует запрессовывать пресс-шайбами с запрессовочным контуром VF.

7) Для газораспределительных систем использовать только пресс-кольца с маркировкой «M 88,9 G» и «M 108 G» на 3 запрессовочных сегментах.

Пригодность пресс-инструмента REMS для систем пресс-фитингов: состояние на: 14.10.2020. Актуальное положение Вы найдёте в интернете:

www.rems.de → Загрузка → Каталоги → REMS каталог.

Промежуточные клещи, см. стр. 212. Пресс-клещами/пресс-кольцами для иных систем пресс-фитингов – по запросу.

Система	Пресс-клещи / пресс-кольца	Привод с промежуточные клещи	Арт.-№	
AYOR FIXOCONNECT Press	H 12*		570300	
	H 16*		570320	
	H 20*		570350	
	H 25*		570360	
	RFz 12*		571320	
	RFz 16*		571325	
	RFz 20*		571330	
	RFz 25		571335	
	U 16*		570765	
	U 20*		570775	
	U 25*		570780	
AYOR FIXOMULTIX	H 16*		570320	
	H 20*		570350	
	H 26*		570370	
	H 32		570380	
	TH 16*		570460	
	TH 20*		570470	
	TH 26*		570475	
	TH 32		570480	
	U 16*		570765	
	U 20*		570775	
	U 32		570785	
	U 40		570790	
	U 50		570795	
	U 63 (PZ-S)		572365	
	U 75 (PR-3B)	Z4	572828 R	
AYOR SOMATHERM FOR YOU -1	H 16*		570320	
	H 20*		570350	
	H 26*		570370	
	TH 16*		570460	
	TH 20*		570470	
	TH 26*		570475	
	U 16*		570765	
U 20*		570775		
AYOR SOMATHERM FOR YOU -2	H 12*		570300	
	H 16*		570320	
	H 20*		570350	
	H 25*		570360	
	RFz 12*		571320	
	RFz 16*		571325	
	RFz 20*		571330	
	RFz 25		571335	
	U 16*		570765	
U 20*		570775		
U 25*		570780		
B				
Bampi BALPEX serie LP	H 16*		570320	
	H 18*		570340	
	H 20*		570350	
	H 26*		570370	
	H 32		570380	
	TH 16*		570460	
	TH 18*		570465	
	TH 20*		570470	
	TH 26*		570475	
	TH 32		570480	
	TH 40		570485	
	TH 50 (PZ-S)		572400	
	TH 63 (PZ-S)		572405	
Bampi BALPEX serie MP	TH 16*		570460	
	TH 18*		570465	
	TH 20*		570470	
	TH 26*		570475	
	TH 32		570480	
	TH 40		570485	
Bampi BALPEX Gas	TH 16*		570460	
	TH 20*		570470	
	TH 26*		570475	
	H 12*		570300	
BARBI EASYPRESS (Industrial Blansol)	H 16*		570320	
	H 20*		570350	
	H 25*		570360	
	H 32		570380	
	RFz 12*		571320	
	RFz 16*		571325	
	RFz 20*		571330	
	RFz 25		571335	
	RFz 32		571340	
	U 16*		570765	
	U 20*		570775	
	U 25*		570780	
	U 32		570785	
	BARBI MULTIPEX (Industrial Blansol)	H 14*		570310
		H 16*		570320
H 18*			570340	
H 20*			570350	
H 25*			570360	
H 26*			570370	
H 32			570380	
RFz 16*			571325	
RFz 18*			571327	
RFz 20*			571330	
RFz 25			571335	
RFz 32			571340	
TH 16*			570460	
TH 18*			570465	
TH 20*			570470	
TH 26*			570475	
TH 32			570480	
TH 40			570485	
TH 50 (PZ-S)			572400	
TH 63 (PZ-S)			572405	
U 16*			570765	
U 18*			570770	
U 20*			570775	
U 25*			570780	
U 32			570785	
U 40		570790		
U 50		570795		
U 63 (PR-3B)	Z4	572837 R		
U 63 (PZ-S)		572365		

Система	Пресс-клещи / пресс-кольца	Привод с промежуточные клещи	Арт.-№	
BEGETUBE/ IVAR	B 14*		570845	
	B 16*		570850	
	B 18*		570855	
	B 20*		570860	
	B 26		570870	
	B 32		570880	
	Fz 40		570742	
	Fz 50		570747	
	F 63 (PZ-S)		572385	
	Fz 75 (PR-3B)	Z4	572830 R	
	Béné inox Série 41	M 15		570110
		M 18		570120
		M 22		570130
		M 28		570140
		M 35		570150
M 42 (PR-3S)		Z2	572706 R	
M 54 (PR-3S)		Z2	572708 R	
M 76.1 XL (PR-3S)		Z6 XL ³⁾ / Z7 XL 45 kN ⁴⁾	579101 R	
M 88.9 G XL (PR-3S)		Z6 XL ³⁾ / Z7 XL 45 kN ⁴⁾	579110 R	
M 108.0 G XL (PR-3S)		Z6 XL ³⁾ / Z7 XL 45 kN ⁴⁾	579111 R	
M 15 45° (PR-2B)		Z1	574522 R	
M 18 45° (PR-2B)		Z1	574524 R	
M 22 45° (PR-2B)		Z1	574526 R	
M 28 45° (PR-2B)		Z1	574528 R	
M 35 45° (PR-2B)		Z1	574530 R	
BRASELI GPF GAS	TH 16*		570460	
	TH 20*		570470	
	TH 25*		570495	
	TH 32		570480	
BRASELI Pressfitting PE-X	RFz 16*		571325	
	RFz 20*		571330	
	RFz 25		571335	
	RFz 32		571340	
BRASELI Pressfitting Multicapa	U 16*		570765	
	U 18*		570770	
	U 20*		570775	
	U 25*		570780	
	U 32		570785	
	U 40		570790	
Brass Form Master Press	U 50		570795	
	H 16*		570320	
	H 18*		570340	
	H 20*		570350	
	TH 16*		570460	
	TH 18*		570465	
Brass & Fittings PRESSMAN MultiPress	TH 20*		570470	
	U 16*		570765	
	U 18*		570770	
	U 20*		570775	
	RFz 16*		571325	
	RFz 18*		571327	
	ACz 20*		572646	
	RFz 25		571335	
	RFz 32		571340	
	Brass & Fittings PRESSMAN RetiPress	RFz 16*		571325
RFz 18*			571327	
ACz 20*			572646	
RFz 25			571335	
RFz 32			571340	
B 16*			570850	
BRASSTECH MULTItermoSAN Brasspress	B 20*		570860	
	B 26		570870	
	B 32		570880	
	F 16*		570717	
	F 20*		570727	
	F 26*		570730	
	F 16 45° (PR-2B)	Z1	574550 R	
	F 20 45° (PR-2B)	Z1	574552 R	
	F 26 45° (PR-2B)	Z1	574554 R	
	H 16*		570320	
	H 18*		570340	
	H 20*		570350	
	H 26*		570370	
	TH 16*		570460	
	TH 18*		570465	
TH 20*		570470		
TH 26*		570475		
TH 32		570480		
TH 40		570485		
TH 50 (PZ-S)		572400		
TH 63 (PZ-S)		572405		
U 16*		570765		
U 18*		570770		
U 20*		570775		
C 26*		570750		
U 32		570785		
C				
Cello Products >B< Press	VUS ½" (OD 15,9 mm)		571770	
	VUS ¾" (OD 22,2 mm)		571775	
	VUS 1" (OD 28,6 mm)		571780	
	VUS 1½" (OD 34,9 mm)		571785	
	VUS 1¾" (OD 41,3 mm)		571790	
	VUS 2" (OD 54,0 mm)		571795	
CGR DYNAFLU multicouche	H 16*		570320	
	H 20*		570350	
	H 26*		570370	
	H 32		570380	
	TH 16*		570460	
	TH 20*		570470	
	TH 26*		570475	
	TH 32		570480	
	U 16*		570765	
	U 20*		570775	
	U 32		570785	
	U 40		570790	
	U 50		570795	
	U 63 (PR-3B)	Z4	572837 R	
	U 63 (PZ-S)		572365	

REMS пресс-клещи REMS пресс-кольца

Оснастка для радиальных прессов REMS (кроме REMS Мини-Пресс) также подходит к радиальным прессам других производителей

Система	Пресс-клещи / пресс-кольца	Привод с промежуточные клещи	Арт.-№	
CGR DYNAFLU multicouche	H 12*		570300	
	H 16*		570320	
	H 20*		570350	
	H 25*		570360	
	RFz 12*		571320	
	RFz 16*		571325	
	RFz 20*		571330	
	RFz 25		571335	
CHIALI CHIALIPEX	TH 16*		570460	
	TH 20*		570470	
	TH 26*		570475	
	TH 32		570480	
	TH 40		570485	
	TH 50 (PZ-S)		572400	
	TH 63 (PZ-S)		572405	
Climatek Clima Therm	TH 14*		570455	
	TH 16*		570460	
	TH 18*		570465	
	TH 20*		570470	
	TH 26*		570475	
	TH 32		570480	
	H 40 A (PZ-4G)		570695	
Climatrix Climatrix Rhinopex	H 16*		570320	
	H 20*		570350	
	U 16*		570765	
	U 20*		570775	
	TH 14*		570455	
	TH 16*		570460	
	TH 18*		570465	
TH 20*		570470		
TH 26*		570475		
TH 32		570480		
ClouSet	TH 16*		570460	
	TH 18*		570465	
	TH 20*		570470	
Comap PEX Press	RFz 12*		571320	
	RFz 16*		571325	
	RFz 20*		571330	
	RFz 25		571335	
	TH 14*		570455	
Comap Multiskin	TH 16*		570460	
	TH 18*		570465	
	TH 20*		570470	
	TH 26*		570475	
	TH 32		570480	
	THL 32		570487	
	TH 40		570485	
	TH 50 (PZ-S)		572400	
	TH 63 (PZ-S)		572405	
	U 16*		570765	
	U 20*		570775	
	U 32		570785	
	Comap Multiskin Gas	TH 16*		570460
		TH 20*		570470
		TH 26*		570475
TH 32			570480	
THL 32			570487	
U 16*			570765	
U 20*			570775	
U 32		570785		
COMISA Press System	TH 14*		570455	
	TH 16*		570460	
	TH 18*		570465	
	TH 20*		570470	
	TH 25*		570495	
	TH 26*		570475	
	TH 32		570480	
	TH 40		570485	
	TH 50 (PZ-S)		572400	
	TH 63 (PZ-S)		572405	
	H 14*		570310	
	H 16*		570320	
	H 18*		570340	
	H 20*		570350	
	H 26*		570370	
H 32		570380		
B 14*		570845		
B 16*		570850		
B 18*		570855		
B 20*		570860		
B 26		570870		
B 32		570880		
COMISA Press System Gas	TH 16*		570460	
	TH 20*		570470	
	TH 26*		570475	
	TH 32		570480	

Система	Пресс-клещи / пресс-кольца	Привод с промежуточные клещи	Арт.-№
CONEL CONNECT MULTI	F 16*		570717
	F 20*		570727
	F 26*		570730
	F 32		570735
	F 16 45° (PR-2B)	Z1	574550 R
	F 20 45° (PR-2B)	Z1	574552 R
	F 26 45° (PR-2B)	Z1	574554 R
	F 32 45° (PR-2B)	Z1	574556 R
	H 16*		570320
	H 20*		570350
	H 26*		570370
	H 32		570380
	TH 16*		570460
	TH 20*		570470
	TH 26*		570475
TH 32		570480	
U 16*		570765	
U 20*		570775	
U 25*		570780	
U 32		570785	
VP 16*		570910	
VP 20*		570915	
VP 32		570925	
CONEL CONNECT MV2	F 16*		570717
	F 20*		570727
	F 26*		570730
	F 32		570735
	F 16 45° (PR-2B)	Z1	574550 R
	F 20 45° (PR-2B)	Z1	574552 R
	F 26 45° (PR-2B)	Z1	574554 R
F 32 45° (PR-2B)	Z1	574556 R	
TH 16*		570460	
TH 20*		570470	
TH 26*		570475	
TH 32		570480	
Conex Bänninger >B< Flex	F 16*		570717
	F 18*		570720
	F 20*		570727
	F 32		570735
	F 16 45° (PR-2B)	Z1	574550 R
	F 20 45° (PR-2B)	Z1	574552 R
	F 32 45° (PR-2B)	Z1	574556 R
	H 16*		570320
	H 18*		570340
	H 20*		570350
	H 25*		570360
	H 32		570380
	RFz 16*		571325
	RFz 18*		571327
	RFz 20*		571330
RFz 25		571335	
RFz 32		571340	
TH 16*		570460	
TH 18*		570465	
TH 20*		570470	
TH 25*		570495	
TH 32		570480	
U 16*		570765	
U 18*		570770	
U 20*		570775	
U 25*		570780	
U 32		570785	
Conex Bänninger >B< MaxiPro	BMP 1/2"		571700
	BMP 3/4"		571702
	BMP 1/2"		571704
	BMP 3/4"		571706
	BMP 1/2"		571708
	BMP 3/4"		571710
	BMP 1"		571712
	BMP 1 1/2"		571714
	V 12		570107
V 14		570112	
V 15		570115	
V 16		570117	
V 18		570125	
V 22		570135	
V 28		570145	
V 35		570155	
V 42		570165	
V 54		570175	
V 12 45° (PR-2B)	Z1	574502 R	
V 14 45° (PR-2B)	Z1	574532 R	
V 15 45° (PR-2B)	Z1	574504 R	
V 16 45° (PR-2B)	Z1	574534 R	
V 18 45° (PR-2B)	Z1	574506 R	
V 22 45° (PR-2B)	Z1	574508 R	
V 28 45° (PR-2B)	Z1	574510 R	
V 35 45° (PR-2B)	Z1	574512 R	

Системы пресс-фитинга для газопроводов могут быть опрессованы только обозначенными в таблице желтым цветом пресс-клещами/пресс-кольцами. Учтите национальные предписания.

* Данные пресс-клещи подходят и к ручному радиальному прессу REMS Эко-Пресс. Учтите национальные предписания.

¹⁾ Могут применяться только обжимные клещи, начиная с маркировки „108“ (1 квартал 2008), „208“ (2 квартал 2008 г.). Обозначение отпечатано на всех пресс-клещах.

²⁾ Для этой системы пресс-фитингов, не разрешен ручной пресс-инструмент.

³⁾ Привод посредством REMS Пауэр-Пресс XL ACC.

⁴⁾ Привод посредством REMS Акку-Пресс XL 45кН 22V ACC.

⁵⁾ Для фиксации подходящих пресс-вставок.

⁶⁾ Фитинги из бронзы (Sanpress XL) следует запрессовывать пресс-шайбами с запрессовочным контуром VR, фитинги из меди (Profipress XL, Profipress G XL), высокоуглеродистой стали и из нержавеющей стали (Sanpress Inox XL, Sanpress Inox G XL) следует запрессовывать пресс-шайбами с запрессовочным контуром VF.

⁷⁾ Для газораспределительных систем использовать только пресс-кольца с маркировкой «M 88,9 G» и «M 108 G» на 3 запрессовочных сегментах.

Пригодность пресс-инструмента REMS для систем пресс-фитингов: состояние на: 14.10.2020. Актуальное положение Вы найдёте в интернете:

www.rems.de → Загрузка → Каталог → REMS каталог.

Промежуточные клещи, см. стр. 212. Пресс-клещами/пресс-кольцами для иных систем пресс-фитингов – по запросу.

Система	Пресс-клеши / пресс-кольца	Привод с промежуточные клеши	Арт.-№
Conex Bänninger >B< Press Carbon	V 15		570115
	V 18		570125
	V 22		570135
	V 28		570145
	V 35		570155
	V 42		570165
	V 54		570175
	V 15 45° (PR-2B)	Z1	574504 R
	V 18 45° (PR-2B)	Z1	574506 R
	V 22 45° (PR-2B)	Z1	574508 R
	V 28 45° (PR-2B)	Z1	574510 R
	V 35 45° (PR-2B)	Z1	574512 R
	Conex Bänninger >B< Press Gas	V 12	
V 14			570112
V 15			570115
V 16			570117
V 18			570125
V 22			570135
V 28			570145
V 35			570155
V 42			570165
V 54			570175
V 12 45° (PR-2B)		Z1	574502 R
V 14 45° (PR-2B)		Z1	574532 R
V 15 45° (PR-2B)		Z1	574504 R
V 16 45° (PR-2B)	Z1	574534 R	
V 18 45° (PR-2B)	Z1	574506 R	
V 22 45° (PR-2B)	Z1	574508 R	
V 28 45° (PR-2B)	Z1	574510 R	
V 35 45° (PR-2B)	Z1	574512 R	
Conex Bänninger >B< Press Inox	V 15		570115
	V 18		570125
	V 22		570135
	V 28		570145
	V 35		570155
	V 42		570165
	V 54		570175
	V 15 45° (PR-2B)	Z1	574504 R
	V 18 45° (PR-2B)	Z1	574506 R
	V 22 45° (PR-2B)	Z1	574508 R
	V 28 45° (PR-2B)	Z1	574510 R
	V 35 45° (PR-2B)	Z1	574512 R
	Conex Bänninger >B< Press Solar	V 12	
V 14			570112
V 15			570115
V 16			570117
V 18			570125
V 22			570135
V 28			570145
V 35			570155
V 42			570165
V 54			570175
V 12 45° (PR-2B)		Z1	574502 R
V 14 45° (PR-2B)		Z1	574532 R
V 15 45° (PR-2B)		Z1	574504 R
V 16 45° (PR-2B)	Z1	574534 R	
V 18 45° (PR-2B)	Z1	574506 R	
V 22 45° (PR-2B)	Z1	574508 R	
V 28 45° (PR-2B)	Z1	574510 R	
V 35 45° (PR-2B)	Z1	574512 R	
Conex Bänninger >B< Press XL carbon	XP 64,0 XL (PR-3S)	Z6 XL ³⁾ / Z7 XL 45 kN ⁴⁾	579100 R
	XP 66,7 XL (PR-3S)	Z6 XL ³⁾ / Z7 XL 45 kN ⁴⁾	579108 R
	M 76,1 XL (PR-3S)	Z6 XL ³⁾ / Z7 XL 45 kN ⁴⁾	579101 R
Conex Bänninger >B< Press XL copper	Vfz 64,0 (PR-3B)	Z5	572815 R
	Vfz 76,1 (PR-3B) ⁶⁾	Z5	572816 R
	Vfz 88,9 (PR-3B) ⁶⁾	Z5	572817 R
Vfz 108,0 (PR-3B) ⁶⁾	Z5	572818 R	
Conex Bänninger >B< Press XL stainless	XP 64,0 XL (PR-3S)	Z6 XL ³⁾ / Z7 XL 45 kN ⁴⁾	579100 R
	XP 66,7 XL (PR-3S)	Z6 XL ³⁾ / Z7 XL 45 kN ⁴⁾	579108 R
	M 76,1 XL (PR-3S)	Z6 XL ³⁾ / Z7 XL 45 kN ⁴⁾	579101 R
Conex Bänninger >B< Press XL red brass	XP 64,0 XL (PR-3S)	Z6 XL ³⁾ / Z7 XL 45 kN ⁴⁾	579100 R
	XP 66,7 XL (PR-3S)	Z6 XL ³⁾ / Z7 XL 45 kN ⁴⁾	579108 R
	M 76,1 XL (PR-3S)	Z6 XL ³⁾ / Z7 XL 45 kN ⁴⁾	579101 R

D

Debrunner Acifer d-a Presssystem C-Stahl	M 12		570100
	M 15		570110
	M 18		570120
	M 22		570130
	M 28		570140
	M 35		570150
	M 42 (PR-3S)	Z2	572706 R
	M 54 (PR-3S)	Z2	572708 R
	M 76,1 XL (PR-3S)	Z6 XL ³⁾ / Z7 XL 45 kN ⁴⁾	579101 R
	M 12 45° (PR-2B)	Z1	574520 R
	M 15 45° (PR-2B)	Z1	574522 R
	M 18 45° (PR-2B)	Z1	574524 R
	M 22 45° (PR-2B)	Z1	574526 R
	M 28 45° (PR-2B)	Z1	574528 R
	M 35 45° (PR-2B)	Z1	574530 R
DIWAsystems	TH 14*		570455
	TH 16*		570460
	TH 20*		570470
	TH 26*		570475
	TH 32		570480
	TH 40		570485
	TH 50 (PZ-S)		572400
TH 63 (PZ-S)		572405	
DUOFIL MKSYSYSTEM	U 16*		570765
	U 18*		570770
	U 20*		570775
	U 25*		570780
	U 32		570785

Система	Пресс-клеши / пресс-кольца	Привод с промежуточные клеши	Арт.-№
DW Verbundrohr multitubo systems	U 16*		570765
	U 18*		570770
	U 20*		570775
	U 25*		570780
	U 32		570785
	U 40		570790
	U 50		570795
	U 63 (PR-3B)	Z4	572837 R
	U 63 (PZ-S)		572365
	U 75 (PR-3B)	Z4	572828 R
	E		
EBRILLE Isomonflex	U 16*		570765
	U 18*		570770
	U 20*		570775
	U 25*		570780
	H 26*		570370
	TH 26*		570475
	U 32		570785
EBRILLE Monflex	U 14*		570760
	U 16*		570765
	U 18*		570770
	U 20*		570775
	U 25*		570780
	H 26*		570370
	TH 26*		570475
	U 32		570785
	U 40		570790
	U 50		570795
	U 63 (PR-3B)	Z4	572837 R
U 63 (PZ-S)		572365	
U 75 (PR-3B)	Z4	572828 R	
EFFEBI PRESSTIGE	M 15		570110
	M 18		570120
	M 22		570130
	M 28		570140
	M 35		570150
	M 15 45° (PR-2B)	Z1	574522 R
	M 18 45° (PR-2B)	Z1	574524 R
	M 22 45° (PR-2B)	Z1	574526 R
	M 28 45° (PR-2B)	Z1	574528 R
	M 35 45° (PR-2B)	Z1	574530 R
	V 15		570115
V 18		570125	
V 22		570135	
V 28		570145	
V 35		570155	
V 42		570165	
V 54		570175	
V 15 45° (PR-2B)	Z1	574504 R	
V 18 45° (PR-2B)	Z1	574506 R	
V 22 45° (PR-2B)	Z1	574508 R	
V 28 45° (PR-2B)	Z1	574510 R	
V 35 45° (PR-2B)	Z1	574512 R	
EFFEBI TOF-GAS MULTIPINZA	TH 16*		570460
	TH 20*		570470
	TH 26*		570475
	TH 32		570480
	H 16*		570320
	H 20*		570350
	H 26*		570370
	H 32		570380
	H 40 (PZ-4G)		570390
	U 16*		570765
	U 20*		570775
U 32		570785	
EFFEBI TOF MULTIPINZA	TH 16*		570460
	TH 18*		570465
	TH 20*		570470
	TH 26*		570475
	TH 32		570480
	TH 40		570485
	TH 50 (PZ-S)		572400
	TH 63 (PZ-S)		572405
	F 16*		570717
	F 18*		570720
	F 20*		570727
F 26*		570730	
F 32		570735	
Fz 40		570742	
Fz 50		570747	
F 63 (PZ-S)		572385	
F 16 45° (PR-2B)	Z1	574550 R	
F 20 45° (PR-2B)	Z1	574552 R	
F 26 45° (PR-2B)	Z1	574554 R	
F 32 45° (PR-2B)	Z1	574556 R	
H 16*		570320	
H 18*		570340	
H 20*		570350	
H 26*		570370	
H 32		570380	
H 40 (PZ-4G)		570390	
U 16*		570765	
U 18*		570770	
U 20*		570775	
U 25*		570780	
C 26*		570750	
U 32		570785	
U 40		570790	
U 50		570795	
U 63 (PR-3B)	Z4	572837 R	
U 63 (PZ-S)		572365	
B 16*		570850	
B 18*		570855	
B 20*		570860	
B 26		570870	
B 32		570880	

REMS пресс-клещи REMS пресс-кольца

Оснастка для радиальных прессов REMS (кроме REMS Мини-Пресс) также подходит к радиальным прессам других производителей

Система	Пресс-клещи / пресс-кольца	Привод с промежуточные клещи	Арт.-№	
EFIELD MULTILAYER PRESS DINGAS	U 16*		570765	
	U 18*		570770	
	U 20*		570775	
	U 25*		570780	
	U 32		570785	
EFIELD MULTILAYER PRESS WATER	U 16*		570765	
	U 18*		570770	
	U 20*		570775	
	U 25*		570780	
	U 32		570785	
Elkhart APOLLOXPRESS Fittings Copper and Low-Lead Brass	VUS ½" (OD 15,9 mm)		571770	
	VUS ¾" (OD 22,2 mm)		571775	
	VUS 1" (OD 28,6 mm)		571780	
	VUS 1½" (OD 34,9 mm)		571785	
	VUS 2" (OD 54,0 mm)		571790	
Elkhart APOLLOXPRESS LD-C Fittings Copper	VUSFz 2½" (PR-3B) (OD 66,7 mm)	Z5	572819 R	
	VUSFz 3" (PR-3B) (OD 79,4 mm)	Z5	572820 R	
	VUSFz 4" (PR-3B) (OD 104,8 mm)	Z5	572821 R	
EMMETI GERPEX- FIVPRESS	B 16*		570850	
	B 20*		570860	
	B 26		570870	
	B 32		570880	
	H 16*		570320	
	H 20*		570350	
	TH 16*		570460	
	TH 20*		570470	
	TH 26*		570475	
	TH 32		570480	
	TH 40		570485	
	TH 50 (PZ-S)		572400	
	TH 63 (PZ-S)		572405	
	U 16*		570765	
	U 20*		570775	
	EMPUR	TH 14*		570455
		TH 15*		570457
TH 16*			570460	
TH 17*			570462	
TH 20*			570470	
TH 25*			570495	
EURACCORDI SYCPRESS STAINLESS STEEL PRESS FITTINGS		M 15		570110
		M 18		570120
		M 22		570130
		M 28		570140
	M 35		570150	
	M 42 (PR-3S)	Z2	572706 R	
	M 54 (PR-3S)	Z2	572708 R	
	M 76,1 XL (PR-3S)	Z6 XL ³⁾ / Z7 XL 45 kN ⁴⁾	579101 R	
	M 88,9 G XL (PR-3S)	Z6 XL ³⁾ / Z7 XL 45 kN ⁴⁾	579110 R	
	M 108,0 G XL (PR-3S)	Z6 XL ³⁾ / Z7 XL 45 kN ⁴⁾	579111 R	
	M 15 45° (PR-2B)	Z1	574522 R	
	M 18 45° (PR-2B)	Z1	574524 R	
	M 22 45° (PR-2B)	Z1	574526 R	
	M 28 45° (PR-2B)	Z1	574528 R	
	M 35 45° (PR-2B)	Z1	574530 R	
EURACCORDI SYCPRESS CARBON STEEL PRESS FITTINGS	M 15		570110	
	M 18		570120	
	M 22		570130	
	M 28		570140	
	M 35		570150	
	M 42 (PR-3S)	Z2	572706 R	
	M 54 (PR-3S)	Z2	572708 R	
	M 76,1 XL (PR-3S)	Z6 XL ³⁾ / Z7 XL 45 kN ⁴⁾	579101 R	
	M 88,9 G XL (PR-3S)	Z6 XL ³⁾ / Z7 XL 45 kN ⁴⁾	579110 R	
	M 108,0 G XL (PR-3S)	Z6 XL ³⁾ / Z7 XL 45 kN ⁴⁾	579111 R	
	M 15 45° (PR-2B)	Z1	574522 R	
	M 18 45° (PR-2B)	Z1	574524 R	
	M 22 45° (PR-2B)	Z1	574526 R	
	M 28 45° (PR-2B)	Z1	574528 R	
	M 35 45° (PR-2B)	Z1	574530 R	
EUROTUBI EUROPA C-Steel Pressfitting System M-Profile ¹⁾	M 12		570100	
	M 15		570110	
	M 18		570120	
	M 22		570130	
	M 28		570140	
	M 35		570150	
	M 42 (PR-3S)	Z2	572706 R	
	M 54 (PR-3S)	Z2	572708 R	
	M 76,1 XL (PR-3S)	Z6 XL ³⁾ / Z7 XL 45 kN ⁴⁾	579101 R	
	M 12 45° (PR-2B)	Z1	574520 R	
	M 15 45° (PR-2B)	Z1	574522 R	
	M 18 45° (PR-2B)	Z1	574524 R	
	M 22 45° (PR-2B)	Z1	574526 R	
	M 28 45° (PR-2B)	Z1	574528 R	
	M 35 45° (PR-2B)	Z1	574530 R	

Система	Пресс-клещи / пресс-кольца	Привод с промежуточные клещи	Арт.-№	
EUROTUBI EUROPA Inox Pressfitting System M-Profile ¹⁾	M 15		570110	
	M 18		570120	
	M 22		570130	
	M 28		570140	
	M 35		570150	
	M 42 (PR-3S)	Z2	572706 R	
	M 54 (PR-3S)	Z2	572708 R	
	M 76,1 XL (PR-3S)	Z6 XL ³⁾ / Z7 XL 45 kN ⁴⁾	579101 R	
	M 15 45° (PR-2B)	Z1	574522 R	
	M 18 45° (PR-2B)	Z1	574524 R	
	M 22 45° (PR-2B)	Z1	574526 R	
	M 28 45° (PR-2B)	Z1	574528 R	
	M 35 45° (PR-2B)	Z1	574530 R	
	Evans Components Presslok	VAU 15 (½")		572687
		VAU 20 (¾")		572689
VAU 25 (1")			572691	
ECl 1½"			571932	
ECl 2" (PZ-4G)			571934	
	ECl 2½" XL (PR-3S)	Z6 XL ³⁾ / Z7 XL 45 kN ⁴⁾	579104 R	
	ECl 3" XL (PR-3S)	Z6 XL ³⁾ / Z7 XL 45 kN ⁴⁾	579105 R	
	ECl 4" XL (PR-3S)	Z6 XL ³⁾ / Z7 XL 45 kN ⁴⁾	579106 R	

F

FAR Rubinetterie PRESSFAR	TH 14*		570455
	TH 16*		570460
	TH 17*		570462
	TH 18*		570465
	TH 20*		570470
	TH 25*		570495
	TH 26*		570475
	TH 32		570480
	TH 40		570485
	TH 50 (PZ-S)		572400
	TH 63 (PZ-S)		572405
	H 14*		570310
	H 16*		570320
	H 18*		570340
	H 20*		570350
	H 26*		570370
	H 32		570380
	H 40 (PZ-4G)		570390
	U 14*		570760
	U 16*		570765
	U 18*		570770
U 20*		570775	
U 25*		570780	
U 32		570785	
U 40		570790	
U 50		570795	
U 63 (PR-3B)	Z4	572837 R	
U 63 (PZ-S)		572365	
F.B.Q. BARONIO BQ press	V 12		570107
	V 14		570112
	V 15		570115
	V 16		570117
	V 18		570125
	V 22		570135
	V 28		570145
	V 35		570155
	V 42		570165
	V 54		570175
	V 12 45° (PR-2B)	Z1	574502 R
	V 14 45° (PR-2B)	Z1	574532 R
	V 15 45° (PR-2B)	Z1	574504 R
	V 16 45° (PR-2B)	Z1	574534 R
	V 18 45° (PR-2B)	Z1	574506 R
V 22 45° (PR-2B)	Z1	574508 R	
V 28 45° (PR-2B)	Z1	574510 R	
V 35 45° (PR-2B)	Z1	574512 R	
F.B.Q. BARONIO BQ press carbon steel	V 15		570115
	V 18		570125
	V 22		570135
	V 28		570145
	V 35		570155
	V 42		570165
	V 54		570175
	V 15 45° (PR-2B)	Z1	574504 R
	V 18 45° (PR-2B)	Z1	574506 R
	V 22 45° (PR-2B)	Z1	574508 R
	V 28 45° (PR-2B)	Z1	574510 R
	V 35 45° (PR-2B)	Z1	574512 R

Системы пресс-фитинга для газопроводов могут быть опрессованы только обозначенными в таблице желтым цветом пресс-клещами/пресс-кольцами. Учтите национальные предписания.

* Данные пресс-клещи подходят и к ручному радиальному прессу REMS Эко-Пресс. Учтите национальные предписания.

¹⁾ Могут применяться только обжимные клещи, начиная с маркировки „108“ (1 квартал 2008), „208“ (2 квартал 2008 г.). Обозначение отпечатано на всех пресс-клещах.

²⁾ Для этой системы пресс-фитингов, не разрешен ручной пресс-инструмент.

³⁾ Привод посредством REMS Пауер-Пресс XL ACC.

⁴⁾ Привод посредством REMS Акку-Пресс XL 45 кН 22V ACC.

⁵⁾ Для фиксации подходящих пресс-вставок.

⁶⁾ Фитинги из бронзы (Sanpress XL) следует запрессовывать пресс-шайбами с запрессовочным контуром VR, фитинги из меди (Profipress XL, Profipress G XL), высокоуглеродистой стали и из нержавеющей стали (Sanpress Inox XL, Sanpress Inox G XL) следует запрессовывать пресс-шайбами с запрессовочным контуром VF.

⁷⁾ Для газораспределительных систем использовать только пресс-кольца с маркировкой «M 88,9 G» и «M 108 G» на 3 запрессовочных сегментах.

Пригодность пресс-инструмента REMS для систем пресс-фитингов: состояние на: 14.10.2020. Актуальное положение Вы найдёте в интернете:

www.rems.de → Загрузка → Каталоги → REMS каталог.

Промежуточные клещи, см. стр. 212. Пресс-клещами/пресс-кольцами для иных систем пресс-фитингов – по запросу.

Система	Пресс-клевци / пресс-кольца	Привод с промежуточные клеvци	Арт.-№
F.B.Q. BARONIO BQ press gas	V 15		570115
	V 18		570125
	V 22		570135
	V 28		570145
	V 35		570155
	V 42		570165
	V 54		570175
	V 15 45° (PR-2B)	Z1	574504 R
	V 18 45° (PR-2B)	Z1	574506 R
	V 22 45° (PR-2B)	Z1	574508 R
	V 28 45° (PR-2B)	Z1	574510 R
V 35 45° (PR-2B)	Z1	574512 R	
Fercofloor DUO Press FERCO PEX	RFz 16*		571325
	RFz 20*		571330
	RFz 25		571335
	RFz 32		571340
	TH 16*		570460
	TH 20*		570470
	TH 25*		570495
	TH 32		570480
	TH 40		570485
	TH 50 (PZ-S)		572400
	TH 63 (PZ-S)		572405
Fercofloor DUO Press MULTIFER	RFz 16*		571325
	RFz 20*		571330
	RFz 25		571335
	RFz 32		571340
	TH 16*		570460
	TH 20*		570470
	TH 25*		570495
	TH 32		570480
	TH 40		570485
	TH 50 (PZ-S)		572400
	TH 63 (PZ-S)		572405
	U 16*		570765
	U 18*		570770
	U 20*		570775
	U 25*		570780
	FILINOX Filpress	FTB 15	
FTB 18			571434
FTB 22			571436
FTB 28			571438
M 42 (PR-3S)		Z2	572706 R
M 54 (PR-3S)		Z2	572708 R
M 76,1 XL (PR-3S)		Z7 XL 45kN ⁽⁹⁾	579101 R
M 88,9 G XL (PR-3S)		Z7 XL 45kN ⁽⁹⁾	579110 R
M 108,0 G XL (PR-3S)		Z7 XL 45kN ⁽⁹⁾	579111 R
FILINOX Instalpress Steel		M 15	
	M 18		570120
	M 22		570130
	M 28		570140
	M 35		570150
	M 42 (PR-3S)	Z2	572706 R
	M 54 (PR-3S)	Z2	572708 R
	M 76,1 XL (PR-3S)	Z7 XL 45kN ⁽⁹⁾	579101 R
	M 88,9 G XL (PR-3S)	Z7 XL 45kN ⁽⁹⁾	579110 R
	M 108,0 G XL (PR-3S)	Z7 XL 45kN ⁽⁹⁾	579111 R
	M 15 45° (PR-2B)	Z1	574522 R
	M 18 45° (PR-2B)	Z1	574524 R
	M 22 45° (PR-2B)	Z1	574526 R
	M 28 45° (PR-2B)	Z1	574528 R
	M 35 45° (PR-2B)	Z1	574530 R
	FILINOX Instalpress Inox	M 15	
M 18			570120
M 22			570130
M 28			570140
M 35			570150
M 42 (PR-3S)		Z2	572706 R
M 54 (PR-3S)		Z2	572708 R
M 76,1 XL (PR-3S)		Z7 XL 45kN ⁽⁹⁾	579101 R
M 88,9 G XL (PR-3S)		Z7 XL 45kN ⁽⁹⁾	579110 R
M 108,0 G XL (PR-3S)		Z7 XL 45kN ⁽⁹⁾	579111 R
M 15 45° (PR-2B)		Z1	574522 R
M 18 45° (PR-2B)		Z1	574524 R
M 22 45° (PR-2B)		Z1	574526 R
M 28 45° (PR-2B)		Z1	574528 R
M 35 45° (PR-2B)		Z1	574530 R
Fittings Estándar ECO-PRESS		RFz 16*	
	RFz 20*		571330
	RFz 25		571335
	RFz 32		571340
	Fittings Estándar MULTICAPA	RFz 16*	
RFz 18*			571327
RFz 20*			571330
RFz 25			571335
RFz 32			571340
Fittings Estándar PE-X	RFz 16*		571325
	RFz 20*		571330
	RFz 25		571335
FOHS HEIZTECHNIK FOHSPRESS	TH 16*		570460
	TH 20*		570470
	TH 26*		570475
	TH 32		570480

Система	Пресс-клевци / пресс-кольца	Привод с промежуточные клеvци	Арт.-№	
FORNARA ForPress	B 16*		570850	
	B 20*		570860	
	B 26		570870	
	B 32		570880	
	F 16*		570717	
	F 20*		570727	
	F 26*		570730	
	F 32		570735	
	F 16 45° (PR-2B)	Z1	574550 R	
	F 20 45° (PR-2B)	Z1	574552 R	
	F 26 45° (PR-2B)	Z1	574554 R	
	F 32 45° (PR-2B)	Z1	574556 R	
	H 16*		570320	
	H 20*		570350	
	H 26*		570370	
	H 32		570380	
	TH 16*		570460	
	TH 20*		570470	
	TH 26*		570475	
	TH 32		570480	
U 16*		570765		
U 20*		570775		
C 26*		570750		
U 32		570785		
FRABO FRABOPRESS 316 GAS M	M 15		570110	
	M 18		570120	
	M 22		570130	
	M 28		570140	
	M 35		570150	
	M 42 (PR-3S)	Z2	572706 R	
	M 54 (PR-3S)	Z2	572708 R	
	M 15 45° (PR-2B)	Z1	574522 R	
	M 18 45° (PR-2B)	Z1	574524 R	
	M 22 45° (PR-2B)	Z1	574526 R	
M 28 45° (PR-2B)	Z1	574528 R		
M 35 45° (PR-2B)	Z1	574530 R		
FRABO FRABOPRESS 316 GAS V	V 15		570115	
	V 18		570125	
	V 22		570135	
	V 28		570145	
	V 35		570155	
	V 42		570165	
	V 54		570175	
V 15 45° (PR-2B)	Z1	574504 R		
V 18 45° (PR-2B)	Z1	574506 R		
V 22 45° (PR-2B)	Z1	574508 R		
V 28 45° (PR-2B)	Z1	574510 R		
V 35 45° (PR-2B)	Z1	574512 R		
FRABO FRABOPRESS 316 M	M 15		570110	
	M 18		570120	
	M 22		570130	
	M 28		570140	
	M 35		570150	
	M 42 (PR-3S)	Z2	572706 R	
	M 54 (PR-3S)	Z2	572708 R	
	M 66,7 XL (PR-3S)	Z6 XL ⁽³⁾ / Z7 XL 45kN ⁽⁹⁾	579107 R	
	M 76,1 XL (PR-3S)	Z6 XL ⁽³⁾ / Z7 XL 45kN ⁽⁹⁾	579101 R	
	M 88,9 G XL (PR-3S)	Z6 XL ⁽³⁾ / Z7 XL 45kN ⁽⁹⁾	579110 R	
	M 108,0 G XL (PR-3S)	Z6 XL ⁽³⁾ / Z7 XL 45kN ⁽⁹⁾	579111 R	
	M 15 45° (PR-2B)	Z1	574522 R	
	M 18 45° (PR-2B)	Z1	574524 R	
M 22 45° (PR-2B)	Z1	574526 R		
M 28 45° (PR-2B)	Z1	574528 R		
M 35 45° (PR-2B)	Z1	574530 R		
FRABO FRABOPRESS 316 V	V 15		570115	
	V 18		570125	
	V 22		570135	
	V 28		570145	
	V 35		570155	
	V 42		570165	
	V 54		570175	
	V 15 45° (PR-2B)	Z1	574504 R	
	V 18 45° (PR-2B)	Z1	574506 R	
	V 22 45° (PR-2B)	Z1	574508 R	
V 28 45° (PR-2B)	Z1	574510 R		
V 35 45° (PR-2B)	Z1	574512 R		
FRABO FRABOPRESS CHROME	V 12		570107	
	V 15		570115	
	V 18		570125	
	V 22		570135	
	V 12 45° (PR-2B)	Z1	574502 R	
	V 15 45° (PR-2B)	Z1	574504 R	
	V 18 45° (PR-2B)	Z1	574506 R	
	V 22 45° (PR-2B)	Z1	574508 R	
	FRABO FRABOPRESS C-STEEL M	M 15		570110
		M 18		570120
M 22			570130	
M 28			570140	
M 35			570150	
M 42 (PR-3S)		Z2	572706 R	
M 54 (PR-3S)		Z2	572708 R	
M 66,7 XL (PR-3S)		Z6 XL ⁽³⁾ / Z7 XL 45kN ⁽⁹⁾	579107 R	
M 76,1 XL (PR-3S)		Z6 XL ⁽³⁾ / Z7 XL 45kN ⁽⁹⁾	579101 R	
M 88,9 G XL (PR-3S)		Z6 XL ⁽³⁾ / Z7 XL 45kN ⁽⁹⁾	579110 R	
M 108,0 G XL (PR-3S)	Z6 XL ⁽³⁾ / Z7 XL 45kN ⁽⁹⁾	579111 R		
M 15 45° (PR-2B)	Z1	574522 R		
M 18 45° (PR-2B)	Z1	574524 R		
M 22 45° (PR-2B)	Z1	574526 R		
M 28 45° (PR-2B)	Z1	574528 R		
M 35 45° (PR-2B)	Z1	574530 R		

REMS пресс-клещи REMS пресс-кольца

Оснастка для радиальных прессов REMS (кроме REMS Мини-Пресс) также подходит к радиальным прессам других производителей

Система	Пресс-клещи / пресс-кольца	Привод с промежуточные клещи	Арт.-№
FRABO	V 12		570107
FRABOPRESS	V 15		570115
C-STEEL V	V 18		570125
	V 22		570135
	V 28		570145
	V 35		570155
	V 42		570165
	V 54		570175
	V 12 45° (PR-2B)	Z1	574502 R
	V 15 45° (PR-2B)	Z1	574504 R
	V 18 45° (PR-2B)	Z1	574506 R
	V 22 45° (PR-2B)	Z1	574508 R
	V 28 45° (PR-2B)	Z1	574510 R
	V 35 45° (PR-2B)	Z1	574512 R
FRABO	M 12		570100
FRABOPRESS	M 15		570110
GAS M	M 18		570120
	M 22		570130
	M 28		570140
	M 35		570150
	M 42 (PR-3S)	Z2	572706 R
	M 54 (PR-3S)	Z2	572708 R
	M 12 45° (PR-2B)	Z1	574520 R
	M 15 45° (PR-2B)	Z1	574522 R
	M 18 45° (PR-2B)	Z1	574524 R
	M 22 45° (PR-2B)	Z1	574526 R
	M 28 45° (PR-2B)	Z1	574528 R
	M 35 45° (PR-2B)	Z1	574530 R
FRABO	V 12		570107
FRABOPRESS	V 15		570115
GAS V	V 18		570125
	V 22		570135
	V 28		570145
	V 35		570155
	V 42		570165
	V 54		570175
	V 12 45° (PR-2B)	Z1	574502 R
	V 15 45° (PR-2B)	Z1	574504 R
	V 18 45° (PR-2B)	Z1	574506 R
	V 22 45° (PR-2B)	Z1	574508 R
	V 28 45° (PR-2B)	Z1	574510 R
	V 35 45° (PR-2B)	Z1	574512 R
FRABO	V 12		570107
FRABOPRESS	V 15		570115
KOMBI	V 18		570125
	V 22		570135
	V 28		570145
	V 35		570155
	V 42		570165
	V 54		570175
	M 66,7 XL (PR-3S)	Z6 XL ³⁾ / Z7 XL 45 kN ⁴⁾	579107 R
	M 76,1 XL (PR-3S)	Z6 XL ³⁾ / Z7 XL 45 kN ⁴⁾	579101 R
	M 88,9 G XL (PR-3S)	Z6 XL ³⁾ / Z7 XL 45 kN ⁴⁾	579110 R
	M 108,0 G XL (PR-3S)	Z6 XL ³⁾ / Z7 XL 45 kN ⁴⁾	579111 R
	V 12 45° (PR-2B)	Z1	574502 R
	V 15 45° (PR-2B)	Z1	574504 R
	V 18 45° (PR-2B)	Z1	574506 R
	V 22 45° (PR-2B)	Z1	574508 R
	V 28 45° (PR-2B)	Z1	574510 R
	V 35 45° (PR-2B)	Z1	574512 R
FRABO	M 12		570100
FRABOPRESS M	M 15		570110
	M 18		570120
	M 22		570130
	M 28		570140
	M 35		570150
	M 42 (PR-3S)	Z2	572706 R
	M 54 (PR-3S)	Z2	572708 R
	M 76,1 XL (PR-3S)	Z6 XL ³⁾ / Z7 XL 45 kN ⁴⁾	579101 R
	M 12 45° (PR-2B)	Z1	574520 R
	M 15 45° (PR-2B)	Z1	574522 R
	M 18 45° (PR-2B)	Z1	574524 R
	M 22 45° (PR-2B)	Z1	574526 R
	M 28 45° (PR-2B)	Z1	574528 R
	M 35 45° (PR-2B)	Z1	574530 R
FRABO	V 15		570115
FRABOPRESS	V 18		570125
SOLAR	V 22		570135
	V 28		570145
	V 35		570155
	V 15 45° (PR-2B)	Z1	574504 R
	V 18 45° (PR-2B)	Z1	574506 R
	V 22 45° (PR-2B)	Z1	574508 R
	V 28 45° (PR-2B)	Z1	574510 R
	V 35 45° (PR-2B)	Z1	574512 R

Система	Пресс-клещи / пресс-кольца	Привод с промежуточные клещи	Арт.-№
FRABO	M 22		570130
FRABOPRESS TS	M 22 45° (PR-2B)	Z1	574526 R
	V 22		570135
	V 22 45° (PR-2B)	Z1	574508 R
FRABO	V 12		570107
FRABOPRESS V	V 15		570115
	V 18		570125
	V 22		570135
	V 28		570145
	V 35		570155
	V 42		570165
	V 54		570175
	V 12 45° (PR-2B)	Z1	574502 R
	V 15 45° (PR-2B)	Z1	574504 R
	V 18 45° (PR-2B)	Z1	574506 R
	V 22 45° (PR-2B)	Z1	574508 R
	V 28 45° (PR-2B)	Z1	574510 R
	V 35 45° (PR-2B)	Z1	574512 R
Fränkische	B 16*		570850
alpex-duo	B 18*		570855
	B 20*		570860
	B 26		570870
	B 32		570880
	F 16*		570717
	F 18*		570720
	F 20*		570727
	F 26*		570730
	F 32		570735
	F 16 45° (PR-2B)	Z1	574550 R
	F 20 45° (PR-2B)	Z1	574552 R
	F 26 45° (PR-2B)	Z1	574554 R
	F 32 45° (PR-2B)	Z1	574556 R
	TH 16*		570460
	TH 18*		570465
	TH 20*		570470
	TH 26*		570475
	TH 32		570480
Fränkische	F 16*		570717
alpex-duo XS	F 20*		570727
	F 26*		570730
	F 32		570735
	F 16 45° (PR-2B)	Z1	574550 R
	F 20 45° (PR-2B)	Z1	574552 R
	F 26 45° (PR-2B)	Z1	574554 R
	F 32 45° (PR-2B)	Z1	574556 R
	TH 16*		570460
	TH 20*		570470
	TH 26*		570475
	TH 32		570480
Fränkische	F 16*		570717
alpex F50 PROFi	F 20*		570727
	F 26*		570730
	F 32		570735
	F 16 45° (PR-2B)	Z1	574550 R
	F 20 45° (PR-2B)	Z1	574552 R
	F 26 45° (PR-2B)	Z1	574554 R
	F 32 45° (PR-2B)	Z1	574556 R
	H 16*		570320
	H 20*		570350
	H 26*		570370
	H 32		570380
	TH 16*		570460
	TH 20*		570470
	TH 26*		570475
	TH 32		570480
	U 16*		570765
	U 20*		570775
(DN 26)	U 25*		570780
	U 32		570785
	VP 16*		570910
	VP 20*		570915
	VP 32		570925
Fränkische	F 20 ²⁾		570727
alpex-gas ²⁾	F 26 ²⁾		570730
	F 32 ²⁾		570735
	F 20 45° (PR-2B)	Z1	574552 R
	F 26 45° (PR-2B)	Z1	574554 R
	F 32 45° (PR-2B)	Z1	574556 R
Fränkische	Fz 40		570742
alpex L	Fz 50		570747
	F 63 (PZ-S)		572385
	Fz 75 (PR-3B)	Z4	572830 R

Системы пресс-фитинга для газопроводов могут быть опрессованы только обозначенными в таблице желтым цветом пресс-клещами/пресс-кольцами. Учтите национальные предписания.

* Данные пресс-клещи подходят и к ручному радиальному прессу REMS Эко-Пресс. Учтите национальные предписания.

¹⁾ Могут применяться только обжимные клещи, начиная с маркировки „108“ (1 квартал 2008), „208“ (2 квартал 2008 г.). Обозначение отпечатано на всех пресс-клещах.

²⁾ Для этой системы пресс-фитингов, не разрешен ручной пресс-инструмент.

³⁾ Привод посредством REMS Пауэр-Пресс XL ACC.

⁴⁾ Привод посредством REMS Акку-Пресс XL 45 кН 22V ACC.

⁵⁾ Для фиксации подходящих пресс-вставок.

⁶⁾ Фитинги из бронзы (Sanpress XL) следует запрессовывать пресс-шайбами с запрессовочным контуром VR, фитинги из меди (Profipress XL, Profipress G XL), высокоуглеродистой стали и из нержавеющей стали (Sanpress Inox XL, Sanpress Inox G XL) следует запрессовывать пресс-шайбами с запрессовочным контуром VF.

⁷⁾ Для газораспределительных систем использовать только пресс-кольца с маркировкой «M 88,9 G» и «M 108 G» на 3 запрессовочных сегментах.

Пригодность пресс-инструмента REMS для систем пресс-фитингов: состояние на: 14.10.2020. Актуальное положение Вы найдёте в интернете:

www.rems.de → Загрузка → Каталоги → REMS каталог.

Промежуточные клещи, см. стр. 212. Пресс-клещами/пресс-кольцами для иных систем пресс-фитингов – по запросу.

Система	Пресс-клещи / пресс-кольца	Привод с промежуточные клещи	Арт.-№	
G				
gaboTherm H+S	TH 10*		570467	
	TH 12*		570452	
	TH 14*		570455	
	TH 15*		570457	
	TH 16*		570460	
	TH 17*		570462	
	TH 18*		570465	
	TH 20*		570470	
	TH 25*		570495	
	TH 26*		570475	
	TH 32		570480	
	TH 40		570485	
	TH 50 (PZ-S)		572400	
	TH 63 (PZ-S)		572405	
	Gallagher USA YogaPipe ACR	H 12* (1/2")		570300
		U 14* (3/4")		570760
		U 16* (1/2")		570765
U 18* (3/4")			570770	
U 20* (1")			570775	
U 25* (1 1/4")			570780	
U 32 (1 1/2")			570785	
Geberit Mapress C-STAHl	M 12		570100	
	M 15		570110	
	M 18		570120	
	M 22		570130	
	M 28		570140	
	M 35		570150	
	M 35 (PR-3S)	Z2	572727 R	
	M 42 (PZ-4G)		570160	
	M 54 (PZ-4G)		570170	
	M 42 (PR-3S)	Z2	572706 R	
	M 54 (PR-3S)	Z2	572708 R	
	M 66,7 XL (PR-3S)	Z6 XL ³⁾ / Z7 XL 45 kN ⁴⁾	579107 R	
	M 76,1 XL (PR-3S)	Z6 XL ³⁾ / Z7 XL 45 kN ⁴⁾	579101 R	
	M 88,9 G XL (PR-3S)	Z6 XL ³⁾ / Z7 XL 45 kN ⁴⁾	579110 R	
	M 108,0 G XL (PR-3S)	Z6 XL ³⁾ / Z7 XL 45 kN ⁴⁾	579111 R	
	M 12 45* (PR-2B)	Z1	574520 R	
	M 15 45* (PR-2B)	Z1	574522 R	
	M 18 45* (PR-2B)	Z1	574524 R	
	M 22 45* (PR-2B)	Z1	574526 R	
	M 28 45* (PR-2B)	Z1	574528 R	
M 35 45* (PR-2B)	Z1	574530 R		
Geberit Mapress Edelstahl	M 12		570100	
	M 15		570110	
	M 18		570120	
	M 22		570130	
	M 28		570140	
	M 35		570150	
	M 35 (PR-3S)	Z2	572727 R	
	M 42 (PZ-4G)		570160	
	M 54 (PZ-4G)		570170	
	M 42 (PR-3S)	Z2	572706 R	
	M 54 (PR-3S)	Z2	572708 R	
	M 76,1 XL (PR-3S)	Z6 XL ³⁾ / Z7 XL 45 kN ⁴⁾	579101 R	
	M 88,9 G XL (PR-3S) ⁷⁾	Z7 XL 45 kN ⁴⁾	579110 R	
	M 108,0 G XL (PR-3S) ⁷⁾	Z7 XL 45 kN ⁴⁾	579111 R	
	M 12 45* (PR-2B)	Z1	574520 R	
	M 15 45* (PR-2B)	Z1	574522 R	
	M 18 45* (PR-2B)	Z1	574524 R	
	M 22 45* (PR-2B)	Z1	574526 R	
	M 28 45* (PR-2B)	Z1	574528 R	
	M 35 45* (PR-2B)	Z1	574530 R	
Geberit Mapress Edelstahl Gas	M 15		570110	
	M 18		570120	
	M 22		570130	
	M 28		570140	
	M 35		570150	
	M 35 (PR-3S)	Z2	572727 R	
	M 42 (PR-3S)	Z2	572706 R	
	M 54 (PR-3S)	Z2	572708 R	
	M 76,1 XL (PR-3S)	Z7 XL 45 kN ⁴⁾	579101 R	
	M 88,9 G XL (PR-3S) ⁷⁾	Z7 XL 45 kN ⁴⁾	579110 R	
	M 108,0 G XL (PR-3S) ⁷⁾	Z7 XL 45 kN ⁴⁾	579111 R	
	M 12 45* (PR-2B)	Z1	574520 R	
	M 15 45* (PR-2B)	Z1	574522 R	
	M 18 45* (PR-2B)	Z1	574524 R	
	M 22 45* (PR-2B)	Z1	574526 R	
	M 28 45* (PR-2B)	Z1	574528 R	
	M 35 45* (PR-2B)	Z1	574530 R	
	Geberit Mapress Kupfer	M 12		570100
		M 15		570110
		M 18		570120
M 22			570130	
M 28			570140	
M 35			570150	
M 35 (PR-3S)		Z2	572727 R	
M 42 (PZ-4G)			570160	
M 54 (PZ-4G)			570170	
M 42 (PR-3S)		Z2	572706 R	
M 54 (PR-3S)		Z2	572708 R	
M 66,7 XL (PR-3S)		Z6 XL ³⁾ / Z7 XL 45 kN ⁴⁾	579107 R	
M 76,1 XL (PR-3S)		Z6 XL ³⁾ / Z7 XL 45 kN ⁴⁾	579101 R	
M 88,9 G XL (PR-3S)		Z6 XL ³⁾ / Z7 XL 45 kN ⁴⁾	579110 R	
M 108,0 G XL (PR-3S)		Z6 XL ³⁾ / Z7 XL 45 kN ⁴⁾	579111 R	
M 12 45* (PR-2B)		Z1	574520 R	
M 15 45* (PR-2B)		Z1	574522 R	
M 18 45* (PR-2B)		Z1	574524 R	
M 22 45* (PR-2B)		Z1	574526 R	
M 28 45* (PR-2B)		Z1	574528 R	
M 35 45* (PR-2B)	Z1	574530 R		
Geberit Mapress Kupfer Gas	M 15		570110	
	M 18		570120	
	M 22		570130	
	M 28		570140	
	M 35		570150	
	M 35 (PR-3S)	Z2	572727 R	
	M 42 (PR-3S)	Z2	572706 R	
	M 54 (PR-3S)	Z2	572708 R	
	M 15 45* (PR-2B)	Z1	574522 R	
	M 18 45* (PR-2B)	Z1	574524 R	
	M 22 45* (PR-2B)	Z1	574526 R	
	M 28 45* (PR-2B)	Z1	574528 R	
	M 35 45* (PR-2B)	Z1	574530 R	

Система	Пресс-клещи / пресс-кольца	Привод с промежуточные клещи	Арт.-№
Geberit Mepla	G 16*		570400
	G 20*		570410
	G 26*		570420
	G 32		570430
	G 40		570440
	G 50		570450
	G 63 (PZ-S)		572470
Geberit Mepla Therm	G 16*		570400
	G 20*		570410
	G 26*		570420
Geberit Volex	TH 16*		570460
	TH 20*		570470
	TH 26*		570475
General Fittings 5T00	H 16*		570320
	H 20*		570350
	H 26*		570370
	H 32		570380
	TH 16*		570460
	TH 20*		570470
	TH 26*		570475
	TH 32		570480
	U 16*		570765
	U 20*		570775
U 32		570785	
General Fittings Serie 5S00	B 16*		570850
	B 18*		570855
	B 20*		570860
	B 26		570870
	B 32		570880
	F 16*		570717
	F 20*		570727
	F 26*		570730
	F 32		570735
	F 16 45* (PR-2B)	Z1	574550 R
	F 20 45* (PR-2B)	Z1	574552 R
	F 26 45* (PR-2B)	Z1	574554 R
	F 32 45* (PR-2B)	Z1	574556 R
	H 16*		570320
	H 18*		570340
	H 20*		570350
	H 25*		570360
	H 26*		570370
	H 32		570380
	H 40 (PZ-4G)		570390
TH 16*		570460	
TH 18*		570465	
TH 20*		570470	
TH 25*		570495	
TH 26*		570475	
TH 32		570480	
TH 40		570485	
TH 50 (PZ-S)		572400	
TH 63 (PZ-S)		572405	
U 16*		570765	
U 18*		570770	
U 20*		570775	
U 25*		570780	
U 32		570785	
U 40		570790	
U 63 (PZ-S)		572365	
U 63 (PR-3B)	Z4	572837 R	
General Fittings Trident	B 16*		570850
	F 16*		570717
	F 16 45* (PR-2B)	Z1	574550 R
	H 16*		570320
	H 20*		570350
	H 26*		570370
	H 32		570380
	TH 16*		570460
	TH 20*		570470
	TH 26*		570475
General Fittings Trident Gas	TH 32		570480
	TH 32		570470
	H 16*		570320
	H 20*		570350
	H 26*		570370
	H 32		570380
	U 16*		570765
	U 20*		570775
	U 32		570785
	TH 16*		570460
Giacomini Raccordi RM Giacomini	TH 20*		570470
	TH 26*		570475
	TH 32		570480
	H 16*		570320
	H 20*		570350
	H 26*		570370
	H 32		570380
	TH 16*		570460
	TH 20*		570470
	TH 26*		570475
Giacomini RM MULTIGAS	TH 32		570480
	TH 40		570485
	U 16*		570765
	U 20*		570775
	U 32		570785
	U 40		570790
	U 50		570795
	U 63 (PZ-S)		572365
	H 16*		570320
	H 20*		570350
Giacomini RM MULTIGAS	H 26*		570370
	H 32		570380
	TH 16*		570460
	TH 20*		570470
	TH 26*		570475
	TH 32		570480
	U 16*		570765
	U 20*		570775
	U 32		570785
	U 40		570790

Система	Пресс-клещи / пресс-кольца	Привод с промежуточные клещи	Арт.-№
Giacomini	V 15		570115
Valvole Giacomini serie R850V	V 18		570125
	V 22		570135
	V 28		570145
	V 35		570155
	V 42		570165
	V 54		570175
	V 15 45° (PR-2B)	Z1	574504 R
	V 18 45° (PR-2B)	Z1	574506 R
	V 22 45° (PR-2B)	Z1	574508 R
	V 28 45° (PR-2B)	Z1	574510 R
	V 35 45° (PR-2B)	Z1	574512 R
	SA 15		570935
	SA 18		570940
	SA 22		570945
	SA 28		570950
	SA 35		570955
	M 15		570110
	M 18		570120
	M 22		570130
	M 28		570140
	M 35		570150
	M 15 45° (PR-2B)	Z1	574522 R
	M 18 45° (PR-2B)	Z1	574524 R
	M 22 45° (PR-2B)	Z1	574526 R
	M 28 45° (PR-2B)	Z1	574528 R
	M 35 45° (PR-2B)	Z1	574530 R
Golan Pipe Systems (Scandinavia) Alu-Press	U 16*		570765
	U 20*		570775
	U 25*		570780
	U 32		570785
	U 40		570790
	U 50		570795
	U 63 (PZ-S)		572365
	U 63 (PR-3B)	Z4	572837 R
	U 75 (PR-3B)	Z4	572828 R
Grinnell G-PRESS Copper Fittings	VUS 1/2" (OD 15,9mm)		571770
	VUS 3/4" (OD 22,2mm)		571775
	VUS 1" (OD 28,6mm)		571780
	VUS 1 1/4" (OD 34,9mm)		571785
	VUS 1 1/2" (OD 41,3mm)		571790
	VUS 2" (OD 54,0mm)		571795
	VUSFz 2 1/2" (PR-3B) (OD 66,7mm)	Z5	572819 R
	VUSFz 3" (PR-3B) (OD 79,4mm)	Z5	572820 R
	VUSFz 4" (PR-3B) (OD 104,8mm)	Z5	572821 R
GS Wärmesysteme System TH	TH 14*		570455
	TH 16*		570460
	TH 20*		570470
	TH 26*		570475
	TH 32		570480
	TH 40		570485
	TH 50 (PZ-S)		572400
	TH 63 (PZ-S)		572405
GS Wärmesysteme System V	V 15		570115
	V 18		570125
	V 22		570135
	V 28		570145
	V 35		570155
	V 15 45° (PR-2B)	Z1	574504 R
	V 18 45° (PR-2B)	Z1	574506 R
	V 22 45° (PR-2B)	Z1	574508 R
	V 28 45° (PR-2B)	Z1	574510 R
	V 35 45° (PR-2B)	Z1	574512 R
H			
HakaGerodur HAKASAN	TH 10*		570467
	TH 11,6*		570482
	TH 12*		570452
	TH 14*		570455
	TH 16*		570460
	TH 17*		570462
	TH 18*		570465
	TH 20*		570470
	TH 25*		570495
	TH 26*		570475
	TH 32		570480
	TH 40		570485
	TH 50 (PZ-S)		572400
	TH 63 (PZ-S)		572405

Система	Пресс-клещи / пресс-кольца	Привод с промежуточные клещи	Арт.-№
HASTINIK	M 15		570110
Hastinik/Hitpress	M 18		570120
	M 22		570130
	M 28		570140
	M 35		570150
	M 42 (PZ-4G)		570160
	M 54 (PZ-4G)		570170
	M 42 (PR-3S)	Z2	572706 R
	M 54 (PR-3S)	Z2	572708 R
	M 76,1 XL (PR-3S)	Z6 XL ³⁾ / Z7 XL 45kN ⁴⁾	579101 R
	M 88,9 G XL (PR-3S)	Z6 XL ³⁾ / Z7 XL 45kN ⁴⁾	579110 R
	M 108,0 G XL (PR-3S)	Z6 XL ³⁾ / Z7 XL 45kN ⁴⁾	579111 R
	M 15 45° (PR-2B)	Z1	574522 R
	M 18 45° (PR-2B)	Z1	574524 R
	M 22 45° (PR-2B)	Z1	574526 R
	M 28 45° (PR-2B)	Z1	574528 R
	M 35 45° (PR-2B)	Z1	574530 R
heima24	TH 16*		570460
	TH 20*		570470
	TH 26*		570475
	TH 32		570480
	TH 40		570485
	TH 50 (PZ-S)		572400
	TH 63 (PZ-S)		572405
HELIROMA Klimapress	U 16*		570765
	U 18*		570770
	U 20*		570775
	U 25*		570780
	U 32		570785
	U 40		570790
	U 50		570795
	U 63 (PR-3B)	Z4	572837 R
	U 63 (PZ-S)		572365
	U 75 (PR-3B)	Z4	572828 R
HELIROMA romapress	RFz 16*		571325
	RFz 20*		571330
	RFz 25		571335
	RFz 32		571340
Henco	TH 14*		570455
	TH 16*		570460
	TH 18*		570465
	TH 20*		570470
	TH 26*		570475
	HE 32		571900
	HEz 40		571904
Herotec TEMPUS-PRESS PLUS	H 16*		570320
	H 20*		570350
	H 25*		570360
	H 32		570380
	RFz 16*		571325
	RFz 20*		571330
	RFz 25		571335
	RFz 32		571340
	TH 16*		570460
	TH 20*		570470
	TH 25*		570495
	TH 32		570480
	U 16*		570765
	U 20*		570775
	U 25*		570780
	U 32		570785
	U 40		570790
	U 50		570795
	U 63 (PZ-S)		572365
	U 63 (PR-3B)	Z4	572837 R
	U 75 (PR-3B)	Z4	572828 R
HERZ PIPEFIX	TH 10*		570467
	TH 16*		570460
	TH 20*		570470
	TH 26*		570475
	TH 32		570480
	TH 40		570485
	TH 50 (PZ-S)		572400
	TH 63 (PZ-S)		572405
	THz 75 (PR-3B)	Z4	572829 R
HIDRONIX MULTIGAS	TH 16*		570460
	TH 20*		570470
	TH 26*		570475

Системы пресс-фитинга для газопроводов могут быть опрессованы только обозначенными в таблице желтым цветом пресс-клещами/пресс-кольцами. Учтите национальные предписания.

* Данные пресс-клещи подходят и к ручному радиальному прессу REMS Эко-Пресс. Учтите национальные предписания.

1) Могут применяться только обжимные клещи, начиная с маркировки „108“ (1 квартал 2008), „208“ (2 квартал 2008 г.). Обозначение отпечатано на всех пресс-клещах.

2) Для этой системы пресс-фитингов, не разрешен ручной пресс-инструмент.

3) Привод посредством REMS Пауер-Пресс XL ACC.

4) Привод посредством REMS Акку-Пресс XL 45кН 22V ACC.

5) Для фиксации подходящих пресс-вставок.

6) Фитинги из бронзы (Sanpress XL) следует запрессовывать пресс-шайбами с запрессовочным контуром VR, фитинги из меди (Profipress XL, Profipress G XL), высокоуглеродистой стали и из нержавеющей стали (Sanpress Inox XL, Sanpress Inox G XL) следует запрессовывать пресс-шайбами с запрессовочным контуром VF.

7) Для газораспределительных систем использовать только пресс-кольца с маркировкой «M 88,9 G» и «M 108 G» на 3 запрессовочных сегментах.

Пригодность пресс-инструмента REMS для систем пресс-фитингов: состояние на: 14.10.2020. Актуальное положение Вы найдёте в интернете:

www.rems.de → Загрузка → Каталоги → REMS каталог.

Промежуточные клещи, см. стр. 212. Пресс-клещами/пресс-кольцами для иных систем пресс-фитингов – по запросу.

Система	Пресс-клеши / пресс-кольца	Привод с промежуточные клещи	Арт.-№	
HIDRONIX MULTIPIPE	TH 14*		570455	
	TH 16*		570460	
	TH 20*		570470	
	TH 26*		570475	
	TH 32		570480	
	H 14*		570310	
	H 16*		570320	
	H 18*		570340	
	H 20*		570350	
	H 26*		570370	
	H 32		570380	
	U 14*		570760	
	U 16*		570765	
	U 18*		570770	
	U 20*		570775	
	C 26*		570750	
	U 32		570785	
	HIDRONIX UNICO	TH 14*		570455
		TH 16*		570460
		TH 20*		570470
TH 26*			570475	
TH 32			570480	
H 14*			570310	
H 16*			570320	
H 18*			570340	
H 20*			570350	
H 26*			570370	
H 32			570380	
U 14*			570760	
U 16*			570765	
U 18*			570770	
U 20*			570775	
C 26*			570750	
U 32			570785	
HITEC Sistema Multistrato		TH 14*		570455
		TH 16*		570460
		TH 18*		570465
	TH 20*		570470	
	TH 26*		570475	
	TH 32		570480	
	TH 40		570485	
	TH 50 (PZ-S)		572400	
hp praski BAVARIA-press	TH 10*		570467	
	TH 14*		570455	
	TH 16*		570460	
	TH 17*		570462	
	TH 20*		570470	
	TH 25*		570495	
	TH 26*		570475	
	TH 32		570480	
TH 40		570485		
I				
IBP >B< Flex	U 16*		570765	
	U 25*		570780	
	U 32		570785	
IBP >B< Press	V 12		570107	
	V 14		570112	
	V 15		570115	
	V 16		570117	
	V 18		570125	
	V 22		570135	
	V 28		570145	
	V 35		570155	
	V 42		570165	
	V 54		570175	
	V 12 45* (PR-2B)	Z1	574502 R	
	V 14 45* (PR-2B)	Z1	574532 R	
	V 15 45* (PR-2B)	Z1	574504 R	
	V 16 45* (PR-2B)	Z1	574534 R	
	V 18 45* (PR-2B)	Z1	574506 R	
	V 22 45* (PR-2B)	Z1	574508 R	
	V 28 45* (PR-2B)	Z1	574510 R	
	V 35 45* (PR-2B)	Z1	574512 R	
	IBP >B< Press Carbon	V 12		570107
		V 15		570115
V 18			570125	
V 22			570135	
V 28			570145	
V 35			570155	
V 42			570165	
V 54			570175	
V 12 45* (PR-2B)		Z1	574502 R	
V 15 45* (PR-2B)		Z1	574504 R	
V 18 45* (PR-2B)		Z1	574506 R	
V 22 45* (PR-2B)		Z1	574508 R	
IBP >B< Press Gas	V 15		570115	
	V 18		570125	
	V 22		570135	
	V 28		570145	
	V 35		570155	
	V 42		570165	
	V 54		570175	
	V 15 45* (PR-2B)	Z1	574504 R	
IBP >B< Press Inox	V 15		570115	
	V 18		570125	
	V 22		570135	
	V 28		570145	
	V 35		570155	
	V 42		570165	
	V 54		570175	
	V 15 45* (PR-2B)	Z1	574504 R	
	V 18 45* (PR-2B)	Z1	574506 R	
	V 22 45* (PR-2B)	Z1	574508 R	
	V 28 45* (PR-2B)	Z1	574510 R	
	V 35 45* (PR-2B)	Z1	574512 R	

Система	Пресс-клеши / пресс-кольца	Привод с промежуточные клещи	Арт.-№	
IBP >B< Press Solar	V 15		570115	
	V 18		570125	
	V 22		570135	
	V 28		570145	
	V 35		570155	
	V 42		570165	
	V 54		570175	
	V 15 45* (PR-2B)	Z1	574504 R	
	V 18 45* (PR-2B)	Z1	574506 R	
	V 22 45* (PR-2B)	Z1	574508 R	
	V 28 45* (PR-2B)	Z1	574510 R	
	V 35 45* (PR-2B)	Z1	574512 R	
	IBP >B< Press XL	XP 64,0 XL (PR-3S)	Z6 XL ³⁾ / Z7 XL 45 kN ⁴⁾	579100 R
		XP 66,7 XL (PR-3S)	Z6 XL ³⁾ / Z7 XL 45 kN ⁴⁾	579108 R
		M 76,1 XL (PR-3S)	Z6 XL ³⁾ / Z7 XL 45 kN ⁴⁾	579101 R
ICMA Sempiter	H 16*		570320	
	H 20*		570350	
	H 26*		570370	
	H 32		570380	
	H 40 (PZ-4G)		570390	
	TH 16*		570460	
	TH 20*		570470	
	TH 26*		570475	
	TH 32		570480	
	TH 40		570485	
	TH 50 (PZ-S)		572400	
	TH 63 (PZ-S)		572405	
	U 16*		570765	
	U 20*		570775	
	ICMA Sempigas	U 16*		570765
U 20*			570775	
C 26*			570750	
U 32			570785	
U 40			570790	
ICMA Sempigas	U 50	Z4	570795	
	U 63 (PR-3B)		572837 R	
	U 63 (PZ-S)		572365	
	TH 16*		570460	
	TH 20*		570470	
Idrosanitaria Bonomi Homegas	TH 25*		570495	
	TH 26*		570475	
	TH 32		570480	
	TH 16*		570460	
	TH 20*		570470	
Idrosanitaria Bonomi Idropress	TH 26*		570475	
	TH 18*		570465	
	TH 20*		570470	
	TH 32		570480	
	TH 40		570485	
IDROSISTEMI Ta-Press	TH 50 (PZ-S)		572400	
	TH 63 (PZ-S)		572405	
	TH 16*		570460	
	TH 20*		570470	
	TH 26*		570475	
	TH 32		570480	
	TH 40		570485	
	TH 50 (PZ-S)		572400	
	TH 63 (PZ-S)		572405	
	F 16*		570717	
	F 20*		570727	
	F 26*		570730	
	F 32		570735	
	F 16 45* (PR-2B)	Z1	574550 R	
	F 20 45* (PR-2B)	Z1	574552 R	
F 26 45* (PR-2B)	Z1	574554 R		
F 32 45* (PR-2B)	Z1	574556 R		
IDROTRADE Storm Multipinza	Fz 40		570742	
	Fz 50		570747	
	F 63 (PZ-S)		572385	
	H 16*		570320	
	H 20*		570350	
	H 26*		570370	
	H 32		570380	
	TH 16*		570460	
	TH 20*		570470	
	TH 26*		570475	
	TH 32		570480	
	TH 40		570485	
	TH 50 (PZ-S)		572400	
	U 16*		570765	
	U 20*		570775	
U 40		570790		
U 50		570795		
IDROTRADE Storm Multistrato	U 63 (PZ-S)		572365	
	B 16*		570850	
	B 20*		570860	
	B 26		570870	
	B 32		570880	
	H 14*		570310	
	H 16*		570320	
	H 20*		570350	
	H 26*		570370	
	H 32		570380	
	U 40		570790	
	U 50		570795	
	U 63 (PR-3B)	Z4	572837 R	

REMS пресс-клещи REMS пресс-кольца

Оснастка для радиальных прессов REMS (кроме REMS Мини-Пресс) также подходит к радиальным прессам других производителей

Система	Пресс-клещи / пресс-кольца	Привод с промежуточные клещи	Арт.-№	
IDROTRADE StormPRES	M 15		570110	
	M 18		570120	
	M 22		570130	
	M 28		570140	
	M 35		570150	
	M 42 (PR-3S)	Z2	572706 R	
M 54 (PR-3S)	Z2	572708 R		
IDROTRADE StormSTEEL	M 12		570100	
	M 15		570110	
	M 18		570120	
	M 22		570130	
	M 28		570140	
	M 35		570150	
M 42 (PR-3S)	Z2	572706 R		
M 54 (PR-3S)	Z2	572708 R		
ILTA INOX/CHIBRO Pressfitting Cuni	M 15		570110	
	M 18		570120	
	M 22		570130	
	M 28		570140	
	M 35		570150	
	M 42 (PR-3S)	Z2	572706 R	
	M 54 (PR-3S)	Z2	572708 R	
	M 76.1 XL (PR-3S)	Z6 XL ³⁾ / Z7 XL 45 kN ⁴⁾	579101 R	
	M 88.9 G XL (PR-3S)	Z6 XL ³⁾ / Z7 XL 45 kN ⁴⁾	579110 R	
	M 108.0 G XL (PR-3S)	Z6 XL ³⁾ / Z7 XL 45 kN ⁴⁾	579111 R	
	M 15 45° (PR-2B)	Z1	574522 R	
	M 18 45° (PR-2B)	Z1	574524 R	
	M 22 45° (PR-2B)	Z1	574526 R	
	M 28 45° (PR-2B)	Z1	574528 R	
	M 35 45° (PR-2B)	Z1	574530 R	
ILTA INOX/CHIBRO Pressfitting inox	M 15		570110	
	M 18		570120	
	M 22		570130	
	M 28		570140	
	M 35		570150	
	M 42 (PR-3S)	Z2	572706 R	
	M 54 (PR-3S)	Z2	572708 R	
	M 76.1 XL (PR-3S)	Z6 XL ³⁾ / Z7 XL 45 kN ⁴⁾	579101 R	
	M 88.9 G XL (PR-3S)	Z6 XL ³⁾ / Z7 XL 45 kN ⁴⁾	579110 R	
	M 108.0 G XL (PR-3S)	Z6 XL ³⁾ / Z7 XL 45 kN ⁴⁾	579111 R	
	M 15 45° (PR-2B)	Z1	574522 R	
	M 18 45° (PR-2B)	Z1	574524 R	
	M 22 45° (PR-2B)	Z1	574526 R	
	M 28 45° (PR-2B)	Z1	574528 R	
	M 35 45° (PR-2B)	Z1	574530 R	
Instantor Press System	TH 16*		570460	
	TH 20*		570470	
	TH 26*		570475	
	TH 32		570480	
	Instantor Copper Press Metric	M 15		570110
M 22			570130	
M 28			570140	
IPA IPANA Press		TH 10*		570467
		TH 11,6*		570482
	TH 12*		570452	
	TH 14*		570455	
	TH 15*		570457	
	TH 16*		570460	
	TH 17*		570462	
	TH 18*		570465	
	TH 20*		570470	
	TH 22*		570472	
	TH 25*		570495	
	TH 26*		570475	
	TH 28		570477	
	TH 32		570480	
	TH 40		570485	
	TH 50 (PZ-S)		572400	
	TH 63 (PZ-S)		572405	
	THz 75 (PR-3B)	Z4	572829 R	
	IPA THu IPANA Press	TH 16*		570460
TH 20*			570470	
TH 26*			570475	
TH 32			570480	
TH 40			570485	
IPALPEX (Industrie du Plastique et Accessoires)	TH 14*		570455	
	TH 16*		570460	
	TH 18*		570465	
	TH 20*		570470	
	TH 26*		570475	
	THL 32		570487	
	TH 40		570485	
	TH 50 (PZ-S)		572400	
	TH 63 (PZ-S)		572405	

Система	Пресс-клещи / пресс-кольца	Привод с промежуточные клещи	Арт.-№	
IPEX PIPELINES AUSTRALIA Iplex Pro-fit	K16/P18*		572600	
	PF 22*		571980	
IPEX PIPELINES AUSTRALIA Iplex K1 (Gas)	K16/P18*		572600	
	K/20*		572605	
	K/25*		572610	
	K32		572615	
	K1/40		572620	
K1/50		572625		
IPEX PIPELINES AUSTRALIA Iplex K2	K16/P18*		572600	
	K/20*		572605	
K/25*		572610		
ISOLTUBEX ISOLPEX IPERT	RFz 16*		571325	
	RFz 18*		571327	
	RFz 20*		571330	
	RFIz 25		571337	
	RFIz 32		571342	
ISOLTUBEX Multicapa	RFz 16*		571325	
	RFz 18*		571327	
	RFz 20*		571330	
	RFIz 25		571337	
	RFIz 32		571342	
	U 16*		570765	
	U 18*		570770	
	U 20*		570775	
	U 25*		570780	
	U 32		570785	
U 40		570790		
U 50		570795		
U 63 (PR-3B)	Z4	572837 R		
U 63 (PZ-S)		572365		
ISOLTUBEX Multicapa GAS	RFz 16*		571325	
	RFz 18*		571327	
	RFz 20*		571330	
	RFIz 25		571337	
	RFIz 32		571342	
ISOTUBI NUMEPRESS	M 15		570110	
	M 18 ¹⁾		570120	
	M 22		570130	
	M 28 ¹⁾		570140	
	M 35		570150	
	M 42 (PR-3S)	Z2	572706 R	
	M 54 (PR-3S)	Z2	572708 R	
	M 76.1 XL (PR-3S)	Z6 XL ³⁾ / Z7 XL 45 kN ⁴⁾	579101 R	
	M 88.9 G XL (PR-3S)	Z6 XL ³⁾ / Z7 XL 45 kN ⁴⁾	579110 R	
	M 108.0 G XL (PR-3S)	Z6 XL ³⁾ / Z7 XL 45 kN ⁴⁾	579111 R	
IVAR ALPEX-GAS	B 20		570860	
	B 26		570870	
	B 32		570880	
	IVAR Ivar-Press	B 14*		570845
		B 16*		570850
		B 18*		570855
		B 20*		570860
		B 26		570870
		B 32		570880
		Fz 40		570742
Fz 50			570747	
F 63 (PZ-S)			572385	
IVAR MULTI PRESS GAS		TH 16*		570460
	TH 20*		570470	
	TH 26*		570475	
	TH 32		570480	
	B 16*		570850	
B 20*		570860		
B 26		570870		
B 32		570880		
IVAR MULTI PRESS GAS ITALIA	TH 16*		570460	
	TH 20*		570470	
	TH 26*		570475	
	TH 32		570480	
	H 16*		570320	
	H 20*		570350	
	H 26*		570370	
	H 32		570380	
	U 16*		570765	
	U 20*		570775	
U 32		570785		

Системы пресс-фитинга для газопроводов могут быть опрессованы только обозначенными в таблице желтым цветом пресс-клещами/пресс-кольцами. Учтите национальные предписания.

* Данные пресс-клещи подходят и к ручному радиальному прессу REMS Эко-Пресс. Учтите национальные предписания.

¹⁾ Могут применяться только обжимные клещи, начиная с маркировки „108“ (1 квартал 2008), „208“ (2 квартал 2008 г.). Обозначение отпечатано на всех пресс-клещах.

²⁾ Для этой системы пресс-фитингов, не разрешен ручной пресс-инструмент.

³⁾ Привод посредством REMS Пауэр-Пресс XL ACC.

⁴⁾ Привод посредством REMS Акку-Пресс XL 45 кН 22V ACC.

⁵⁾ Для фиксации подходящих пресс-вставок.

⁶⁾ Фитинги из бронзы (Sanpress XL) следует запрессовывать пресс-шайбами с запрессовочным контуром VR, фитинги из меди (Profipress XL, Profipress G XL), высокоуглеродистой стали и из нержавеющей стали (Sanpress Inox XL, Sanpress Inox G XL) следует запрессовывать пресс-шайбами с запрессовочным контуром VF.

⁷⁾ Для газораспределительных систем использовать только пресс-кольца с маркировкой «M 88,9 G» и «M 108 G» на 3 запрессовочных сегментах.

Пригодность пресс-инструмента REMS для систем пресс-фитингов: состояние на: 14.10.2020. Актуальное положение Вы найдёте в интернете:

www.rems.de → Загрузка → Каталог → REMS каталог.

Промежуточные клещи, см. стр. 212. Пресс-клещами/пресс-кольцами для иных систем пресс-фитингов – по запросу.

Система	Пресс-клеши / пресс-кольца	Привод с промежуточные клещи	Арт.-№	
IVAR Multi Press MP	TH 16*		570460	
	TH 18*		570465	
	TH 20*		570470	
	TH 25*		570495	
	TH 26*		570475	
	TH 32		570480	
	TH 40		570485	
	TH 50 (PZ-S)		572400	
	TH 63 (PZ-S)		572405	
	F 16*		570717	
	F 18*		570720	
	F 20*		570727	
	F 26*		570730	
	F 32		570735	
	Fz 40		570742	
	Fz 50		570747	
	F 63 (PZ-S)		572385	
	F 16 45° (PR-2B)	Z1	574550 R	
	F 20 45° (PR-2B)	Z1	574552 R	
	F 26 45° (PR-2B)	Z1	574554 R	
	F 32 45° (PR-2B)	Z1	574556 R	
	H 16*		570320	
	H 18*		570340	
	H 20*		570350	
	H 25*		570360	
	H 26*		570370	
	H 32		570380	
	H 40 (PZ-4G)		570390	
	U 16*		570765	
	U 18*		570770	
	U 20*		570775	
	U 25*		570780	
	C 26*		570750	
	U 32		570785	
	U 40		570790	
	U 50		570795	
	U 63 (PZ-S)		572365	
	B 16*		570850	
	B 18*		570855	
	B 20*		570860	
B 26		570870		
B 32		570880		
IVAR Multi Press Leak (MPL)	TH 16*		570460	
	TH 20*		570470	
	TH 26*		570475	
	TH 32		570480	
	F 16*		570717	
	F 20*		570727	
	F 26*		570730	
	F 32		570735	
	F 16 45° (PR-2B)	Z1	574550 R	
	F 20 45° (PR-2B)	Z1	574552 R	
	F 26 45° (PR-2B)	Z1	574554 R	
	F 32 45° (PR-2B)	Z1	574556 R	
	H 16*		570320	
	H 20*		570350	
	H 26*		570370	
	H 32		570380	
	U 16*		570765	
	U 20*		570775	
	C 26*		570750	
	U 32		570785	
	B 16*		570850	
	B 20*		570860	
	B 26		570870	
	B 32		570880	
	IVAR Plastic Multi Press Leak (PMPL)	TH 16*		570460
		TH 20*		570470
		TH 26*		570475
		TH 32		570480
		F 16*		570717
		F 20*		570727
		F 26*		570730
		F 32		570735
		F 16 45° (PR-2B)	Z1	574550 R
		F 20 45° (PR-2B)	Z1	574552 R
		F 26 45° (PR-2B)	Z1	574554 R
		F 32 45° (PR-2B)	Z1	574556 R
		H 16*		570320
		H 20*		570350
		H 26*		570370
		H 32		570380
U 16*			570765	
U 20*			570775	
C 26*			570750	
U 32			570785	
B 16*			570850	
B 20*			570860	
B 26			570870	
B 32			570880	
IVAR Plastic Multi Press PMP		TH 16*		570460
		TH 20*		570470
		TH 25*		570495
		TH 26*		570475
		TH 32		570480
		F 16*		570717
		F 20*		570727
		F 26*		570730
		F 32		570735
		F 16 45° (PR-2B)	Z1	574550 R
		F 20 45° (PR-2B)	Z1	574552 R
		F 26 45° (PR-2B)	Z1	574554 R
		F 32 45° (PR-2B)	Z1	574556 R
		H 16*		570320
		H 20*		570350
		H 25*		570360
	H 26*		570370	
	H 32		570380	
	U 16*		570765	
	U 20*		570775	
	U 25*		570780	
	C 26*		570750	
	U 32		570785	
	B 16*		570850	
	B 20*		570860	
	B 26		570870	
	B 32		570880	

Система	Пресс-клеши / пресс-кольца	Привод с промежуточные клещи	Арт.-№	
IVT Edelstahl- Presssystem	M 15		570110	
	M 18 ¹⁾		570120	
	M 22		570130	
	M 28 ¹⁾		570140	
	M 35		570150	
	M 42 (PR-3S)	Z2	572706 R	
	M 54 (PR-3S)	Z2	572708 R	
	M 76,1 XL (PR-3S)	Z6 XL ³⁾ / Z7 XL 45 kN ⁴⁾	579101 R	
	M 88,9 G XL (PR-3S)	Z6 XL ³⁾ / Z7 XL 45 kN ⁴⁾	579110 R	
	M 108,0 G XL (PR-3S)	Z6 XL ³⁾ / Z7 XL 45 kN ⁴⁾	579111 R	
	M 15 45° (PR-2B)	Z1	574522 R	
	M 18 45° (PR-2B)	Z1	574524 R	
	M 22 45° (PR-2B)	Z1	574526 R	
	M 28 45° (PR-2B)	Z1	574528 R	
	M 35 45° (PR-2B)	Z1	574530 R	
	IVT PRIPRESS	TH 16*		570460
		TH 20*		570470
		TH 26*		570475
		TH 32		570480
		TH 40		570485
J				
Jäger - Aquatec Aquatec H	H 14*		570310	
	H 16*		570320	
	H 17*		570330	
	H 18*		570340	
	H 20*		570350	
	H 26*		570370	
	H 32		570380	
	U 40		570790	
	U 50		570795	
	U 63 (PZ-S)		572365	
Jäger - Aquatec C-Stahl - Press Typ M	M 15		570110	
	M 18		570120	
	M 22		570130	
	M 28		570140	
	M 35		570150	
	M 42 (PR-3S)	Z2	572706 R	
	M 54 (PR-3S)	Z2	572708 R	
	M 76,1 XL (PR-3S)	Z6 XL ³⁾ / Z7 XL 45 kN ⁴⁾	579101 R	
	M 88,9 G XL (PR-3S)	Z6 XL ³⁾ / Z7 XL 45 kN ⁴⁾	579110 R	
	M 108,0 G XL (PR-3S)	Z6 XL ³⁾ / Z7 XL 45 kN ⁴⁾	579111 R	
Jäger - Aquatec Edelstahl - Press Typ M	M 15		570110	
	M 18		570120	
	M 22		570130	
	M 28		570140	
	M 35		570150	
	M 42 (PR-3S)	Z2	572706 R	
	M 54 (PR-3S)	Z2	572708 R	
	M 76,1 XL (PR-3S)	Z6 XL ³⁾ / Z7 XL 45 kN ⁴⁾	579101 R	
	M 88,9 G XL (PR-3S)	Z6 XL ³⁾ / Z7 XL 45 kN ⁴⁾	579110 R	
	M 108,0 G XL (PR-3S)	Z6 XL ³⁾ / Z7 XL 45 kN ⁴⁾	579111 R	
Jäger - Aquatec Kupfer - Press Typ V	V 15		570115	
	V 18		570125	
	V 22		570135	
	V 28		570145	
	V 35		570155	
	V 42		570165	
	V 54		570175	
	V 15 45° (PR-2B)	Z1	574504 R	
	V 18 45° (PR-2B)	Z1	574506 R	
	V 22 45° (PR-2B)	Z1	574508 R	
Jansen AG JANSEN prima	TH 14*		570455	
	TH 16*		570460	
	TH 20*		570470	
	TH 26*		570475	
	TH 32		570480	
	TH 40		570485	
	TH 50 (PZ-S)		572400	
	TH 63 (PZ-S)		572405	
	Jaraflex- Presssystem	TH 14*		570455
		TH 16*		570460
TH 17*			570462	
TH 18*			570465	
TH 20*			570470	
TH 25*			570495	
TH 26*			570475	
TH 32			570480	
TH 40			570485	
TH 50 (PZ-S)			572400	
JUNGWOO JWPress	TH 63 (PZ-S)		572405	
	VUS ½" (OD 15,9 mm)		571770	
	VUS ¾" (OD 22,2 mm)		571775	
	VUS 1" (OD 28,6 mm)		571780	
	VUS 1¼" (OD 34,9 mm)		571785	
	VUS 1½" (OD 41,3 mm)		571790	
	VUS 2" (OD 54,0 mm)		571795	
	VUSFz 2½" (PR-3B) (OD 66,7 mm)	Z5	572819 R	
	VUSFz 3" (PR-3B) (OD 79,4 mm)	Z5	572820 R	
	VUSFz 4" (PR-3B) (OD 104,8 mm)	Z5	572821 R	

REMS пресс-клещи REMS пресс-кольца

Оснастка для радиальных прессов REMS (кроме REMS Мини-Пресс) также подходит к радиальным прессам других производителей

Система	Пресс-клещи / пресс-кольца	Привод с промежуточные клещи	Арт.-№	
К				
KAN KAN-therm Press	U 16*		570765	
	U 20*		570775	
	U 25*		570780	
	C 26*		570750	
	U 32		570785	
	U 40		570790	
	TH 50 (PZ-S)		572400	
	TH 63 (PZ-S)		572405	
	KAN KAN-therm Press LBP	U 14*		570760
		U 16*		570765
		U 20*		570775
		U 25*		570780
		C 26*		570750
		U 32		570785
U 40			570790	
TH 14*			570455	
TH 16*			570460	
TH 20*			570470	
TH 25*			570495	
TH 26*			570475	
TH 32			570480	
TH 40			570485	
KAN KAN-therm Inox	M 12		570100	
	M 15		570110	
	M 18 ¹⁾		570120	
	M 22		570130	
	M 28 ¹⁾		570140	
	M 35		570150	
	M 42 (PZ-4G)		570160	
	M 54 (PZ-4G)		570170	
	M 42 (PR-3S)	Z2	572706 R	
	M 54 (PR-3S)	Z2	572708 R	
	M 76,1 XL (PR-3S)	Z6 XL ³⁾ / Z7 XL 45 kN ⁴⁾	579101 R	
	M 88,9 G XL (PR-3S)	Z6 XL ³⁾ / Z7 XL 45 kN ⁴⁾	579110 R	
	M 108,0 G XL (PR-3S)	Z6 XL ³⁾ / Z7 XL 45 kN ⁴⁾	579111 R	
	M 12 45° (PR-2B)	Z1	574520 R	
M 15 45° (PR-2B)	Z1	574522 R		
M 18 45° (PR-2B)	Z1	574524 R		
M 22 45° (PR-2B)	Z1	574526 R		
M 28 45° (PR-2B)	Z1	574528 R		
M 35 45° (PR-2B)	Z1	574530 R		
KAN KAN-therm Steel	M 12		570100	
	M 15		570110	
	M 18 ¹⁾		570120	
	M 22		570130	
	M 28 ¹⁾		570140	
	M 35		570150	
	M 42 (PZ-4G)		570160	
	M 54 (PZ-4G)		570170	
	M 42 (PR-3S)	Z2	572706 R	
	M 54 (PR-3S)	Z2	572708 R	
	XP 66,7 XL (PR-3S)	Z6 XL ³⁾ / Z7 XL 45 kN ⁴⁾	579108 R	
	M 76,1 XL (PR-3S)	Z6 XL ³⁾ / Z7 XL 45 kN ⁴⁾	579101 R	
	M 88,9 G XL (PR-3S)	Z6 XL ³⁾ / Z7 XL 45 kN ⁴⁾	579110 R	
	M 108,0 G XL (PR-3S)	Z6 XL ³⁾ / Z7 XL 45 kN ⁴⁾	579111 R	
M 12 45° (PR-2B)	Z1	574520 R		
M 15 45° (PR-2B)	Z1	574522 R		
M 18 45° (PR-2B)	Z1	574524 R		
M 22 45° (PR-2B)	Z1	574526 R		
M 28 45° (PR-2B)	Z1	574528 R		
M 35 45° (PR-2B)	Z1	574530 R		
KE KELIT KELIT KELOX	U 16*		570765	
	U 18*		570770	
	U 20*		570775	
	U 25*		570780	
	U 32		570785	
	U 40		570790	
	U 50		570795	
	U 63 (PZ-S)		572365	
	U 63 (PR-3B)	Z4	572837 R	
	U 75 (PR-3B)	Z4	572828 R	
KE KELIT COPPERFIX Kupfer	M 15		570110	
	M 18		570120	
	M 22		570130	
	M 28		570140	
	M 35		570150	
	M 42 (PR-3S)	Z2	572706 R	
	M 54 (PR-3S)	Z2	572708 R	
	M 76,1 XL (PR-3S)	Z6 XL ³⁾ / Z7 XL 45 kN ⁴⁾	579101 R	
	M 88,9 G XL (PR-3S)	Z6 XL ³⁾ / Z7 XL 45 kN ⁴⁾	579110 R	
	M 108,0 G XL (PR-3S)	Z6 XL ³⁾ / Z7 XL 45 kN ⁴⁾	579111 R	
	M 15 45° (PR-2B)	Z1	574522 R	
	M 18 45° (PR-2B)	Z1	574524 R	
	M 22 45° (PR-2B)	Z1	574526 R	
	M 28 45° (PR-2B)	Z1	574528 R	
M 35 45° (PR-2B)	Z1	574530 R		

Система	Пресс-клещи / пресс-кольца	Привод с промежуточные клещи	Арт.-№
KE KELIT steelFIX C-Stahl	M 15		570110
	M 18		570120
	M 22		570130
	M 28		570140
	M 35		570150
	M 42 (PR-3S)	Z2	572706 R
	M 54 (PR-3S)	Z2	572708 R
	M 76,1 XL (PR-3S)	Z6 XL ³⁾ / Z7 XL 45 kN ⁴⁾	579101 R
	M 88,9 G XL (PR-3S)	Z6 XL ³⁾ / Z7 XL 45 kN ⁴⁾	579110 R
	M 108,0 G XL (PR-3S)	Z6 XL ³⁾ / Z7 XL 45 kN ⁴⁾	579111 R
KE KELIT steelFIX Edelstahl	M 15		570110
	M 18		570120
	M 22		570130
	M 28		570140
	M 35		570150
	M 42 (PR-3S)	Z2	572706 R
	M 54 (PR-3S)	Z2	572708 R
	M 76,1 XL (PR-3S)	Z6 XL ³⁾ / Z7 XL 45 kN ⁴⁾	579101 R
	M 88,9 G XL (PR-3S)	Z6 XL ³⁾ / Z7 XL 45 kN ⁴⁾	579110 R
	M 108,0 G XL (PR-3S)	Z6 XL ³⁾ / Z7 XL 45 kN ⁴⁾	579111 R
KEMBLA KemPress (AUS)	VAU 15 (OD 12,7 mm)		572687
	VAU 20 (OD 19,1 mm)		572688
	VAU 25 (OD 25,4 mm)		572691
	VAU 32 (OD 31,8 mm)		572693
	VAU 40 (OD 38,1 mm)		572695
	VAU 50 (OD 50,8 mm)		572697
KEMBLA KemPress Gas (AUS)	VAU 15 (OD 12,7 mm)		572687
	VAU 20 (OD 19,1 mm)		572688
	VAU 25 (OD 25,4 mm)		572691
	VAU 32 (OD 31,8 mm)		572693
	VAU 40 (OD 38,1 mm)		572695
	VAU 50 (OD 50,8 mm)		572697
KISAN Kisan KD	KI 16*		571360
	KI 20*		571370
	KI 25*		571375
	TH 16*		570460
KISAN Kisan WL	TH 20*		570470
	TH 25*		570495
	KI 16*		571360
	KI 20*		571370
KISAN Kisan WM	KI 25*		571375
	KI 32		571380
	TH 16*		570460
	TH 20*		570470
KISAN Kisan WR	TH 25*		570495
	TH 32		570480
	KI 16*		571360
	KI 20*		571370
KISAN Kistal C	KI 25*		571375
	KI 32		571380
	U 20*		570775
	U 25*		570780
	U 32		570785
	U 40		570790
	U 50		570795
	U 63 (PZ-S)		572365
	U 75 (PR-3B)		572828 R
	M 15		570110
M 18		570120	
M 22		570130	
M 28		570140	
M 35		570150	
M 42 (PR-3S)	Z2	572706 R	
M 54 (PR-3S)	Z2	572708 R	
M 76,1 XL (PR-3S)	Z6 XL ³⁾ / Z7 XL 45 kN ⁴⁾	579101 R	
M 88,9 G XL (PR-3S)	Z6 XL ³⁾ / Z7 XL 45 kN ⁴⁾	579110 R	
M 108,0 G XL (PR-3S)	Z6 XL ³⁾ / Z7 XL 45 kN ⁴⁾	579111 R	
M 15 45° (PR-2B)	Z1	574522 R	
M 18 45° (PR-2B)	Z1	574524 R	
M 22 45° (PR-2B)	Z1	574526 R	
M 28 45° (PR-2B)	Z1	574528 R	
M 35 45° (PR-2B)	Z1	574530 R	

Системы пресс-фитинга для газопроводов могут быть опрессованы только обозначенными в таблице желтым цветом пресс-клещами/пресс-кольцами. Учтите национальные предписания.

* Данные пресс-клещи подходят и к ручному радиальному прессу REMS Эко-Пресс. Учтите национальные предписания.

¹⁾ Могут применяться только обжимные клещи, начиная с маркировки „108“ (1 квартал 2008), „208“ (2 квартал 2008 г.). Обозначение отпечатано на всех пресс-клещах.

²⁾ Для этой системы пресс-фитингов, не разрешен ручной пресс-инструмент.

³⁾ Привод посредством REMS Пауэр-Пресс XL ACC.

⁴⁾ Привод посредством REMS Акку-Пресс XL 45 кН 22V ACC.

⁵⁾ Для фиксации подходящих пресс-вставок.

⁶⁾ Фитинги из бронзы (Sanpress XL) следует запрессовывать пресс-шайбами с запрессовочным контуром VR, фитинги из меди (Profipress XL, Profipress G XL), высокоуглеродистой стали и из нержавеющей стали (Sanpress Inox XL, Sanpress Inox G XL) следует запрессовывать пресс-шайбами с запрессовочным контуром VF.

⁷⁾ Для газораспределительных систем использовать только пресс-кольца с маркировкой «M 88,9 G» и «M 108 G» на 3 запрессовочных сегментах.

Пригодность пресс-инструмента REMS для систем пресс-фитингов: состояние на: 14.10.2020. Актуальное положение Вы найдёте в интернете:

www.rems.de → Загрузка → Каталоги → REMS каталог.

Промежуточные клещи, см. стр. 212. Пресс-клещами/пресс-кольцами для иных систем пресс-фитингов – по запросу.

Система	Пресс-клещи / пресс-кольца	Привод с промежуточные клещи	Арт.-№	
KISAN Kistal Inox	M 15		570110	
	M 18		570120	
	M 22		570130	
	M 28		570140	
	M 35		570150	
	M 42 (PR-3S)	Z2	572706 R	
	M 54 (PR-3S)	Z2	572708 R	
	M 76,1 XL (PR-3S)	Z6 XL ³ / Z7 XL 45 kN ⁴	579101 R	
	M 88,9 G XL (PR-3S)	Z6 XL ³ / Z7 XL 45 kN ⁴	579110 R	
	M 108,0 G XL (PR-3S)	Z6 XL ³ / Z7 XL 45 kN ⁴	579111 R	
	M 15 45° (PR-2B)	Z1	574522 R	
	M 18 45° (PR-2B)	Z1	574524 R	
	M 22 45° (PR-2B)	Z1	574526 R	
	M 28 45° (PR-2B)	Z1	574528 R	
M 35 45° (PR-2B)	Z1	574530 R		
KME cuprotherm CTX	TH 14*		570455	
	TH 16*		570460	
	TH 18*		570465	
	TH 20*		570470	
	TH 26*		570475	
KME Q-Tec - Comap SkinPress	TH 14*		570455	
	TH 16*		570460	
	TH 20*		570470	
	TH 26*		570475	
KME Q-Tec - Oventrop Cofit	H 16 A*		570620	
	H 20 A*		570650	
	H 26 A*		570670	
L				
LEGEND-PRESS press fitting system	VUS ½" (OD 15,9 mm)		571770	
	VUS ¾" (OD 22,2 mm)		571775	
	VUS 1" (OD 28,6 mm)		571780	
	VUS 1¼" (OD 34,9 mm)		571785	
	VUS 1½" (OD 41,3 mm)		571790	
	VUS 2" (OD 54,0 mm)		571795	
	VUSFz 2½" (PR-3B) (OD 66,7 mm)	Z5	572819 R	
	VUSFz 3" (PR-3B) (OD 79,4 mm)	Z5	572820 R	
	VUSFz 4" (PR-3B) (OD 104,8 mm)	Z5	572821 R	
LK Systems LK >B<Press	V 12		570107	
	V 15		570115	
	V 18		570125	
	V 22		570135	
	V 28		570145	
	V 35		570155	
	V 42		570165	
	V 54		570175	
	V 12 45° (PR-2B)	Z1	574502 R	
	V 15 45° (PR-2B)	Z1	574504 R	
	V 18 45° (PR-2B)	Z1	574506 R	
	V 22 45° (PR-2B)	Z1	574508 R	
	V 28 45° (PR-2B)	Z1	574510 R	
	V 35 45° (PR-2B)	Z1	574512 R	
LK Systems LK >B<Press Elförzinkat	V 12		570107	
	V 15		570115	
	V 18		570125	
	V 22		570135	
	V 28		570145	
	V 35		570155	
	V 42		570165	
	V 54		570175	
	V 12 45° (PR-2B)	Z1	574502 R	
	V 15 45° (PR-2B)	Z1	574504 R	
	V 18 45° (PR-2B)	Z1	574506 R	
	V 22 45° (PR-2B)	Z1	574508 R	
	V 28 45° (PR-2B)	Z1	574510 R	
	V 35 45° (PR-2B)	Z1	574512 R	
LK Systems LK >B<Press Gas	V 15		570115	
	V 18		570125	
	V 22		570135	
	V 28		570145	
	V 35		570155	
	V 42		570165	
	V 54		570175	
	V 15 45° (PR-2B)	Z1	574504 R	
	V 18 45° (PR-2B)	Z1	574506 R	
	V 22 45° (PR-2B)	Z1	574508 R	
	V 28 45° (PR-2B)	Z1	574510 R	
	V 35 45° (PR-2B)	Z1	574512 R	
	LK Systems LK Universal	TH 16*		570460
		TH 20*		570470
TH 25*			570495	
TH 32			570480	
TH 40			570485	
TH 50 (PZ-S)			572400	
TH 63 (PZ-S)			572405	
LVI-DAHL Altech-Alupex	U 16*		570765	
	U 20*		570775	
	U 25*		570780	
	U 32		570785	
M				
MAINCOR MAINPRESS	U 16*		570765	
	U 20*		570775	
	U 25*		570780	
	U 32		570785	
	U 40		570790	
	U 50		570795	
	U 63 (PZ-S)		572365	
	U 63 (PR-3B)	Z4	572837 R	
	MAINCOR MAINFLOR	U 16*		570765
		U 20*		570775

Система	Пресс-клещи / пресс-кольца	Привод с промежуточные клещи	Арт.-№	
Mair Heiztechnik M-Press	H 11,5*		570315	
	TH 16*		570460	
	TH 20*		570470	
	TH 26*		570475	
	TH 32		570480	
	TH 40		570485	
	Ma.s.ter System PRESSMASTER	TH 14*		570455
		TH 16*		570460
		TH 18*		570465
		TH 20*		570470
TH 25*			570495	
TH 26*			570475	
TH 32			570480	
TH 40			570485	
TH 50 (PZ-S)			572400	
TH 63 (PZ-S)			572405	
Meier Tobler Metalplast - Stramax	H 14*		570310	
	H 16*		570320	
	H 18*		570340	
	H 20*		570350	
	H 26*		570370	
	H 32		570380	
	H 40 (PZ-4G)		570390	
	U 14*		570760	
	U 16*		570765	
	U 18*		570770	
	U 20*		570775	
	U 25*		570780	
	U 32		570785	
	U 40		570790	
U 50		570795		
U 63 (PR-3B)	Z4	572837 R		
U 63 (PZ-S)		572365		
METALGRUP Permatubo	U 16*		570765	
	U 18*		570770	
	U 20*		570775	
	U 25*		570780	
	U 32		570785	
	U 40		570790	
	U 50		570795	
	U 63 (PR-3B)	Z4	572837 R	
	U 63 (PZ-S)		572365	
	U 75 (PR-3B)	Z4	572828 R	
METALGRUP PexGrup	RFz 16*		571325	
	RFz 20*		571330	
	RFz 25		571335	
	RFz 32		571340	
	METALGRUP MultiGrup	U 16*		570765
U 18*			570770	
U 20*			570775	
U 25*			570780	
U 32			570785	
Mueller Industries Streamline PRS	VUS ½" (OD 15,9 mm)		571770	
	VUS ¾" (OD 22,2 mm)		571775	
	VUS 1" (OD 28,6 mm)		571780	
	VUS 1¼" (OD 34,9 mm)		571785	
	VUS 1½" (OD 41,3 mm)		571790	
	VUS 2" (OD 54,0 mm)		571795	
	VUSFz 2½" (PR-3B) (OD 66,7 mm)	Z5	572819 R	
VUSFz 3" (PR-3B) (OD 79,4 mm)	Z5	572820 R		
VUSFz 4" (PR-3B) (OD 104,8 mm)	Z5	572821 R		
MULTITHERM PRESSSYSTEM	TH 16*		570460	
	TH 20*		570470	
	TH 26*		570475	
	TH 32		570480	
	TH 40		570485	
	TH 50 (PZ-S)		572400	
	TH 63 (PZ-S)		572405	
	THz 75 (PR-3B)	Z4	572829 R	
	Multicapas Industrial AIS PEX	RFz 16*		571325
		RFz 20*		571330
RFz 25			571335	
RFz 32			571340	
U 16*			570765	
U 20*			570775	
U 25*			570780	
Multicapas Industrial multitubo systems MC	U 32		570785	
	U 16*		570765	
	U 18*		570770	
	U 20*		570775	
	U 25*		570780	
	U 32		570785	
	U 40		570790	
	U 50		570795	
	U 63 (PZ-S)		572365	
	U 63 (PR-3B)	Z4	572837 R	
U 75 (PR-3B)	Z4	572828 R		

REMS пресс-клещи REMS пресс-кольца

Оснастка для радиальных прессов REMS (кроме REMS Мини-Пресс) также подходит к радиальным прессам других производителей

Система	Пресс-клещи / пресс-кольца	Привод с промежуточные клещи	Арт.-№	
Multicap Industrial multitubo systems MM	H 16*		570320	
	H 20*		570350	
	H 25*		570360	
	H 26*		570370	
	H 32		570380	
	RFz 16*		571325	
	RFz 20*		571330	
	RFz 25		571335	
	RFz 32		571340	
	TH 16*		570460	
	TH 20*		570470	
	TH 25*		570495	
	TH 26*		570475	
	TH 32		570480	
	TH 40		570485	
	TH 50 (PZ-S)		572400	
	TH 63 (PZ-S)		572405	
	THz 75 (PR-3B)	Z4	572829 R	
	U 16*		570765	
	U 20*		570775	
	U 25*		570780	
	U 32		570785	
	U 40		570790	
	U 50		570795	
	U 63 (PZ-S)		572365	
	U 63 (PR-3B)	Z4	572837 R	
	U 75 (PR-3B)	Z4	572828 R	
	N			
	NEUTHERM MEKUPRESS-HT	H 16*		570320
H 20*			570350	
H 26*			570370	
H 32			570380	
H 40 (PZ-4G)			570390	
NIBCO (USA) Press System Copper	VUS ½" (OD 15,9mm)		571770	
	VUS ¾" (OD 22,2mm)		571775	
	VUS 1" (OD 28,6mm)		571780	
	VUS 1½" (OD 34,9mm)		571785	
	VUS 1¾" (OD 41,3mm)		571790	
VUS 2" (OD 54,0mm)		571795		
Nicoll Fluxo	TH 16*		570460	
	TH 20*		570470	
	TH 26*		570475	
	TH 32		570480	
	TH 40		570485	
	TH 50 (PZ-S)		572400	
	TH 63 (PZ-S)		572405	
	THz 75 (PR-3B)	Z4	572829 R	
NUPI Industrie Italiane Multinupi	B 16*		570850	
	B 18*		570855	
	B 20*		570860	
	B 26		570870	
	B 32		570880	
	F 16*		570717	
	F 18*		570720	
	F 20*		570727	
	F 26*		570730	
	F 32		570735	
	F 16 45° (PR-2B)	Z1	574550 R	
	F 20 45° (PR-2B)	Z1	574552 R	
	F 26 45° (PR-2B)	Z1	574554 R	
	F 32 45° (PR-2B)	Z1	574556 R	
	H 16*		570320	
	H 18*		570340	
	H 20*		570350	
	H 25*		570360	
	H 26*		570370	
	H 32		570380	
	TH 16*		570460	
	TH 18*		570465	
	TH 20*		570470	
	TH 25*		570495	
	TH 26*		570475	
	TH 32		570480	
	U 14*		570760	
	U 16*		570765	
	U 18*		570770	
	U 20*		570775	
	U 25*		570780	
	C 26*		570750	
U 32		570785		
U 40		570790		
U 50		570795		
U 63 (PR-3B)	Z4	572837 R		
U 63 (PZ-S)		572365		

Система	Пресс-клещи / пресс-кольца	Привод с промежуточные клещи	Арт.-№	
Nussbaum Optifit-Press	VMP ¾" (OD 17,2 mm)		571740	
	VMP ½" (OD 21,3 mm)		571762	
	VMPz ¼" (OD 26,9 mm)		571764	
	VMPz 1" (OD 33,7 mm)		571767	
	VMPz 1¼" (PZ-S) (OD 42,4 mm)		572413	
	VMPz 1½" (PR-3B) (OD 48,3 mm)	Z5	572844 R	
	VMPz 2" (PR-3B) (OD 60,3 mm)	Z5	572845 R	
	Nussbaum Optiflex-Flowpress	VRX 16		571750
		VRX 20		571752
		VRX 25		571754
VRX 32			571756	
VRX 40			571758	
VRX 50			571760	
VRX 63			571797	
Nussbaum Optipress Aquaplus	V 15		570115	
	V 18		570125	
	V 22		570135	
	V 28		570145	
	V 35		570155	
	V 42		570165	
	V 42 (PR-2B)	Z2	572850 R	
	V 54		570175	
	V 54 (PR-2B)	Z2	572851 R	
	VFz 64,0 (PR-3B)	Z5	572815 R	
	VFz 76,1 (PR-3B)	Z5	572816 R	
	VFz 88,9 (PR-3B)	Z5	572817 R	
	VFz 108,0 (PR-3B)	Z5	572818 R	
Nussbaum Optipress-Gaz	V 15		570115	
	V 18		570125	
	V 22		570135	
	V 28		570145	
	V 35		570155	
	V 42		570165	
	V 42 (PR-2B)	Z2	572850 R	
	V 54		570175	
	V 54 (PR-2B)	Z2	572851 R	
	VFz 64,0 (PR-3B)	Z5	572815 R	
	VFz 76,1 (PR-3B)	Z5	572816 R	
	VFz 88,9 (PR-3B)	Z5	572817 R	
	VFz 108,0 (PR-3B)	Z5	572818 R	
Nussbaum Optipress-Therm	V 15		570115	
	V 18		570125	
	V 22		570135	
	V 28		570145	
	V 35		570155	
	V 42		570165	
	V 42 (PR-2B)	Z2	572850 R	
	V 54		570175	
	V 54 (PR-2B)	Z2	572851 R	
	VFz 64,0 (PR-3B)	Z5	572815 R	
	VFz 76,1 (PR-3B)	Z5	572816 R	
	VFz 88,9 (PR-3B)	Z5	572817 R	
	VFz 108,0 (PR-3B)	Z5	572818 R	
O.M.T. - Press	TH 16*		570460	
	TH 20*		570470	
	TH 26*		570475	
	TH 32		570480	
	TH 40		570485	
	Oventrop Cofit P	H 16 A*		570620
		H 20 A*		570650
		H 26 A*		570670
		H 32 A		570680
		H 40 A		570690
		U 50		570795
		U 63 (PR-3B)	Z4	572837 R
		U 63 (PZ-S)		572365
Oventrop Cofit PD		H 16 A*		570620
		H 20 A*		570650
	H 26 A*		570670	
O				

Системы пресс-фитинга для газопроводов могут быть опрессованы только обозначенными в таблице желтым цветом пресс-клещами/пресс-кольцами. Учтите национальные предписания.

* Данные пресс-клещи подходят и к ручному радиальному прессу REMS Эко-Пресс. Учтите национальные предписания.

1) Могут применяться только обжимные клещи, начиная с маркировки „108“ (1 квартал 2008), „208“ (2 квартал 2008 г.). Обозначение отпечатано на всех пресс-клещах.

2) Для этой системы пресс-фитингов, не разрешен ручной пресс-инструмент.

3) Привод посредством REMS Пауэр-Пресс XL ACC.

4) Привод посредством REMS Акку-Пресс XL 45кН 22V ACC.

5) Для фиксации подходящих пресс-вставок.

6) Фитинги из бронзы (Sanpress XL) следует запрессовывать пресс-шайбами с запрессовочным контуром VR, фитинги из меди (Profipress XL, Profipress G XL), высокоуглеродистой стали и из нержавеющей стали (Sanpress Inox XL, Sanpress Inox G XL) следует запрессовывать пресс-шайбами с запрессовочным контуром VF.

7) Для газораспределительных систем использовать только пресс-кольца с маркировкой «M 88,9 G» и «M 108 G» на 3 запрессовочных сегментах.

Пригодность пресс-инструмента REMS для систем пресс-фитингов: состояние на: 14.10.2020. Актуальное положение Вы найдёте в интернете:

www.rems.de → Загрузка → Каталог → REMS каталог.

Промежуточные клещи, см. стр. 212. Пресс-клещами/пресс-кольцами для иных систем пресс-фитингов – по запросу.

Система	Пресс-клещи / пресс-кольца	Привод с промежуточные клещи	Арт.-№
Oventrop	H 16 A*		570620
Cofit PDK	H 20 A*		570650
Oventrop	H 16 A*		570620
Cofit PD-HT	H 20 A*		570650
	H 25 A*		570660
	H 32 A		570680
Oventrop	H 16 A*		570620
Cofit PDK-HT	H 20 A*		570650
P			
PBTub	RFz 12*		571320
SERTIPRESS	RFz 16*		571325
	RFz 20*		571330
	RFz 25		571335
PBTub	M 15		570110
SERTI-STEEL	M 18		570120
	M 22		570130
	M 28		570140
	M 35		570150
	M 42 (PR-3S)	Z2	572706 R
	M 54 (PR-3S)	Z2	572708 R
	M 15 45° (PR-2B)	Z1	574522 R
	M 18 45° (PR-2B)	Z1	574524 R
	M 22 45° (PR-2B)	Z1	574526 R
	M 28 45° (PR-2B)	Z1	574528 R
	M 35 45° (PR-2B)	Z1	574530 R
Pegler Yorkshire	M 12		570100
XPress Carbon	M 15		570110
	M 18 ¹⁾		570120
	M 22		570130
	M 28 ¹⁾		570140
	M 35		570150
	M 42 (PR-3S)	Z2	572706 R
	M 54 (PR-3S)	Z2	572708 R
	XP 66,7 XL (PR-3S)	Z6 XL ³⁾ / Z7 XL 45 kN ⁴⁾	579108 R
	M 76,1 XL (PR-3S)	Z6 XL ³⁾ / Z7 XL 45 kN ⁴⁾	579101 R
	M 12 45° (PR-2B)	Z1	574520 R
	M 15 45° (PR-2B)	Z1	574522 R
	M 18 45° (PR-2B)	Z1	574524 R
	M 22 45° (PR-2B)	Z1	574526 R
	M 28 45° (PR-2B)	Z1	574528 R
	M 35 45° (PR-2B)	Z1	574530 R
Pegler Yorkshire	M 12		570100
XPress Copper	M 15		570110
	M 18 ¹⁾		570120
	M 22		570130
	M 28 ¹⁾		570140
	M 35		570150
	M 42 (PR-3S)	Z2	572706 R
	M 54 (PR-3S)	Z2	572708 R
	XP 64,0 XL (PR-3S)	Z6 XL ³⁾ / Z7 XL 45 kN ⁴⁾	579100 R
	XP 66,7 XL (PR-3S)	Z6 XL ³⁾ / Z7 XL 45 kN ⁴⁾	579108 R
	M 76,1 XL (PR-3S)	Z6 XL ³⁾ / Z7 XL 45 kN ⁴⁾	579101 R
	M 88,9 G XL (PR-3S)	Z6 XL ³⁾ / Z7 XL 45 kN ⁴⁾	579110 R
	XP 108,0 XL (PR-3S)	Z6 XL ³⁾ / Z7 XL 45 kN ⁴⁾	579109 R
	M 12 45° (PR-2B)	Z1	574520 R
	M 15 45° (PR-2B)	Z1	574522 R
	M 18 45° (PR-2B)	Z1	574524 R
	M 22 45° (PR-2B)	Z1	574526 R
	M 28 45° (PR-2B)	Z1	574528 R
	M 35 45° (PR-2B)	Z1	574530 R
Pegler Yorkshire	M 15		570110
XPress Copper	M 18 ¹⁾		570120
Gas	M 22		570130
	M 28 ¹⁾		570140
	M 35		570150
	M 42 (PR-3S)	Z2	572706 R
	M 54 (PR-3S)	Z2	572708 R
Pegler Yorkshire	M 15		570110
XPress	M 18 ¹⁾		570120
Stainless	M 22		570130
	M 28 ¹⁾		570140
	M 35		570150
	M 42 (PR-3S)	Z2	572706 R
	M 54 (PR-3S)	Z2	572708 R
	M 76,1 XL (PR-3S)	Z6 XL ³⁾ / Z7 XL 45 kN ⁴⁾	579101 R
	M 88,9 G XL (PR-3S)	Z6 XL ³⁾ / Z7 XL 45 kN ⁴⁾	579110 R
	M 108,0 G XL (PR-3S)	Z6 XL ³⁾ / Z7 XL 45 kN ⁴⁾	579111 R
	M 15 45° (PR-2B)	Z1	574522 R
	M 18 45° (PR-2B)	Z1	574524 R
	M 22 45° (PR-2B)	Z1	574526 R
	M 28 45° (PR-2B)	Z1	574528 R
	M 35 45° (PR-2B)	Z1	574530 R
Pegler Yorkshire	M 15		570110
XPress Stainless	M 18 ¹⁾		570120
Gas	M 22		570130
	M 28 ¹⁾		570140
	M 35		570150
	M 42 (PR-3S)	Z2	572706 R
	M 54 (PR-3S)	Z2	572708 R
PERFEXIM	U 16*		570765
PERFEKT	U 20*		570775
SYSTEM	U 25*		570780
	U 32		570785
PERFILTUBO	U 16*		570765
PERFILALUPEX	U 18*		570770
	U 20*		570775
	U 25*		570780
	U 32		570785
	U 40		570790
	U 50		570795
	U 63 (PR-3B)	Z4	572837 R
	U 63 (PZ-S)		572365
	U 75 (PR-3B)	Z4	572828 R

Система	Пресс-клещи / пресс-кольца	Привод с промежуточные клещи	Арт.-№
PERFILTUBO	M 15		570110
PERFILPRESS	M 18		570120
	M 22		570130
	M 28		570140
	M 35		570150
	M 42 (PR-3S)	Z2	572706 R
	M 54 (PR-3S)	Z2	572708 R
	M 76,1 XL (PR-3S)	Z6 XL ³⁾ / Z7 XL 45 kN ⁴⁾	579101 R
	M 15 45° (PR-2B)	Z1	574522 R
	M 18 45° (PR-2B)	Z1	574524 R
	M 22 45° (PR-2B)	Z1	574526 R
	M 28 45° (PR-2B)	Z1	574528 R
	M 35 45° (PR-2B)	Z1	574530 R
PEXTUBE	RFz 16*		571325
PeXTube	RFz 20*		571330
	RFz 25		571337
	RFz 32		571342
Pipelife	M 15		570110
C-PRESS	M 18		570120
	M 22		570130
	M 28		570140
	M 35		570150
	M 42 (PR-3S)	Z2	572706 R
	M 54 (PR-3S)	Z2	572708 R
	M 76,1 XL (PR-3S)	Z6 XL ³⁾ / Z7 XL 45 kN ⁴⁾	579101 R
	M 88,9 G XL (PR-3S)	Z6 XL ³⁾ / Z7 XL 45 kN ⁴⁾	579110 R
	M 108,0 G XL (PR-3S)	Z6 XL ³⁾ / Z7 XL 45 kN ⁴⁾	579111 R
	M 15 45° (PR-2B)	Z1	574522 R
	M 18 45° (PR-2B)	Z1	574524 R
	M 22 45° (PR-2B)	Z1	574526 R
	M 28 45° (PR-2B)	Z1	574528 R
	M 35 45° (PR-2B)	Z1	574530 R
Pipelife	TH 16*		570460
RADOPRESS	TH 18*		570465
	TH 20*		570470
	TH 26*		570475
	TH 32		570480
	TH 40		570485
	TH 50 (PZ-S)		572400
	TH 63 (PZ-S)		572405
Pipetec Connect	TH 16*		570460
	TH 20*		570470
	TH 26*		570475
	TH 32		570480
	TH 40		570485
	TH 50 (PZ-S)		572400
	TH 63 (PZ-S)		572405
PLASTICA ALFA	TH 16*		570460
Multiplex	TH 20*		570470
	TH 26*		570475
	TH 32		570480
PLASTICA ALFA	TH 16*		570460
Multiplex Air	TH 20*		570470
	TH 26*		570475
	TH 32		570480
PLASTICA ALFA	TH 16*		570460
Multiplexalfa Gas	TH 20*		570470
	TH 26*		570475
PLASTICA ALFA	TH 16*		570460
Multiplexalfa Gas protek	TH 20*		570470
	TH 26*		570475
PLASTICA ALFA	TH 16*		570460
Multiplex Plus	TH 20*		570470
	TH 26*		570475
	TH 32		570480
PLASTICA ALFA	TH 16*		570460
Multiplex Thermo	TH 20*		570470
	TH 26*		570475
	TH 32		570480
PLASTICA ALFA	TH 16*		570460
Multiplex Thermo Plus	TH 20*		570470
	TH 26*		570475
	TH 32		570480
PLÁSTICOS	U 16*		570765
FERRO	U 20*		570775
FERROPLAST	U 25*		570780
GF MC PRESS	U 32		570785
Pressfitting MULTICAPA			
PLÁSTICOS	U 16*		570765
FERRO	U 20*		570775
FERROPLAST	U 25*		570780
GF PPSU	U 32		570785
Pressfitting PE-X y MULTICAPA			
PLÁSTICOS	RFz 16*		571325
FERRO	RFz 20*		571330
FERROPLAST	RFz 25		571335
GF PRESS	RFz 32		571340
Pressfitting PE-X			
PLUMBING PLUS	K16/P18*		572600
EZiPEX Crimp (AUS)	K/20*		572605
	K/25*		572610
	K32		572615
	K1/40		572620
	K1/50		572625
PLUMBING PLUS	K16/P18*		572600
EZiPEX Gas (AUS)	K/20*		572605
	K/25*		572610
	K32		572615
	K1/40		572620
	K1/50		572625
PLUMBING PLUS	VAU 15 (OD 12,7 mm)		572687
EZiPRESS Gas (AUS)	VAU 20 (OD 19,1 mm)		572689
	VAU 25 (OD 25,4 mm)		572691
	VAU 32 (OD 31,8 mm)		572693
	VAU 40 (OD 38,1 mm)		572695
	VAU 50 (OD 50,8 mm)		572697
	VAUFz 65 (PR-3B) (OD 63,5 mm)	Z5	572839 R
	VAUFz 80 (PR-3B) (OD 76,2 mm)	Z5	572840 R
	VAUFz 100 (PR-3B) (OD 101,6 mm)	Z5	572841 R
	VAU 15 45° (PR-2B) (OD 12,7 mm)	Z1	574540 R
	VAU 20 45° (PR-2B) (OD 19,1 mm)	Z1	574542 R
	VAU 25 45° (PR-2B) (OD 25,4 mm)	Z1	574544 R

REMS пресс-клещи REMS пресс-кольца

Оснастка для радиальных прессов REMS (кроме REMS Мини-Пресс) также подходит к радиальным прессам других производителей

Система	Пресс-клещи / пресс-кольца	Привод с промежуточные клещи	Арт.-№	
PLUMBING PLUS EZIPRESS Solar (AUS)	VAU 15 (OD 12,7 mm)		572687	
	VAU 20 (OD 19,1 mm)		572689	
	VAU 25 (OD 25,4 mm)		572691	
	VAU 15 45° (PR-2B) (OD 12,7 mm)	Z1	574540 R	
	VAU 20 45° (PR-2B) (OD 19,1 mm)	Z1	574542 R	
	VAU 25 45° (PR-2B) (OD 25,4 mm)	Z1	574544 R	
PLUMBING PLUS EZIPRESS Water (AUS)	VAU 15 (OD 12,7 mm)		572687	
	VAU 20 (OD 19,1 mm)		572689	
	VAU 25 (OD 25,4 mm)		572691	
	VAU 32 (OD 31,8 mm)		572693	
	VAU 40 (OD 38,1 mm)		572695	
	VAU 50 (OD 50,8 mm)		572697	
	VAUFz 65 (PR-3B)		572839 R	
	VAUFz 65 (PR-3B) (OD 63,5 mm)	Z5	572839 R	
	VAUFz 80 (PR-3B) (OD 76,2 mm)	Z5	572840 R	
	VAUFz 100 (PR-3B) (OD 101,6 mm)	Z5	572841 R	
	VAU 15 45° (PR-2B) (OD 12,7 mm)	Z1	574540 R	
VAU 20 45° (PR-2B) (OD 19,1 mm)	Z1	574542 R		
VAU 25 45° (PR-2B) (OD 25,4 mm)	Z1	574544 R		
POLYPIPE POLYSURE	TH 10*		570467	
	TH 15*		570457	
	TH 22*		570472	
	TH 28		570477	
POLYSAN Handelsges. m.b.H. & Co KG (Krems/Öster- reich)	M 15		570110	
	M 18		570120	
	M 22		570130	
	M 28		570140	
	M 35		570150	
	POLYSAN- C-Stahl-Press- System M	M 42 (PR-3S)	Z2	572706 R
		M 54 (PR-3S)	Z2	572708 R
	M 76,1 XL (PR-3S)	Z6 XL ³⁾ / Z7 XL 45 kN ⁴⁾	579101 R	
	M 88,9 G XL (PR-3S)	Z6 XL ³⁾ / Z7 XL 45 kN ⁴⁾	579110 R	
	M 108,0 G XL (PR-3S)	Z6 XL ³⁾ / Z7 XL 45 kN ⁴⁾	579111 R	
	M 15 45° (PR-2B)	Z1	574522 R	
	M 18 45° (PR-2B)	Z1	574524 R	
	M 22 45° (PR-2B)	Z1	574526 R	
M 28 45° (PR-2B)	Z1	574528 R		
M 35 45° (PR-2B)	Z1	574530 R		
POLYSAN Handelsges. m.b.H. & Co KG (Krems/Öster- reich)	M 15		570110	
	M 18		570120	
	M 22		570130	
	M 28		570140	
	M 35		570150	
	POLYSAN- Edelstahl Press-System 1.4520	M 42 (PR-3S)	Z2	572706 R
		M 54 (PR-3S)	Z2	572708 R
	M 76,1 XL (PR-3S)	Z6 XL ³⁾ / Z7 XL 45 kN ⁴⁾	579101 R	
	M 88,9 G XL (PR-3S)	Z6 XL ³⁾ / Z7 XL 45 kN ⁴⁾	579110 R	
	M 108,0 G XL (PR-3S)	Z6 XL ³⁾ / Z7 XL 45 kN ⁴⁾	579111 R	
	M 15 45° (PR-2B)	Z1	574522 R	
	M 18 45° (PR-2B)	Z1	574524 R	
	M 22 45° (PR-2B)	Z1	574526 R	
M 28 45° (PR-2B)	Z1	574528 R		
M 35 45° (PR-2B)	Z1	574530 R		
POLYSAN Handelsges. m.b.H. & Co KG (Krems/Öster- reich)	M 15		570110	
	M 18		570120	
	M 22		570130	
	M 28		570140	
	M 35		570150	
	POLYSAN- Edelstahl Press-System Gas	M 42 (PR-3S)	Z2	572706 R
		M 54 (PR-3S)	Z2	572708 R
	M 76,1 XL (PR-3S)	Z6 XL ³⁾ / Z7 XL 45 kN ⁴⁾	579101 R	
	M 88,9 G XL (PR-3S) ⁷⁾	Z6 XL ³⁾ / Z7 XL 45 kN ⁴⁾	579110 R	
	M 108,0 G XL (PR-3S) ⁷⁾	Z6 XL ³⁾ / Z7 XL 45 kN ⁴⁾	579111 R	
	M 15 45° (PR-2B)	Z1	574522 R	
	M 18 45° (PR-2B)	Z1	574524 R	
	M 22 45° (PR-2B)	Z1	574526 R	
M 28 45° (PR-2B)	Z1	574528 R		
M 35 45° (PR-2B)	Z1	574530 R		
POLYSAN Handelsges. m.b.H. & Co KG (Krems/Öster- reich)	M 15		570110	
	M 18		570120	
	M 22		570130	
	M 28		570140	
	M 35		570150	
	POLYSAN- Edelstahl Press-System Wasser	M 42 (PR-3S)	Z2	572706 R
		M 54 (PR-3S)	Z2	572708 R
	M 76,1 XL (PR-3S)	Z6 XL ³⁾ / Z7 XL 45 kN ⁴⁾	579101 R	
	M 88,9 G XL (PR-3S)	Z6 XL ³⁾ / Z7 XL 45 kN ⁴⁾	579110 R	
	M 108,0 G XL (PR-3S)	Z6 XL ³⁾ / Z7 XL 45 kN ⁴⁾	579111 R	
	M 15 45° (PR-2B)	Z1	574522 R	
	M 18 45° (PR-2B)	Z1	574524 R	
	M 22 45° (PR-2B)	Z1	574526 R	
M 28 45° (PR-2B)	Z1	574528 R		
M 35 45° (PR-2B)	Z1	574530 R		

Система	Пресс-клещи / пресс-кольца	Привод с промежуточные клещи	Арт.-№	
POLYSAN Handelsges. m.b.H. & Co KG (Krems/Öster- reich)	TH 14*		570455	
	TH 16*		570460	
	TH 17*		570462	
	TH 18*		570465	
	TH 20*		570470	
	TH 26*		570475	
	TH 32		570480	
	TH 40		570485	
	TH 50 (PZ-S)		572400	
	TH 63 (PZ-S)		572405	
POLYSAN- Press-System	THz 75 (PR-3B)	Z4	572829 R	
	TH 14*		570455	
POLYSAN Handelsges. m.b.H. & Co KG (Krems/Öster- reich)	TH 16*		570460	
	TH 17*		570462	
	TH 18*		570465	
	TH 20*		570470	
	TH 26*		570475	
	HE 32		571900	
	HEz 40		571904	
	POLYSAN (España) „Rainbow“	U 16*		570765
		U 18*		570770
		U 20*		570775
U 25*			570780	
U 32			570785	
POLYSAN- Henco- Press-System	U 40		570790	
	U 50		570795	
	U 63 (PR-3B)	Z4	572837 R	
	U 63 (PZ-S)		572365	
	Prandelli Mulyrama Pf	H 14*		570310
		H 16*		570320
		H 18*		570340
		H 20*		570350
		H 26*		570370
		H 32		570380
U 40			570790	
U 50			570795	
U 63 (PR-3B)		Z4	572837 R	
Prandelli Mulyrama Pfm		H 16*		570320
	H 18*		570340	
	H 20*		570350	
	H 26*		570370	
	H 32		570380	
	TH 16*		570460	
	TH 18*		570465	
	TH 20*		570470	
	TH 26*		570475	
	TH 32		570480	
POLYSAN Handelsges. m.b.H. & Co KG (Krems/Öster- reich)	TH 40		570485	
	TH 50 (PZ-S)		572400	
	U 16*		570765	
	U 18*		570770	
	U 20*		570775	
	U 40		570790	
	U 50		570795	
	U 63 (PR-3B)	Z4	572837 R	
	PURMO Cleverfit Radial	F 16*		570717
		F 20*		570727
F 26*			570730	
F 32			570735	
F 16 45° (PR-2B)		Z1	574550 R	
F 20 45° (PR-2B)		Z1	574552 R	
F 26 45° (PR-2B)		Z1	574554 R	
F 32 45° (PR-2B)		Z1	574556 R	
H 16*			570320	
H 20*			570350	
POLYSAN Handelsges. m.b.H. & Co KG (Krems/Öster- reich)	H 26*		570370	
	H 32		570380	
	TH 14*		570455	
	TH 16*		570460	
	TH 17*		570462	
	TH 20*		570470	
	TH 26*		570475	
	TH 32		570480	
	TH 40		570485	
	TH 50 (PZ-S)		572400	
POLYSAN Handelsges. m.b.H. & Co KG (Krems/Öster- reich)	TH 63 (PZ-S)		572405	
	U 16*		570765	
	U 20*		570775	
	U 32		570785	
	VP 16*		570910	
	VP 20*		570915	
	VP 25		570920	

Системы пресс-фитинга для газопроводов могут быть опрессованы только обозначенными в таблице желтым цветом пресс-клещами/пресс-кольцами. Учтите национальные предписания.

* Данные пресс-клещи подходят и к ручному радиальному прессу REMS Эко-Пресс. Учтите национальные предписания.

1) Могут применяться только обжимные клещи, начиная с маркировки „108“ (1 квартал 2008), „208“ (2 квартал 2008 г.). Обозначение отпечатано на всех пресс-клещах.

2) Для этой системы пресс-фитингов, не разрешен ручной пресс-инструмент.

3) Привод посредством REMS Пауер-Пресс XL ACC.

4) Привод посредством REMS Акку-Пресс XL 45 кН 22V ACC.

5) Для фиксации подходящих пресс-вставок.

6) Фитинги из бронзы (Sanpress XL) следует запрессовывать пресс-шайбами с запрессовочным контуром VR, фитинги из меди (Profipress XL, Profipress G XL), высокоуглеродистой стали и из нержавеющей стали (Sanpress Inox XL, Sanpress Inox G XL) следует запрессовывать пресс-шайбами с запрессовочным контуром VF.

7) Для газораспределительных систем использовать только пресс-кольца с маркировкой «M 88,9 G» и «M 108 G» на 3 запрессовочных сегментах.

Пригодность пресс-инструмента REMS для систем пресс-фитингов: состояние на: 14.10.2020. Актуальное положение Вы найдёте в интернете:

www.rems.de → Загрузка → Каталоги → REMS каталог.

Промежуточные клещи, см. стр. 212. Пресс-клещами/пресс-кольцами для иных систем пресс-фитингов – по запросу.

REMS пресс-клещи REMS пресс-кольца

Оснастка для радиальных прессов REMS (кроме REMS Мини-Пресс) также подходит к радиальным прессам других производителей

Система	Пресс-клещи / пресс-кольца	Привод с промежуточные клещи	Арт.-№	Система	Пресс-клещи / пресс-кольца	Привод с промежуточные клещи	Арт.-№		
SANHA 3fit-Press Pb-free Serie 25000	B 16*		570850	SANHA-NiroSan Industry Presssystem Serie 18000	SA 15		570935		
	B 20*		570860		SA 18		570940		
	B 26		570870		SA 22		570945		
	B 32		570880		SA 28		570950		
	F 16*		570717		SA 35		570955		
	F 20*		570727		M 15		570110		
	F 26*		570730		M 18		570120		
	F 32		570735		M 22		570130		
	Fz 40		570742		M 28		570140		
	Fz 50		570747		M 35		570150		
	F 63 (PZ-S)		572385		M 42 (PR-3S)	Z2	572706 R		
	F 16 45° (PR-2B)	Z1	574550 R		M 54 (PR-3S)	Z2	572708 R		
	F 20 45° (PR-2B)	Z1	574552 R		XP 64,0 XL (PR-3S)	Z6 XL ³⁾ / Z7 XL 45 kN ⁴⁾	579100 R		
	F 26 45° (PR-2B)	Z1	574554 R		M 15 45° (PR-2B)	Z1	574522 R		
	F 32 45° (PR-2B)	Z1	574556 R		M 18 45° (PR-2B)	Z1	574524 R		
	H 16*		570320		M 22 45° (PR-2B)	Z1	574526 R		
	H 20*		570350		M 28 45° (PR-2B)	Z1	574528 R		
	H 26*		570370		M 35 45° (PR-2B)	Z1	574530 R		
	H 32		570380		V 15		570115		
	H 40 (PZ-4G)		570390		V 18		570125		
	TH 16*		570460		V 22		570135		
	TH 20*		570470		V 28		570145		
	TH 26*		570475		V 35		570155		
	TH 32		570480		V 42		570165		
	TH 40		570485		V 54		570175		
	TH 50 (PZ-S)		572400		V 15 45° (PR-2B)	Z1	574504 R		
	TH 63 (PZ-S)		572405		V 18 45° (PR-2B)	Z1	574506 R		
	U 16*		570765		V 22 45° (PR-2B)	Z1	574508 R		
	U 20*		570775		V 28 45° (PR-2B)	Z1	574510 R		
	C 26*		570750		V 35 45° (PR-2B)	Z1	574512 R		
	U 32		570785						
	U 40		570790						
	U 50		570795						
	U 63 (PR-3B)	Z4	572837 R						
	U 63 (PZ-S)		572365						
	SANHA 3fit-Press PPSU Serie 35000	B 16*			570850	SANHA-NiroSan- Presssystem Serie 9000	SA 15		570935
		B 20*			570860		SA 18		570940
		B 26			570870		SA 22		570945
		B 32			570880		SA 28		570950
		F 16*			570717		SA 35		570955
F 20*			570727	M 15			570110		
F 26*			570730	M 18			570120		
F 32			570735	M 22			570130		
F 16 45° (PR-2B)		Z1	574550 R	M 28			570140		
F 20 45° (PR-2B)		Z1	574552 R	M 35			570150		
F 26 45° (PR-2B)		Z1	574554 R	M 42 (PR-3S)	Z2		572706 R		
F 32 45° (PR-2B)		Z1	574556 R	M 54 (PR-3S)	Z2		572708 R		
H 16*			570320	XP 64,0 XL (PR-3S)	Z6 XL ³⁾ / Z7 XL 45 kN ⁴⁾		579100 R		
H 20*			570350	M 76,1 XL (PR-3S)	Z1		579101 R		
H 26*			570370	M 15 45° (PR-2B)	Z1		574522 R		
H 32			570380	M 18 45° (PR-2B)	Z1		574524 R		
TH 16*			570460	M 22 45° (PR-2B)	Z1		574526 R		
TH 20*			570470	M 28 45° (PR-2B)	Z1		574528 R		
TH 26*			570475	M 35 45° (PR-2B)	Z1		574530 R		
TH 32			570480	V 15			570115		
TH 40			570485	V 18			570125		
TH 50 (PZ-S)			572400	V 22			570135		
TH 63 (PZ-S)			572405	V 28			570145		
U 16*			570765	V 35			570155		
U 20*			570775	V 42			570165		
C 26*			570750	V 54			570175		
U 32			570785	V 15 45° (PR-2B)	Z1		574504 R		
				V 18 45° (PR-2B)	Z1		574506 R		
				V 22 45° (PR-2B)	Z1		574508 R		
				V 28 45° (PR-2B)	Z1		574510 R		
				V 35 45° (PR-2B)	Z1		574512 R		
SANHA-NiroSan Gas Presssystem Serie 17000		SA 15		570935	SANHA-NiroSan SF Presssystem Serie 19000 (silicone free)		SA 15		570935
		SA 18		570940			SA 18		570940
		SA 22		570945			SA 22		570945
		SA 28		570950			SA 28		570950
		SA 35		570955			SA 35		570955
		M 15		570110			M 15		570110
		M 18		570120			M 18		570120
		M 22		570130			M 22		570130
		M 28		570140			M 28		570140
	M 35		570150	M 35			570150		
	M 42 (PR-3S)	Z2	572706 R	M 42 (PR-3S)		Z2	572706 R		
	M 54 (PR-3S)	Z2	572708 R	M 54 (PR-3S)		Z2	572708 R		
	M 15 45° (PR-2B)	Z1	574522 R	M 76,1 XL (PR-3S)		Z6 XL ³⁾ / Z7 XL 45 kN ⁴⁾	579101 R		
	M 18 45° (PR-2B)	Z1	574524 R	M 15 45° (PR-2B)		Z1	574522 R		
	M 22 45° (PR-2B)	Z1	574526 R	M 18 45° (PR-2B)		Z1	574524 R		
	M 28 45° (PR-2B)	Z1	574528 R	M 22 45° (PR-2B)		Z1	574526 R		
	M 35 45° (PR-2B)	Z1	574530 R	M 28 45° (PR-2B)		Z1	574528 R		
	V 15		570115	M 35 45° (PR-2B)		Z1	574530 R		
	V 18		570125	V 15			570115		
	V 22		570135	V 18			570125		
	V 28		570145	V 22			570135		
	V 35		570155	V 28			570145		
	V 42		570165	V 35			570155		
	V 54		570175	V 42			570165		
	V 15 45° (PR-2B)	Z1	574504 R	V 54			570175		
	V 18 45° (PR-2B)	Z1	574506 R	V 15 45° (PR-2B)		Z1	574504 R		
	V 22 45° (PR-2B)	Z1	574508 R	V 18 45° (PR-2B)		Z1	574506 R		
	V 28 45° (PR-2B)	Z1	574510 R	V 22 45° (PR-2B)		Z1	574508 R		
	V 35 45° (PR-2B)	Z1	574512 R	V 28 45° (PR-2B)		Z1	574510 R		
				V 35 45° (PR-2B)		Z1	574512 R		

Системы пресс-фитинга для газопроводов могут быть опрессованы только обозначенными в таблице желтым цветом пресс-клещами/пресс-кольцами. Учтите национальные предписания.

* Данные пресс-клещи подходят и к ручному радиальному прессу REMS Эко-Пресс. Учтите национальные предписания.

1) Могут применяться только обжимные клещи, начиная с маркировки „108“ (1 квартал 2008), „208“ (2 квартал 2008 г.). Обозначение отпечатано на всех пресс-клещах.

2) Для этой системы пресс-фитингов, не разрешен ручной пресс-инструмент.

3) Привод посредством REMS Пауер-Пресс XL ACC.

4) Привод посредством REMS Акку-Пресс XL 45 кН 22V ACC.

5) Для фиксации подходящих пресс-вставок.

6) Фитинги из бронзы (Sanpress XL) следует запрессовывать пресс-шайбами с запрессовочным контуром VR, фитинги из меди (Profipress XL, Profipress G XL), высокоуглеродистой стали и из нержавеющей стали (Sanpress Inox XL, Sanpress Inox G XL) следует запрессовывать пресс-шайбами с запрессовочным контуром VF.

7) Для газораспределительных систем использовать только пресс-кольца с маркировкой «M 88,9 G» и «M 108 G» на 3 запрессовочных сегментах.

Пригодность пресс-инструмента REMS для систем пресс-фитингов: состояние на: 14.10.2020. Актуальное положение Вы найдёте в интернете:

www.rems.de → Загрузка → Каталог → REMS каталог.

Промежуточные клещи, см. стр. 212. Пресс-клещами/пресс-кольцами для иных систем пресс-фитингов – по запросу.

Система	Пресс-клевци / пресс-кольца	Привод с промежуточные клеви	Арт.-№	
SANHA NiroTherm Serie 91000	SA 15		570935	
	SA 18		570940	
	SA 22		570945	
	SA 28		570950	
	SA 35		570955	
	M 15		570110	
	M 18		570120	
	M 22		570130	
	M 28		570140	
	M 35		570150	
	M 42 (PR-3S)	Z2	572706 R	
	M 54 (PR-3S)	Z2	572708 R	
	M 76,1 XL (PR-3S)	Z6 XL ³ / Z7 XL 45 kN ⁴	579101 R	
	M 15 45° (PR-2B)	Z1	574522 R	
	M 18 45° (PR-2B)	Z1	574524 R	
	M 22 45° (PR-2B)	Z1	574526 R	
	M 28 45° (PR-2B)	Z1	574528 R	
	M 35 45° (PR-2B)	Z1	574530 R	
	V 15		570115	
	V 18		570125	
	V 22		570135	
	V 28		570145	
	V 35		570155	
	V 42		570165	
	V 54		570175	
	V 15 45° (PR-2B)	Z1	574504 R	
	V 18 45° (PR-2B)	Z1	574506 R	
	V 22 45° (PR-2B)	Z1	574508 R	
	V 28 45° (PR-2B)	Z1	574510 R	
	V 35 45° (PR-2B)	Z1	574512 R	
	SANHA NiroTherm Industry Serie 98000	SA 15		570935
		SA 18		570940
		SA 22		570945
SA 28			570950	
SA 35			570955	
M 15			570110	
M 18			570120	
M 22			570130	
M 28			570140	
M 35			570150	
M 42 (PR-3S)		Z2	572706 R	
M 54 (PR-3S)		Z2	572708 R	
M 76,1 XL (PR-3S)		Z6 XL ³ / Z7 XL 45 kN ⁴	579101 R	
M 15 45° (PR-2B)		Z1	574522 R	
M 18 45° (PR-2B)		Z1	574524 R	
M 22 45° (PR-2B)		Z1	574526 R	
M 28 45° (PR-2B)		Z1	574528 R	
M 35 45° (PR-2B)		Z1	574530 R	
V 15			570115	
V 18			570125	
V 22			570135	
V 28			570145	
V 35			570155	
V 42			570165	
V 54			570175	
V 15 45° (PR-2B)		Z1	574504 R	
V 18 45° (PR-2B)		Z1	574506 R	
V 22 45° (PR-2B)		Z1	574508 R	
V 28 45° (PR-2B)		Z1	574510 R	
V 35 45° (PR-2B)		Z1	574512 R	
SANHA-Press Chrom Serie 16000		SA 12		570930
		SA 15		570935
		SA 18		570940
	SA 22		570945	
	SA 28		570950	
	M 12		570100	
	M 15		570110	
	M 18		570120	
	M 22		570130	
	M 28		570140	
	M 12 45° (PR-2B)	Z1	574520 R	
	M 15 45° (PR-2B)	Z1	574522 R	
	M 18 45° (PR-2B)	Z1	574524 R	
	M 22 45° (PR-2B)	Z1	574526 R	
	M 28 45° (PR-2B)	Z1	574528 R	
	V 12		570107	
	V 15		570115	
	V 18		570125	
	V 22		570135	
	V 28		570145	
	V 12 45° (PR-2B)	Z1	574502 R	
	V 15 45° (PR-2B)	Z1	574504 R	
	V 18 45° (PR-2B)	Z1	574506 R	
	V 22 45° (PR-2B)	Z1	574508 R	
	V 28 45° (PR-2B)	Z1	574510 R	

Система	Пресс-клевци / пресс-кольца	Привод с промежуточные клеви	Арт.-№
SANHA-Press GAS Pressfittings Serie 10000/ Serie 11000	SA 12		570930
	SA 14		570932
	SA 15		570935
	SA 16		570937
	SA 18		570940
	SA 22		570945
	SA 28		570950
	SA 35		570955
	M 12		570100
	M 15		570110
	M 18		570120
	M 22		570130
	M 28		570140
	M 35		570150
	M 42 (PR-3S)	Z2	572706 R
	M 54 (PR-3S)	Z2	572708 R
	M 12 45° (PR-2B)	Z1	574520 R
	M 15 45° (PR-2B)	Z1	574522 R
	M 18 45° (PR-2B)	Z1	574524 R
	M 22 45° (PR-2B)	Z1	574526 R
	M 28 45° (PR-2B)	Z1	574528 R
	M 35 45° (PR-2B)	Z1	574530 R
	V 12		570107
	V 14		570112
	VG 14		570132
	V 15		570115
	V 16		570117
	VG 16		570137
	V 18		570125
	V 22		570135
	V 28		570145
	V 35		570155
	V 42		570165
V 54		570175	
V 12 45° (PR-2B)	Z1	574502 R	
VG 14 45° (PR-2B)	Z1	574536 R	
V 15 45° (PR-2B)	Z1	574504 R	
VG 16 45° (PR-2B)	Z1	574538 R	
V 18 45° (PR-2B)	Z1	574506 R	
V 22 45° (PR-2B)	Z1	574508 R	
V 28 45° (PR-2B)	Z1	574510 R	
V 35 45° (PR-2B)	Z1	574512 R	
SANHA-Press Pressfittings Serie 6000	SA 12		570930
	SA 14		570932
	SA 15		570935
	SA 16		570937
	SA 18		570940
	SA 22		570945
	SA 28		570950
	SA 35		570955
	M 12		570100
	M 15		570110
	M 18		570120
	M 22		570130
	M 28		570140
	M 35		570150
	M 42 (PR-3S)	Z2	572706 R
	M 54 (PR-3S)	Z2	572708 R
	XP 64,0 XL (PR-3S)	Z6 XL ³ / Z7 XL 45 kN ⁴	579100 R
	XP 66,7 XL (PR-3S)	Z6 XL ³ / Z7 XL 45 kN ⁴	579108 R
	M 66,7 XL (PR-3S)	Z6 XL ³ / Z7 XL 45 kN ⁴	579107 R
	M 76,1 XL (PR-3S)	Z6 XL ³ / Z7 XL 45 kN ⁴	579101 R
	M 12 45° (PR-2B)	Z1	574520 R
	M 15 45° (PR-2B)	Z1	574522 R
	M 18 45° (PR-2B)	Z1	574524 R
	M 22 45° (PR-2B)	Z1	574526 R
	M 28 45° (PR-2B)	Z1	574528 R
	M 35 45° (PR-2B)	Z1	574530 R
	V 12		570107
	V 14		570112
	VG 14		570132
	V 15		570115
	V 16		570117
	VG 16		570137
	V 18		570125
V 22		570135	
V 28		570145	
V 35		570155	
V 42		570165	
V 54		570175	
V 12 45° (PR-2B)	Z1	574502 R	
VG 14 45° (PR-2B)	Z1	574536 R	
V 15 45° (PR-2B)	Z1	574504 R	
VG 16 45° (PR-2B)	Z1	574538 R	
V 18 45° (PR-2B)	Z1	574506 R	
V 22 45° (PR-2B)	Z1	574508 R	
V 28 45° (PR-2B)	Z1	574510 R	
V 35 45° (PR-2B)	Z1	574512 R	

REMS пресс-клещи REMS пресс-кольца

Оснастка для радиальных прессов REMS (кроме REMS Мини-Пресс) также подходит к радиальным прессам других производителей

Система	Пресс-клещи / пресс-кольца	Привод с промежуточные клещи	Арт.-№
SANHA-Press SOLAR Pressfittings Serie 12000/ Serie 13000	SA 12		570930
	SA 15		570935
	SA 18		570940
	SA 22		570945
	SA 28		570950
	SA 35		570955
	M 12		570100
	M 15		570110
	M 18		570120
	M 22		570130
	M 28		570140
	M 35		570150
	M 42 (PR-3S)	Z2	572706 R
	M 54 (PR-3S)	Z2	572708 R
	XP 64,0 XL (PR-3S)	Z6 XL ³⁾ / Z7 XL 45 kN ⁴⁾	579100 R
	XP 66,7 XL (PR-3S)	Z6 XL ³⁾ / Z7 XL 45 kN ⁴⁾	579108 R
	M 66,7 XL (PR-3S)	Z6 XL ³⁾ / Z7 XL 45 kN ⁴⁾	579107 R
	M 76,1 XL (PR-3S)	Z6 XL ³⁾ / Z7 XL 45 kN ⁴⁾	579101 R
	M 12 45° (PR-2B)	Z1	574520 R
	M 15 45° (PR-2B)	Z1	574522 R
	M 18 45° (PR-2B)	Z1	574524 R
	M 22 45° (PR-2B)	Z1	574526 R
	M 28 45° (PR-2B)	Z1	574528 R
	M 35 45° (PR-2B)	Z1	574530 R
	V 12		570107
	V 15		570115
	V 18		570125
	V 22		570135
	V 28		570145
	V 35		570155
	V 42		570165
	V 54		570175
	V 12 45° (PR-2B)	Z1	574502 R
	V 15 45° (PR-2B)	Z1	574504 R
	V 18 45° (PR-2B)	Z1	574506 R
	V 22 45° (PR-2B)	Z1	574508 R
	V 28 45° (PR-2B)	Z1	574510 R
	V 35 45° (PR-2B)	Z1	574512 R
	SANHA PURAPRESS Serie 8000	SA 12	
SA 14			570932
SA 15			570935
SA 16			570937
SA 18			570940
SA 22			570945
SA 28			570950
SA 35			570955
M 12			570100
M 15 ¹⁾			570110
M 18 ¹⁾			570120
M 22 ¹⁾			570130
M 28 ¹⁾			570140
M 35 ¹⁾			570150
M 42 (PR-3S)		Z2	572706 R
M 54 (PR-3S)		Z2	572708 R
XP 64,0 XL (PR-3S)		Z6 XL ³⁾ / Z7 XL 45 kN ⁴⁾	579100 R
XP 66,7 XL (PR-3S)		Z6 XL ³⁾ / Z7 XL 45 kN ⁴⁾	579108 R
M 66,7 XL (PR-3S)		Z6 XL ³⁾ / Z7 XL 45 kN ⁴⁾	579107 R
M 76,1 XL (PR-3S)		Z6 XL ³⁾ / Z7 XL 45 kN ⁴⁾	579101 R
M 12 45° (PR-2B)		Z1	574520 R
M 15 45° (PR-2B)		Z1	574522 R
M 18 45° (PR-2B)		Z1	574524 R
M 22 45° (PR-2B)		Z1	574526 R
M 28 45° (PR-2B)		Z1	574528 R
M 35 45° (PR-2B)		Z1	574530 R
V 12			570107
V 14			570112
VG 14			570132
V 15			570115
V 16			570117
VG 16			570137
V 18			570125
V 22			570135
V 28			570145
V 35			570155
V 42			570165
V 54			570175
V 12 45° (PR-2B)		Z1	574502 R
VG 14 45° (PR-2B)	Z1	574536 R	
V 15 45° (PR-2B)	Z1	574504 R	
VG 16 45° (PR-2B)	Z1	574538 R	
V 18 45° (PR-2B)	Z1	574506 R	
V 22 45° (PR-2B)	Z1	574508 R	
V 28 45° (PR-2B)	Z1	574510 R	
V 35 45° (PR-2B)	Z1	574512 R	

Система	Пресс-клещи / пресс-кольца	Привод с промежуточные клещи	Арт.-№	
SANHA-Therm Serie 24000	SA 12		570930	
	SA 15		570935	
	SA 18		570940	
	SA 22		570945	
	SA 28		570950	
	SA 35		570955	
	M 12		570100	
	M 15		570110	
	M 18		570120	
	M 22		570130	
	M 28		570140	
	M 35		570150	
	M 42 (PR-3S)	Z2	572706 R	
	M 54 (PR-3S)	Z2	572708 R	
	XP 66,7 XL (PR-3S)	Z6 XL ³⁾ / Z7 XL 45 kN ⁴⁾	579108 R	
	M 66,7 XL (PR-3S)	Z6 XL ³⁾ / Z7 XL 45 kN ⁴⁾	579107 R	
	M 76,1 XL (PR-3S)	Z6 XL ³⁾ / Z7 XL 45 kN ⁴⁾	579101 R	
	M 12 45° (PR-2B)	Z1	574520 R	
	M 15 45° (PR-2B)	Z1	574522 R	
	M 18 45° (PR-2B)	Z1	574524 R	
	M 22 45° (PR-2B)	Z1	574526 R	
	M 28 45° (PR-2B)	Z1	574528 R	
	M 35 45° (PR-2B)	Z1	574530 R	
	V 12		570107	
	V 15		570115	
	V 18		570125	
	V 22		570135	
	V 28		570145	
	V 35		570155	
	V 42		570165	
	V 54		570175	
	V 12 45° (PR-2B)	Z1	574502 R	
	V 15 45° (PR-2B)	Z1	574504 R	
	V 18 45° (PR-2B)	Z1	574506 R	
	V 22 45° (PR-2B)	Z1	574508 R	
	V 28 45° (PR-2B)	Z1	574510 R	
	V 35 45° (PR-2B)	Z1	574512 R	
	SANHA-Therm Industry Serie 28000	SA 12		570930
		SA 15		570935
SA 18			570940	
SA 22			570945	
SA 28			570950	
SA 35			570955	
M 12			570100	
M 15			570110	
M 18			570120	
M 22			570130	
M 28			570140	
M 35			570150	
M 42 (PR-3S)		Z2	572706 R	
M 54 (PR-3S)		Z2	572708 R	
XP 66,7 XL (PR-3S)		Z6 XL ³⁾ / Z7 XL 45 kN ⁴⁾	579108 R	
M 66,7 XL (PR-3S)		Z6 XL ³⁾ / Z7 XL 45 kN ⁴⁾	579107 R	
M 76,1 XL (PR-3S)		Z6 XL ³⁾ / Z7 XL 45 kN ⁴⁾	579101 R	
M 12 45° (PR-2B)		Z1	574520 R	
M 15 45° (PR-2B)		Z1	574522 R	
M 18 45° (PR-2B)		Z1	574524 R	
M 22 45° (PR-2B)		Z1	574526 R	
M 28 45° (PR-2B)		Z1	574528 R	
M 35 45° (PR-2B)		Z1	574530 R	
V 12			570107	
V 15			570115	
V 18			570125	
V 22			570135	
V 28			570145	
V 35			570155	
V 42			570165	
V 54			570175	
V 12 45° (PR-2B)		Z1	574502 R	
V 15 45° (PR-2B)		Z1	574504 R	
V 18 45° (PR-2B)		Z1	574506 R	
V 22 45° (PR-2B)		Z1	574508 R	
V 28 45° (PR-2B)		Z1	574510 R	
V 35 45° (PR-2B)		Z1	574512 R	
SANITOP PERMATUBO INOX		M 15		570110
		M 18 ¹⁾		570120
	M 22		570130	
	M 28 ¹⁾		570140	
	M 35		570150	
	M 35 (PR-3S)	Z2	572727 R	
	M 42 (PR-3S)	Z2	572706 R	
	M 54 (PR-3S)	Z2	572708 R	
	M 76,1 XL (PR-3S)	Z6 XL ³⁾ / Z7 XL 45 kN ⁴⁾	579101 R	
	M 88,9 G XL (PR-3S)	Z6 XL ³⁾ / Z7 XL 45 kN ⁴⁾	579110 R	
	M 108,0 G XL (PR-3S)	Z6 XL ³⁾ / Z7 XL 45 kN ⁴⁾	579111 R	
	M 15 45° (PR-2B)	Z1	574522 R	
M 18 45° (PR-2B)	Z1	574524 R		
M 22 45° (PR-2B)	Z1	574526 R		
M 28 45° (PR-2B)	Z1	574528 R		
M 35 45° (PR-2B)	Z1	574530 R		

Системы пресс-фитинга для газопроводов могут быть опрессованы только обозначенными в таблице желтым цветом пресс-клещами/пресс-кольцами. Учтите национальные предписания.

* Данные пресс-клещи подходят и к ручному радиальному прессу REMS Эко-Пресс. Учтите национальные предписания.

¹⁾ Могут применяться только обжимные клещи, начиная с маркировки „108“ (1 квартал 2008), „208“ (2 квартал 2008 г.). Обозначение отпечатано на всех пресс-клещах.

²⁾ Для этой системы пресс-фитингов, не разрешен ручной пресс-инструмент.

³⁾ Привод посредством REMS Пауер-Пресс XL ACC.

⁴⁾ Привод посредством REMS Акку-Пресс XL 45 кН 22V ACC.

⁵⁾ Для фиксации подходящих пресс-вставок.

⁶⁾ Фитинги из бронзы (Sanpress XL) следует запрессовывать пресс-шайбами с запрессовочным контуром VR, фитинги из меди (Profipress XL, Profipress G XL), высокоуглеродистой стали и из нержавеющей стали (Sanpress Inox XL, Sanpress Inox G XL) следует запрессовывать пресс-шайбами с запрессовочным контуром VF.

⁷⁾ Для газораспределительных систем использовать только пресс-кольца с маркировкой «M 88,9 G» и «M 108 G» на 3 запрессовочных сегментах.

Пригодность пресс-инструмента REMS для систем пресс-фитингов: состояние на: 14.10.2020. Актуальное положение Вы найдёте в интернете:

www.rems.de → Загрузка → Каталог → REMS каталог.

Промежуточные клещи, см. стр. 212. Пресс-клещами/пресс-кольцами для иных систем пресс-фитингов – по запросу.

REMS пресс-клеши REMS пресс-кольца

Оснастка для радиальных прессов REMS (кроме REMS Мини-Пресс)
также подходят к радиальным прессам других производителей

Система	Пресс-клеши / пресс-кольца	Привод с промежуточные клещи	Арт.-№	
SANPRO THPRESS	TH 16*		570460	
	TH 20*		570470	
	TH 26*		570475	
	TH 32		570480	
SATEC SK ViTerm	TH 16*		570460	
	TH 18*		570465	
	TH 20*		570470	
	TH 26*		570475	
	TH 32		570480	
	U 40		570790	
	U 50		570795	
	U 63 (PZ-S)		572365	
Schütz duo-flex tri-o-flex	TH 14*		570455	
	TH 16*		570460	
	TH 17*		570462	
	TH 20*		570470	
Schwer Fittings AQUApress	TH 25*		570495	
	M 12		570100	
	M 15		570110	
	M 18		570120	
	M 22		570130	
	M 28		570140	
	M 35		570150	
	M 42 (PZ-4G)		570160	
	M 54 (PZ-4G)		570170	
	M 12 45° (PR-2B)	Z1	574520 R	
	M 15 45° (PR-2B)	Z1	574522 R	
	M 18 45° (PR-2B)	Z1	574524 R	
	M 22 45° (PR-2B)	Z1	574526 R	
	M 28 45° (PR-2B)	Z1	574528 R	
	M 35 45° (PR-2B)	Z1	574530 R	
Seppelfricke VSH SudoPress C-Stahl Visu-Control	V 12		570107	
	V 15		570115	
	V 18		570125	
	V 22		570135	
	V 28		570145	
	V 35		570155	
	V 42		570165	
	V 54		570175	
	V 12 45° (PR-2B)	Z1	574502 R	
	V 15 45° (PR-2B)	Z1	574504 R	
	V 18 45° (PR-2B)	Z1	574506 R	
	V 22 45° (PR-2B)	Z1	574508 R	
	V 28 45° (PR-2B)	Z1	574510 R	
	V 35 45° (PR-2B)	Z1	574512 R	
	Seppelfricke VSH SudoPress Edelstahl Visu-Control	V 12		570107
V 15			570115	
V 18			570125	
V 22			570135	
V 28			570145	
V 35			570155	
V 42			570165	
V 54			570175	
V 12 45° (PR-2B)		Z1	574502 R	
V 15 45° (PR-2B)		Z1	574504 R	
V 18 45° (PR-2B)		Z1	574506 R	
V 22 45° (PR-2B)		Z1	574508 R	
V 28 45° (PR-2B)		Z1	574510 R	
V 35 45° (PR-2B)		Z1	574512 R	
Seppelfricke VSH SudoPress Kupfer Visu-Control		V 12		570107
	V 15		570115	
	V 18		570125	
	V 22		570135	
	V 28		570145	
	V 35		570155	
	V 42		570165	
	V 54		570175	
	V 12 45° (PR-2B)	Z1	574502 R	
	V 15 45° (PR-2B)	Z1	574504 R	
	V 18 45° (PR-2B)	Z1	574506 R	
	V 22 45° (PR-2B)	Z1	574508 R	
	V 28 45° (PR-2B)	Z1	574510 R	
	V 35 45° (PR-2B)	Z1	574512 R	
	Seppelfricke VSH SudoPress Kupfer Gas Visu-Control	V 12		570107
V 15			570115	
V 18			570125	
V 22			570135	
V 28			570145	
V 35			570155	
V 42			570165	
V 54			570175	
V 12 45° (PR-2B)		Z1	574502 R	
V 15 45° (PR-2B)		Z1	574504 R	
V 18 45° (PR-2B)		Z1	574506 R	
V 22 45° (PR-2B)		Z1	574508 R	
V 28 45° (PR-2B)		Z1	574510 R	
V 35 45° (PR-2B)		Z1	574512 R	
Seppelfricke VSH SudoPress Kupfer Solar Visu-Control		V 15		570115
	V 18		570125	
	V 22		570135	
	V 15 45° (PR-2B)	Z1	574504 R	
	V 18 45° (PR-2B)	Z1	574506 R	
	V 22 45° (PR-2B)	Z1	574508 R	
	Seppelfricke VSH XPress C-Stahl	M 12		570100
		M 15		570110
M 18 ¹⁾			570120	
M 22			570130	
M 28 ¹⁾			570140	
M 35			570150	
M 42 (PZ-4G)			570160	
M 54 (PZ-4G)			570170	
M 42 (PR-3S)		Z2	572706 R	
M 54 (PR-3S)		Z2	572708 R	
M 76,1 XL (PR-3S)		Z6 XL ³⁾ / Z7 XL 45kN ⁴⁾	579101 R	
M 12 45° (PR-2B)		Z1	574520 R	
M 15 45° (PR-2B)		Z1	574522 R	
M 18 45° (PR-2B)		Z1	574524 R	
M 22 45° (PR-2B)		Z1	574526 R	
M 28 45° (PR-2B)	Z1	574528 R		
M 35 45° (PR-2B)	Z1	574530 R		

Система	Пресс-клеши / пресс-кольца	Привод с промежуточные клещи	Арт.-№	
Seppelfricke VSH XPress Edelstahl	M 15		570110	
	M 18 ¹⁾		570120	
	M 22		570130	
	M 28 ¹⁾		570140	
	M 35		570150	
	M 42 (PZ-4G)		570160	
	M 54 (PZ-4G)		570170	
	M 42 (PR-3S)	Z2	572706 R	
	M 54 (PR-3S)	Z2	572708 R	
	M 76,1 XL (PR-3S)	Z6 XL ³⁾ / Z7 XL 45kN ⁴⁾	579101 R	
	M 15 45° (PR-2B)	Z1	574522 R	
	M 18 45° (PR-2B)	Z1	574524 R	
	M 22 45° (PR-2B)	Z1	574526 R	
	M 28 45° (PR-2B)	Z1	574528 R	
	M 35 45° (PR-2B)	Z1	574530 R	
Seppelfricke VSH XPress Kupfer	M 12		570100	
	M 15		570110	
	M 18 ¹⁾		570120	
	M 22		570130	
	M 28 ¹⁾		570140	
	M 35		570150	
	M 42 (PR-3S)	Z2	572706 R	
	M 54 (PR-3S)	Z2	572708 R	
	XP 64,0 XL (PR-3S)	Z6 XL ³⁾ / Z7 XL 45kN ⁴⁾	579100 R	
	XP 66,7 XL (PR-3S)	Z6 XL ³⁾ / Z7 XL 45kN ⁴⁾	579108 R	
	M 76,1 XL (PR-3S)	Z6 XL ³⁾ / Z7 XL 45kN ⁴⁾	579101 R	
	XP 108,0 XL (PR-3S)	Z6 XL ³⁾ / Z7 XL 45kN ⁴⁾	579109 R	
	M 12 45° (PR-2B)	Z1	574520 R	
	M 15 45° (PR-2B)	Z1	574522 R	
	M 18 45° (PR-2B)	Z1	574524 R	
M 22 45° (PR-2B)	Z1	574526 R		
M 28 45° (PR-2B)	Z1	574528 R		
M 35 45° (PR-2B)	Z1	574530 R		
Seppelfricke VSH XPress Kupfer Gas	M 15		570110	
	M 18 ¹⁾		570120	
	M 22		570130	
	M 28 ¹⁾		570140	
	M 35		570150	
	M 42 (PR-3S)	Z2	572706 R	
M 54 (PR-3S)	Z2	572708 R		
SESTA SESTA GAS	TH 14*		570455	
	TH 16*		570460	
	TH 20*		570470	
	TH 26*		570475	
	TH 32		570480	
SESTA Sistema multistrato	H 16*		570320	
	H 20*		570350	
	TH 14*		570455	
	TH 16*		570460	
	TH 18*		570465	
	TH 20*		570470	
	TH 26*		570475	
	TH 32		570480	
	TH 40		570485	
	TH 50 (PZ-S)		572400	
TH 63 (PZ-S)		572405		
U 16*		570765		
U 20*		570775		
SIGMALI Premium	TH 16*		570460	
	TH 20*		570470	
	TH 25*		570495	
	TH 32		570480	
	U 16*		570765	
	U 20*		570775	
	U 25*		570780	
U 32		570785		
SLOVARM PEX-THERM	U 16*		570765	
	U 20*		570775	
	H 26*		570370	
	U 32		570785	
	H 16*		570320	
	H 20*		570350	
	H 26*		570370	
	H 32		570380	
	STANDARD HIDRAULICA MultiStandard	H 16*		570320
		H 20*		570350
H 25*			570360	
H 32			570380	
RFz 16*			571325	
RFz 20*			571330	
RFz 25			571335	
RFz 32			571340	
TH 16*			570460	
TH 20*			570470	
TH 25*			570495	
TH 32			570480	
U 16*			570765	
U 18*			570770	
U 20*			570775	
U 25*		570780		
U 32		570785		
U 40		570790		
U 50		570795		
U 63 (PR-3B)	Z4	572837 R		
U 63 (PZ-S)		572365		
STELBI Polikraft	H 16*		570320	
	H 20*		570350	
	H 26*		570370	
	TH 16*		570460	
	TH 20*		570470	
	TH 26*		570475	
	TH 32		570480	
	TH 40		570485	
	TH 50 (PZ-S)		572400	
	TH 63 (PZ-S)		572405	
U 16*		570765		
U 20*		570775		
STELBI Stelgas	TH 16*		570460	
	TH 20*		570470	
	TH 26*		570475	

REMS пресс-клещи REMS пресс-кольца

Оснастка для радиальных прессов REMS (кроме REMS Мини-Пресс) также подходит к радиальным прессам других производителей

Система	Пресс-клещи / пресс-кольца	Привод с промежуточные клещи	Арт.-№
STPC STPEX	TH 16*		570460
	TH 20*		570470
	TH 26*		570475
System Ewoprex	H 16*		570320
	H 20*		570350
	H 26*		570370
	H 32		570380
	TH 16*		570460
	TH 20*		570470
	TH 26*		570475
	TH 32		570480
	U 16*		570765
	U 20*		570775
	U 32		570785
System WELCO-Gas	H 16 A*		570620
	H 20 A*		570650
	H 26 A*		570670
	H 32 A		570680
System WOPREX	H 14 A*		570610
	H 16 A*		570620
	H 17 A*		570630
	H 20 A*		570650
	H 26 A*		570670
	H 32 A		570680
H 40 A (PZ-4G)		570695	
T			
TDM BRASS Serie 1600	H 16*		570320
	H 18*		570340
	H 20*		570350
	H 25*		570360
	H 26*		570370
	H 32		570380
	TH 16*		570460
	TH 18*		570465
	TH 20*		570470
	TH 25*		570495
	TH 26*		570475
	THL 32		570487
	TH 40		570485
	TH 50 (PZ-S)		572400
	TH 63 (PZ-S)		572405
	U 16*		570765
	U 18*		570770
U 20*		570775	
U 25*		570780	
C 26*		570750	
U 32		570785	
TDM BRASS Serie 1700 gas	TH 16*		570460
	TH 20*		570470
	TH 26*		570475
	THL 32		570487
TermoConcept TC-PRESS	Basic E01 ³⁾		571855
THERMOLUTZ	H 14*		570310
	H 16*		570320
	TH 20*		570470
TE-SA TE-SA press serie 800	TH 14*		570455
	TH 16*		570460
	TH 18*		570465
	TH 20*		570470
	TH 26*		570475
	TH 32		570480
TH 40		570485	
TH 50 (PZ-S)		572400	
TH 63 (PZ-S)		572405	
TIEMME AL-COBRAPEX Serie 1650	TH 14*		570455
	TH 16*		570460
	TH 18*		570465
	TH 20*		570470
	TH 25*		570495
	TH 26*		570475
	THL 32		570487
	TH 40		570485
	TH 50 (PZ-S)		572400
TH 63 (PZ-S)		572405	
THz 75 (PR-3B)	Z4	572829 R	
TIEMME Serie 1700 PE-X a pressare	RFz 12*		571320
	RFz 16*		571325
	RFz 20*		571330
	RFz 25		571335
	RFz 32		571340
TIEMME TIEMME Gas	TH 16*		570460
	TH 20*		570470
	TH 26*		570475
	THL 32		570487

Система	Пресс-клещи / пресс-кольца	Привод с промежуточные клещи	Арт.-№	
TIGRE ALPEX GAS	TH 16*		570460	
	TH 20*		570470	
	TH 26*		570475	
	TH 32		570480	
TKM Systemtechnik	TH 14*		570455	
	TH 16*		570460	
	TH 20*		570470	
	TH 26*		570475	
	TH 32		570480	
	TH 40		570485	
	TH 50 (PZ-S)		572400	
TH 63 (PZ-S)		572405		
TRA MULTITRAPRESS	U 16*		570765	
	U 18*		570770	
	U 20*		570775	
	U 25*		570780	
	U 32		570785	
	U 40		570790	
	U 50		570795	
U 63 (PR-3B)	Z4	572837 R		
U 63 (PZ-S)		572365		
TRA TRAPRESS	H 12*		570300	
	H 16*		570320	
	H 20*		570350	
	H 25*		570360	
	H 32		570380	
	RFz 12*		571320	
	RFz 16*		571325	
	RFz 20*		571330	
	RFz 25		571335	
	RFz 32		571340	
	TUBIPLAST ITALY MULTILAYER PIPE	TH 16*		570460
		TH 18*		570465
		TH 20*		570470
TH 26*			570475	
TH 32			570480	
TH 40			570485	
TH 50 (PZ-S)			572400	
TH 63 (PZ-S)			572405	
H 16*			570320	
H 18*			570340	
H 20*		570350		
H 26*		570370		
H 32		570380		
U 16*		570765		
U 18*		570770		
U 20*		570775		
C 26*		570750		
U 32		570785		
TUBIPLAST ITALY MULTILAYER PIPE GAS SYSTEM	TH 16*		570460	
	TH 18*		570465	
	TH 20*		570470	
	TH 26*		570475	
	TH 32		570480	
TWEETOP	U 16*		570765	
	U 20*		570775	
	U 25*		570780	
	U 32		570785	
	U 40		570790	
	U 50		570795	
	U 63 (PR-3B)	Z4	572837 R	
U 63 (PZ-S)		572365		
U 75 (PR-3B)	Z4	572828 R		
U				
UNICAL AG MAX-MULTIPEX	U 16*		570765	
	U 20*		570775	
	H 26*		570370	
	C 26*		570750	
	U 32		570785	
UNIDELTA DeltaII	TH 16*		570460	
	TH 20*		570470	
	TH 26*		570475	
	TH 32		570480	
	TH 40		570485	
	TH 50 (PZ-S)		572400	
	TH 63 (PZ-S)		572405	
	H 16*		570320	
	H 20*		570350	
	H 26*		570370	
H 32		570380		
H 40 (PZ-4G)		570390		
U 16*		570765		
U 20*		570775		
U 32		570785		
U 40		570790		
U 50		570795		
U 63 (PZ-S)		572365		

Системы пресс-фитинга для газопроводов могут быть опрессованы только обозначенными в таблице желтым цветом пресс-клещами/пресс-кольцами. Учтите национальные предписания.

* Данные пресс-клещи подходят и к ручному радиальному прессу REMS Эко-Пресс. Учтите национальные предписания.

1) Могут применяться только обжимные клещи, начиная с маркировки „108“ (1 квартал 2008), „208“ (2 квартал 2008 г.). Обозначение отпечатано на всех пресс-клещах.

2) Для этой системы пресс-фитингов, не разрешен ручной пресс-инструмент.

3) Привод посредством REMS Пауэр-Пресс XL ACC.

4) Привод посредством REMS Акку-Пресс XL 45кН 22V ACC.

5) Для фиксации подходящих пресс-вставок.

6) Фитинги из бронзы (Sanpress XL) следует запрессовывать пресс-шайбами с запрессовочным контуром VR, фитинги из меди (Profipress XL, Profipress G XL), высокоуглеродистой стали и из нержавеющей стали (Sanpress Inox XL, Sanpress Inox G XL) следует запрессовывать пресс-шайбами с запрессовочным контуром VF.

7) Для газораспределительных систем использовать только пресс-кольца с маркировкой «M 88,9 G» и «M 108 G» на 3 запрессовочных сегментах.

Пригодность пресс-инструмента REMS для систем пресс-фитингов: состояние на: 14.10.2020. Актуальное положение Вы найдёте в интернете:

www.rems.de → Загрузка → Каталоги → REMS каталог.

Промежуточные клещи, см. стр. 212. Пресс-клещами/пресс-кольцами для иных систем пресс-фитингов – по запросу.

Система	Пресс-клещи / пресс-кольца	Привод с промежуточные клещи	Арт.-№	
UNIDELTA DeltAll GAS	TH 16*		570460	
	TH 20*		570470	
	TH 26*		570475	
	TH 32		570480	
	H 16*		570320	
	H 20*		570350	
	H 26*		570370	
	H 32		570380	
	U 16*		570765	
	U 20*		570775	
	U 32		570785	
Uponor MLC	UP 14*		572630	
	UP 16*		572632	
	UP 18*		572634	
	UP 20*		572636	
	UP 25		572638	
	UP 32		572640	
	U 40		570790	
	U 50		570795	
	U 63 (PR-3B)	Z4	572837 R	
	U 63 (PZ-S)		572365	
Uponor MLC-D	UP 16*		572632	
	UP 20*		572636	
	UP 25		572638	
	UP 32		572640	
Uponor MLC-G ³	UP 20 ³		572636	
	UP 25		572638	
	UP 32		572640	
	Uponor S-Press PLUS	UP 16*		572632
		UP 20*		572636
UP 25			572638	
UP 32			572640	
Uponor Uni Pipe PLUS	UP 16*		572632	
	UP 20*		572636	
	UP 25		572638	
	UP 32		572640	
	V			
Valsir Bravopress	B 16*		570850	
	B 20*		570860	
	B 26		570870	
	B 32		570880	
	F 16*		570717	
	F 20*		570727	
	F 26*		570730	
	F 16 45° (PR-2B)	Z1	574550 R	
	F 20 45° (PR-2B)	Z1	574552 R	
	F 26 45° (PR-2B)	Z1	574554 R	
	H 16*		570320	
	H 20*		570350	
	H 26*		570370	
	H 32		570380	
	H 32 V		570685	
	TH 16*		570460	
	TH 20*		570470	
	TH 26*		570475	
	TH 32		570480	
	U 16*		570765	
	U 20*		570775	
	C 26*		570750	
	U 32		570785	
Valsir PEXAL	H 14*		570310	
	H 16*		570320	
	H 20*		570350	
	H 26*		570370	
	H 32		570380	
	H 32 V		570685	
	TH 16*		570460	
	TH 20*		570470	
	TH 26*		570475	
	TH 32		570480	
	TH 40		570485	
	TH 50 (PZ-S)		572400	
	TH 63 (PZ-S)		572405	
	U 16*		570765	
	U 20*		570775	
	C 26*		570750	
	U 32		570785	
	U 40		570790	
	U 50		570795	
	U 63 (PR-3B)	Z4	572837 R	
	U 63 (PZ-S)		572365	
	U 75 (PR-3B)	Z4	572828 R	
	Van Marcke NV Tubipex	TH 16*		570460
		TH 17*		570462
		TH 20*		570470
		TH 26*		570475
		TH 32		570480
TH 40			570485	
TH 50 (PZ-S)			572400	
TH 63 (PZ-S)			572405	
THz 75 (PR-3B)		Z4	572829 R	

Система	Пресс-клещи / пресс-кольца	Привод с промежуточные клещи	Арт.-№	
Van Marcke NV Tubipress	M 12		570100	
	M 15		570110	
	M 18		570120	
	M 22		570130	
	M 28		570140	
	M 35		570150	
	M 42 (PZ-4G)		570160	
	M 54 (PZ-4G)		570170	
	M 42 (PR-3S)	Z2	572706 R	
	M 54 (PR-3S)	Z2	572708 R	
	M 76,1 XL (PR-3S)	Z6 XL ³ / Z7 XL 45 kN ⁴	579101 R	
	M 88,9 G XL (PR-3S)	Z6 XL ³ / Z7 XL 45 kN ⁴	579110 R	
	M 108,0 G XL (PR-3S)	Z6 XL ³ / Z7 XL 45 kN ⁴	579111 R	
	M 12 45° (PR-2B)	Z1	574520 R	
	Variotherm System TH	TH 11,6*		570482
TH 16*			570460	
TH 20*			570470	
VESBO VPREMIUM		U 16*		570765
		U 20*		570775
		U 25*		570780
		U 32		570785
		U 40		570790
		U 50		570795
Viega Fonterra		U 63 (PZ-S)		572365
	VX 12*		571630	
	VP 14/15*		570905	
	VP 16/17*		570910	
	VP 20*		570915	
Viega Megapress	VP 25		570920	
	VMP 3/4" (OD 17,2 mm)		571740	
	VMP 1/2" (OD 21,3 mm)		571762	
	VMPz 3/4" (OD 26,9 mm)		571764	
	VMPz 1" (OD 33,7 mm)		571767	
	VMPz 1 1/4" (PZ-S) (OD 42,4 mm)		572413	
	VMPz 1 1/2" (PR-3B) (OD 48,3 mm)	Z5	572844 R	
Viega Megapress S	VMPz 2" (PR-3B) (OD 60,3 mm)	Z5	572845 R	
	VMP 3/4" (OD 17,2 mm)		571740	
	VMP 1/2" (OD 21,3 mm)		571762	
	VMPz 3/4" (OD 26,9 mm)		571764	
Viega	VMPz 1" (OD 33,7 mm)		571767	
	VMPz 1 1/4" (PZ-S) (OD 42,4 mm)		572413	
	VMPz 1 1/2" (PR-3B) (OD 48,3 mm)	Z5	572844 R	
	VMPz 2" (PR-3B) (OD 60,3 mm)	Z5	572845 R	
	Viega Megapress S XL	VMP 2 1/2" XL (PR-3B) (OD 76,1 mm)	Z7 XL 45 kN ⁴	579112 R
		VMP 3" XL (PR-3B) (OD 88,9 mm)	Z7 XL 45 kN ⁴	579113 R
		VMP 4" XL (PR-3B) (OD 114,3 mm)	Z7 XL 45 kN ⁴	579114 R
Viega Pexfit	VX 16*		571635	
	VX 20*		571640	
	VX 25*		571645	
Viega Pexfit G	VX 16*		571635	
	VX 20*		571640	
	VX 25*		571645	
Viega Prestabo	V 12		570107	
	V 15		570115	
	V 18		570125	
	V 22		570135	
	V 28		570145	
	V 35		570155	
	V 42		570165	
	V 42 (PR-2B)	Z2	572850 R	
	V 54		570175	
	V 54 (PR-2B)	Z2	572851 R	
	VFz 64,0 (PR-3B) ⁶	Z5	572815 R	
	VFz 76,1 (PR-3B) ⁶	Z5	572816 R	
	VFz 88,9 (PR-3B) ⁶	Z5	572817 R	
	VFz 108,0 (PR-3B) ⁶	Z5	572818 R	
	V 12 45° (PR-2B)	Z1	574502 R	
V 15 45° (PR-2B)	Z1	574504 R		
V 18 45° (PR-2B)	Z1	574506 R		
V 22 45° (PR-2B)	Z1	574508 R		
V 28 45° (PR-2B)	Z1	574510 R		
V 35 45° (PR-2B)	Z1	574512 R		
Viega Profipress	V 12		570107	
	VG 14		570132	
	V 15		570115	
	VG 16		570137	
	V 18		570125	
	V 22		570135	
	V 28		570145	
	V 35		570155	
	V 42		570165	
	V 42 (PR-2B)	Z2	572850 R	
	V 54		570175	
	V 54 (PR-2B)	Z2	572851 R	
	VFz 64,0 (PR-3B) ⁶	Z5	572815 R	
	VFz 76,1 (PR-3B) ⁶	Z5	572816 R	
	VFz 88,9 (PR-3B) ⁶	Z5	572817 R	
	VFz 108,0 (PR-3B) ⁶	Z5	572818 R	
	V 12 45° (PR-2B)	Z1	574502 R	
	VG 14 45° (PR-2B)	Z1	574536 R	
	V 15 45° (PR-2B)	Z1	574504 R	
	VG 16 45° (PR-2B)	Z1	574538 R	
V 18 45° (PR-2B)	Z1	574506 R		
V 22 45° (PR-2B)	Z1	574508 R		
V 28 45° (PR-2B)	Z1	574510 R		
V 35 45° (PR-2B)	Z1	574512 R		

REMS пресс-клещи REMS пресс-кольца

Оснастка для радиальных прессов REMS (кроме REMS Мини-Пресс) также подходит к радиальным прессам других производителей

Система	Пресс-клещи / пресс-кольца	Привод с промежуточные клещи	Арт.-№
Viega Profipress G	V 12		570107
	VG 14		570132
	V 15		570115
	VG 16		570137
	V 18		570125
	V 22		570135
	V 28		570145
	V 35		570155
	V 42		570165
	V 42 (PR-2B)	Z2	572850 R
	V 54		570175
	V 54 (PR-2B)	Z2	572851 R
	VFz 64,0 (PR-3B) ⁶⁾	Z5	572815 R
	V 12 45° (PR-2B)	Z1	574502 R
	VG 14 45° (PR-2B)	Z1	574536 R
	V 15 45° (PR-2B)	Z1	574504 R
	VG 16 45° (PR-2B)	Z1	574538 R
	V 18 45° (PR-2B)	Z1	574506 R
	V 22 45° (PR-2B)	Z1	574508 R
	V 28 45° (PR-2B)	Z1	574510 R
	V 35 45° (PR-2B)	Z1	574512 R
Viega Profipress S	V 12		570107
	V 15		570115
	V 18		570125
	V 22		570135
	V 28		570145
	V 35		570155
	V 12 45° (PR-2B)	Z1	574502 R
	V 15 45° (PR-2B)	Z1	574504 R
	V 18 45° (PR-2B)	Z1	574506 R
	V 22 45° (PR-2B)	Z1	574508 R
	V 28 45° (PR-2B)	Z1	574510 R
V 35 45° (PR-2B)	Z1	574512 R	
Viega Profipress Therm	V 12		570107
	V 15		570115
	V 18		570125
	V 22		570135
	V 12 45° (PR-2B)	Z1	574502 R
	V 15 45° (PR-2B)	Z1	574504 R
V 18 45° (PR-2B)	Z1	574506 R	
V 22 45° (PR-2B)	Z1	574508 R	
Viega ProPress System USA	VUS ½" (OD 15,9mm)		571770
	VUS ¾" (OD 22,2mm)		571775
	VUS 1" (OD 28,6mm)		571780
	VUS 1¼" (OD 34,9mm)		571785
	VUS 1½" (OD 41,3mm)		571790
	VUS 2" (OD 54,0mm)		571795
XL-C/XL-S	VUSFz 2½" (PR-3B) (OD 66,7mm)	Z5	572819 R
XL-C/XL-S	VUSFz 3" (PR-3B) (OD 79,4mm)	Z5	572820 R
XL-C/XL-S	VUSFz 4" (PR-3B) (OD 104,8mm)	Z5	572821 R
Viega Propress WATER System AUS	VAU 15 (OD 12,7mm)		572687
	VAU 20 (OD 19,1mm)		572689
	VAU 25 (OD 25,4mm)		572691
	VAU 32 (OD 31,8mm)		572693
	VAU 40 (OD 38,1mm)		572695
	VAU 50 (OD 50,8mm)		572697
Viega PropressG GAS System AUS	VAU 15 (OD 12,7mm)		572687
	VAU 20 (OD 19,1mm)		572689
	VAU 25 (OD 25,4mm)		572691
	VAU 32 (OD 31,8mm)		572693
	VAU 40 (OD 38,1mm)		572695
	VAU 50 (OD 50,8mm)		572697
Viega Raxinox	VRX 16		571750
	VRX 20		571752
Viega Raxofix	VRX 16		571750
	VRX 20		571752
	VRX 25		571754
	VRX 32		571756
	VRX 40		571758
	VRX 50		571760
Viega Sanfix ²⁾	VP 16/17 ²⁾		570910
	VP 20 ²⁾		570915
	VP 25 ²⁾		570920
	VP 32		570925
	Viega Sanfix Fosta ²⁾	VP 16/17 ²⁾	
VP 20 ²⁾			570915
VP 25 ²⁾			570920
VP 32			570925

Система	Пресс-клещи / пресс-кольца	Привод с промежуточные клещи	Арт.-№	
Viega Sanpress	V 12		570107	
	V 15		570115	
	V 18		570125	
	V 22		570135	
	V 28		570145	
	V 35		570155	
	V 42		570165	
	V 42 (PR-2B)	Z2	572850 R	
	V 54		570175	
	V 54 (PR-2B)	Z2	572851 R	
	VR 76,1 (PR-3B) ⁶⁾	Z5	572822 R	
	VR 88,9 (PR-3B) ⁶⁾	Z5	572823 R	
	VR 108,0 (PR-3B) ⁶⁾	Z5	572824 R	
	V 12 45° (PR-2B)	Z1	574502 R	
	V 15 45° (PR-2B)	Z1	574504 R	
	V 18 45° (PR-2B)	Z1	574506 R	
	V 22 45° (PR-2B)	Z1	574508 R	
	V 28 45° (PR-2B)	Z1	574510 R	
	V 35 45° (PR-2B)	Z1	574512 R	
	Viega Sanpress Inox	V 15		570115
		V 18		570125
V 22			570135	
V 28			570145	
V 35			570155	
V 42			570165	
V 42 (PR-2B)		Z2	572850 R	
V 54			570175	
V 54 (PR-2B)		Z2	572851 R	
VFz 64,0 (PR-3B) ⁶⁾		Z5	572815 R	
VFz 76,1 (PR-3B) ⁶⁾		Z5	572816 R	
VFz 88,9 (PR-3B) ⁶⁾	Z5	572817 R		
VFz 108,0 (PR-3B) ⁶⁾	Z5	572818 R		
V 15 45° (PR-2B)	Z1	574504 R		
V 18 45° (PR-2B)	Z1	574506 R		
V 22 45° (PR-2B)	Z1	574508 R		
V 28 45° (PR-2B)	Z1	574510 R		
V 35 45° (PR-2B)	Z1	574512 R		
Viega Sanpress Inox G	V 15		570115	
	V 18		570125	
	V 22		570135	
	V 28		570145	
	V 35		570155	
	V 42		570165	
	V 42 (PR-2B)	Z2	572850 R	
	V 54		570175	
	V 54 (PR-2B)	Z2	572851 R	
	VFz 64,0 (PR-3B) ⁶⁾	Z5	572815 R	
	VFz 76,1 (PR-3B) ⁶⁾	Z5	572816 R	
VFz 88,9 (PR-3B) ⁶⁾	Z5	572817 R		
VFz 108,0 (PR-3B) ⁶⁾	Z5	572818 R		
V 15 45° (PR-2B)	Z1	574504 R		
V 18 45° (PR-2B)	Z1	574506 R		
V 22 45° (PR-2B)	Z1	574508 R		
V 28 45° (PR-2B)	Z1	574510 R		
V 35 45° (PR-2B)	Z1	574512 R		
Viega Smartpress	VX 16*		571635	
	VX 20*		571640	
	VX 25*		571645	
Viessmann	TH 14*		570455	
	TH 16*		570460	
	TH 20*		570470	
	TH 26*		570475	
	TH 32		570480	
	TH 40		570485	
Vogel & Noot EASYTEC	TH 16*		570460	
	TH 20*		570470	
	TH 26*		570475	
	TH 32		570480	
	TH 40		570485	
	TH 50 (PZ-S)		572400	
VSH MultiPress	TH 63 (PZ-S)		572405	
	U 14*		570760	
	U 16*		570765	
	U 20*		570775	
	U 25*		570780	
	U 32		570785	
	U 40		570790	
	TH 14*		570455	
	TH 16*		570460	
	TH 20*		570470	
	TH 25*		570495	
TH 26*		570475		
TH 32		570480		
TH 40		570485		
TH 50 (PZ-S)		572400		
TH 63 (PZ-S)		572405		

Системы пресс-фитинга для газопроводов могут быть опрессованы только обозначенными в таблице желтым цветом пресс-клещами/пресс-кольцами. Учтите национальные предписания.

* Данные пресс-клещи подходят и к ручному радиальному прессу REMS Эко-Пресс. Учтите национальные предписания.

¹⁾ Могут применяться только обжимные клещи, начиная с маркировки „108“ (1 квартал 2008), „208“ (2 квартал 2008 г.). Обозначение отпечатано на всех пресс-клещах.

²⁾ Для этой системы пресс-фитингов, не разрешен ручной пресс-инструмент.

³⁾ Привод посредством REMS Пауэр-Пресс XL ACC.

⁴⁾ Привод посредством REMS Акку-Пресс XL 45кН 22V ACC.

⁵⁾ Для фиксации подходящих пресс-вставок.

⁶⁾ Фитинги из бронзы (Sanpress XL) следует запрессовывать пресс-шайбами с запрессовочным контуром VR, фитинги из меди (Profipress XL, Profipress G XL), высокоуглеродистой стали и из нержавеющей стали (Sanpress Inox XL, Sanpress Inox G XL) следует запрессовывать пресс-шайбами с запрессовочным контуром VF.

⁷⁾ Для газораспределительных систем использовать только пресс-кольца с маркировкой «M 88,9 G» и «M 108 G» на 3 запрессовочных сегментах.

Пригодность пресс-инструмента REMS для систем пресс-фитингов: состояние на: 14.10.2020. Актуальное положение Вы найдёте в интернете:

www.rems.de → Загрузка → Каталог → REMS каталог.

Промежуточные клещи, см. стр. 212. Пресс-клещами/пресс-кольцами для иных систем пресс-фитингов – по запросу.

REMS пресс-клещи REMS пресс-кольца

Оснастка для радиальных прессов REMS (кроме REMS Мини-Пресс) также подходит к радиальным прессам других производителей

Система	Пресс-клещи / пресс-кольца	Привод с промежуточные клещи	Арт.-№	
VSH SudoPress Carbon	V 12		570107	
	V 15		570115	
	V 18		570125	
	V 22		570135	
	V 28		570145	
	V 35		570155	
	V 42		570165	
	V 54		570175	
	V 12 45° (PR-2B)	Z1	574502 R	
	V 15 45° (PR-2B)	Z1	574504 R	
	V 18 45° (PR-2B)	Z1	574506 R	
	V 22 45° (PR-2B)	Z1	574508 R	
	V 28 45° (PR-2B)	Z1	574510 R	
	V 35 45° (PR-2B)	Z1	574512 R	
VSH SudoPress Copper	V 12		570107	
	V 14		570112	
	V 15		570115	
	V 16		570117	
	V 18		570125	
	V 22		570135	
	V 28		570145	
	V 35		570155	
	V 42		570165	
	V 54		570175	
	V 12 45° (PR-2B)	Z1	574502 R	
	V 14 45° (PR-2B)	Z1	574532 R	
	V 15 45° (PR-2B)	Z1	574504 R	
	V 16 45° (PR-2B)	Z1	574534 R	
V 18 45° (PR-2B)	Z1	574506 R		
V 22 45° (PR-2B)	Z1	574508 R		
V 28 45° (PR-2B)	Z1	574510 R		
V 35 45° (PR-2B)	Z1	574512 R		
VSH SudoPress Copper Gas	V 12		570107	
	V 14		570112	
	V 15		570115	
	V 16		570117	
	V 18		570125	
	V 22		570135	
	V 28		570145	
	V 35		570155	
	V 42		570165	
	V 54		570175	
VSH SudoPress Stainless	V 15		570115	
	V 18		570125	
	V 22		570135	
	V 28		570145	
	V 35		570155	
	V 42		570165	
	V 54		570175	
	V 15 45° (PR-2B)	Z1	574504 R	
	V 18 45° (PR-2B)	Z1	574506 R	
	V 22 45° (PR-2B)	Z1	574508 R	
V 28 45° (PR-2B)	Z1	574510 R		
V 35 45° (PR-2B)	Z1	574512 R		
VSH XPress Carbon	M 12		570100	
	M 15		570110	
	M 18 ¹⁾		570120	
	M 22		570130	
	M 28 ¹⁾		570140	
	M 35		570150	
	M 42 (PZ-4G)		570160	
	M 54 (PR-3S)	Z2	572706 R	
	M 42 (PR-3S)	Z2	572708 R	
	M 54 (PR-3S)	Z2	572708 R	
	XP 66,7 XL (PR-3S)	Z6 XL ³⁾ / Z7 XL 45 kN ⁴⁾	579108 R	
	M 76,1 XL (PR-3S)	Z6 XL ³⁾ / Z7 XL 45 kN ⁴⁾	579101 R	
	M 88,9 G XL (PR-3S)	Z6 XL ³⁾ / Z7 XL 45 kN ⁴⁾	579110 R	
	M 108,0 G XL (PR-3S)	Z6 XL ³⁾ / Z7 XL 45 kN ⁴⁾	579111 R	
	M 12 45° (PR-2B)	Z1	574520 R	
	M 15 45° (PR-2B)	Z1	574522 R	
	M 18 45° (PR-2B)	Z1	574524 R	
	M 22 45° (PR-2B)	Z1	574526 R	
	M 28 45° (PR-2B)	Z1	574528 R	
	M 35 45° (PR-2B)	Z1	574530 R	
	VSH XPress Copper	M 12		570100
		M 15		570110
M 18 ¹⁾			570120	
M 22			570130	
M 28 ¹⁾			570140	
M 35			570150	
M 42 (PR-3S)		Z2	572706 R	
M 54 (PR-3S)		Z2	572708 R	
XP 64,0 XL (PR-3S)		Z6 XL ³⁾ / Z7 XL 45 kN ⁴⁾	579100 R	
XP 66,7 XL (PR-3S)		Z6 XL ³⁾ / Z7 XL 45 kN ⁴⁾	579108 R	
M 76,1 XL (PR-3S)		Z6 XL ³⁾ / Z7 XL 45 kN ⁴⁾	579101 R	
M 88,9 G XL (PR-3S)		Z6 XL ³⁾ / Z7 XL 45 kN ⁴⁾	579110 R	
XP 108,0 XL (PR-3S)		Z6 XL ³⁾ / Z7 XL 45 kN ⁴⁾	579109 R	
M 12 45° (PR-2B)		Z1	574520 R	
M 15 45° (PR-2B)		Z1	574522 R	
M 18 45° (PR-2B)		Z1	574524 R	
M 22 45° (PR-2B)		Z1	574526 R	
M 28 45° (PR-2B)		Z1	574528 R	
M 35 45° (PR-2B)		Z1	574530 R	
VSH XPress Copper GAS		M 15		570110
		M 18 ¹⁾		570120
		M 22		570130
	M 28 ¹⁾		570140	
	M 35		570150	
	M 42 (PR-3S)	Z2	572706 R	
	M 54 (PR-3S)	Z2	572708 R	
	VSH XPress Stainless	M 15		570110
		M 18 ¹⁾		570120
		M 22		570130
		M 28 ¹⁾		570140
M 35			570150	
M 42 (PZ-4G)			570160	
M 54 (PZ-4G)			570170	
M 42 (PR-3S)		Z2	572706 R	
M 54 (PR-3S)		Z2	572708 R	
M 76,1 XL (PR-3S)		Z6 XL ³⁾ / Z7 XL 45 kN ⁴⁾	579101 R	
M 88,9 G XL (PR-3S)		Z6 XL ³⁾ / Z7 XL 45 kN ⁴⁾	579110 R	
M 108,0 G XL (PR-3S)		Z6 XL ³⁾ / Z7 XL 45 kN ⁴⁾	579111 R	
M 15 45° (PR-2B)		Z1	574522 R	
M 18 45° (PR-2B)		Z1	574524 R	
M 22 45° (PR-2B)	Z1	574526 R		
M 28 45° (PR-2B)	Z1	574528 R		
M 35 45° (PR-2B)	Z1	574530 R		

Система	Пресс-клещи / пресс-кольца	Привод с промежуточные клещи	Арт.-№
VSH XPress Stainless Gas	M 15		570110
	M 18 ¹⁾		570120
	M 22		570130
	M 28 ¹⁾		570140
	M 35		570150
	M 42 (PR-3S)	Z2	572706 R
M 54 (PR-3S)	Z2	572708 R	
W			
Watts MTR Art press	TH 16*		570460
	TH 20*		570470
	TH 26*		570475
	TH 32		570480
WATTS RADIANT Watts WaterPEX	US ¾"		571450
	US ½"		571455
	US ¾"		571460
	US 1"		571465
	US 1 ¼"		571470
	US 1 ½"		571475
WATTS RADIANT Watts RadiantPEX	US ¾"		571450
	US ½"		571455
	US ¾"		571460
	US 1"		571465
WATTS RADIANT Watts RadiantPEX-AL	US 1 ¼"		571470
	US 1 ½"		571475
	U 16 (½")		570765
	U 20 (¾")		570775
Watts Wavin Tigris K1/M1	U 25 (¾")		570780
	U 32 (1")		570785
	U 14*		570760
	U 16*		570765
	U 20*		570775
	U 25*		570780
	U 32		570785
	U 40		570790
	U 50		570795
	U 63 (PR-3B)	Z4	572837 R
U 63 (PZ-S)	Z4	572365	
U 75 (PR-3B)	Z4	572828 R	
Watts Wavin Tigris K5/M5	B 14*		570845
	B 16*		570850
	B 20*		570860
	B 32		570880
	H 14*		570310
	H 16*		570320
	H 20*		570350
	H 25*		570360
	H 32		570380
	H 40 (PZ-4G)		570390
	TH 14*		570455
	TH 16*		570460
	TH 20*		570470
	TH 25*		570495
	TH 32		570480
	TH 40		570485
	U 14*		570760
	U 16*		570765
	U 20*		570775
	U 25*		570780
	U 32		570785
	U 40		570790
U 50		570795	
U 63 (PR-3B)	Z4	572837 R	
U 63 (PZ-S)	Z4	572365	
U 75 (PR-3B)	Z4	572828 R	
UP 14*		572630	
UP 16*		572632	
UP 20*		572636	
UP 25		572638	
UP 32		572640	
WeeConPress Alu	M 12		570100
	M 15		570110
	M 18		570120
	M 22		570130
	M 28		570140
	M 35		570150
	M 42 (PZ-4G)		570160
	M 54 (PZ-4G)		570170
	M 42 (PR-3S)	Z2	572706 R
	M 54 (PR-3S)	Z2	572708 R
	M 12 45° (PR-2B)	Z1	574520 R
	M 15 45° (PR-2B)	Z1	574522 R
	M 18 45° (PR-2B)	Z1	574524 R
	M 22 45° (PR-2B)	Z1	574526 R
	M 28 45° (PR-2B)	Z1	574528 R
	M 35 45° (PR-2B)	Z1	574530 R
	V 12		570107
	V 15		570115
V 18		570125	
V 22		570135	
V 28		570145	
V 35		570155	
V 42		570165	
V 54		570175	
V 12 45° (PR-2B)	Z1	574502 R	
V 15 45° (PR-2B)	Z1	574504 R	
V 18 45° (PR-2B)	Z1	574506 R	
V 22 45° (PR-2B)	Z1	574508 R	
V 28 45° (PR-2B)	Z1	574510 R	
V 35 45° (PR-2B)	Z1	574512 R	
SA	SA 12		570930
	SA 15		570935
	SA 18		570940
	SA 22		570945
	SA 28		570950
	SA 35		570955
	SA 42 (PR-3S)	Z1	572710 R
	SA 54 (PR-3S)	Z1	572712 R

REMS пресс-клещи REMS пресс-кольца

Оснастка для радиальных прессов REMS (кроме REMS Мини-Пресс) также подходит к радиальным прессам других производителей

Система	Пресс-клещи / пресс-кольца	Привод с промежуточные клещи	Арт.-№	
WeeConPress C-Stahl	M 12		570100	
	M 15		570110	
	M 18		570120	
	M 22		570130	
	M 28		570140	
	M 35		570150	
	M 42 (PZ-4G)		570160	
	M 54 (PZ-4G)		570170	
	M 42 (PR-3S)	Z2	572706 R	
	M 54 (PR-3S)	Z2	572708 R	
	M 76,1 XL (PR-3S)	Z6 XL ³ / Z7 XL 45 kN ⁴	579101 R	
	M 88,9 G XL (PR-3S)	Z6 XL ³ / Z7 XL 45 kN ⁴	579110 R	
	M 108,0 G XL (PR-3S)	Z6 XL ³ / Z7 XL 45 kN ⁴	579111 R	
	M 12 45° (PR-2B)	Z1	574520 R	
	M 15 45° (PR-2B)	Z1	574522 R	
	M 18 45° (PR-2B)	Z1	574524 R	
	M 22 45° (PR-2B)	Z1	574526 R	
	M 28 45° (PR-2B)	Z1	574528 R	
	M 35 45° (PR-2B)	Z1	574530 R	
	WeeConPress Inox	M 12		570100
M 15			570110	
M 18			570120	
M 22			570130	
M 28			570140	
M 35			570150	
M 42 (PZ-4G)			570160	
M 54 (PZ-4G)			570170	
M 42 (PR-3S)		Z2	572706 R	
M 54 (PR-3S)		Z2	572708 R	
M 76,1 XL (PR-3S)		Z6 XL ³ / Z7 XL 45 kN ⁴	579101 R	
M 88,9 G XL (PR-3S)		Z6 XL ³ / Z7 XL 45 kN ⁴	579110 R	
M 108,0 G XL (PR-3S)		Z6 XL ³ / Z7 XL 45 kN ⁴	579111 R	
M 12 45° (PR-2B)		Z1	574520 R	
M 15 45° (PR-2B)		Z1	574522 R	
M 18 45° (PR-2B)		Z1	574524 R	
M 22 45° (PR-2B)		Z1	574526 R	
M 28 45° (PR-2B)		Z1	574528 R	
M 35 45° (PR-2B)		Z1	574530 R	
WeeConPress Kupfer		M 12		570100
	M 15		570110	
	M 18		570120	
	M 22		570130	
	M 28		570140	
	M 35		570150	
	M 42 (PZ-4G)		570160	
	M 54 (PZ-4G)		570170	
	M 42 (PR-3S)	Z2	572706 R	
	M 54 (PR-3S)	Z2	572708 R	
	M 76,1 XL (PR-3S)	Z6 XL ³ / Z7 XL 45 kN ⁴	579101 R	
	M 88,9 G XL (PR-3S)	Z6 XL ³ / Z7 XL 45 kN ⁴	579110 R	
	M 108,0 G XL (PR-3S)	Z6 XL ³ / Z7 XL 45 kN ⁴	579111 R	
	M 12 45° (PR-2B)	Z1	574520 R	
	M 15 45° (PR-2B)	Z1	574522 R	
	M 18 45° (PR-2B)	Z1	574524 R	
	M 22 45° (PR-2B)	Z1	574526 R	
	M 28 45° (PR-2B)	Z1	574528 R	
	M 35 45° (PR-2B)	Z1	574530 R	
	WeeConFlex MVR	H 16*		570320
H 20*			570350	
H 26*			570370	
H 32			570380	
U 40			570790	
U 50			570795	
U 63 (PR-3B)		Z4	572837 R	
U 63 (PZ-S)			572365	
TH 16*			570460	
TH 20*			570470	
TH 26*			570475	
TH 32			570480	
TH 40			570485	
TH 50 (PZ-S)			572400	
TH 63 (PZ-S)			572405	
WEM		U 16*		570765
WIELAND cuprotherm CTX ²⁾		TH 14 ²⁾		570455
		TH 16 ²⁾		570460
	TH 18 ²⁾		570465	
	TH 20 ²⁾		570470	
	TH 26 ²⁾		570475	
WKS-Press	TH 14*		570455	
	TH 16*		570460	
	TH 17*		570462	
	TH 20*		570470	
	TH 26*		570475	
	TH 32		570480	
	TH 40		570485	

Система	Пресс-клещи / пресс-кольца	Привод с промежуточные клещи	Арт.-№
WÜRTH Würth	TH 16*		570460
	TH 20*		570470
	TH 26*		570475
	HE 32		571900
X			
XtraConnect	F 16*		570717
	F 20*		570727
	F 26*		570730
	F 32		570735
	F 16 45° (PR-2B)	Z1	574550 R
	F 20 45° (PR-2B)	Z1	574552 R
	F 26 45° (PR-2B)	Z1	574554 R
	F 32 45° (PR-2B)	Z1	574556 R
	H 16*		570320
	H 20*		570350
	H 26*		570370
	H 32		570380
	TH 16*		570460
	TH 20*		570470
TH 26*		570475	
TH 32		570480	
U 16*		570765	
U 20*		570775	
(DN 26)	U 25*		570780
	U 32		570785
	VP 16*		570910
	VP 20*		570915
	VP 32		570925
Z			
Zetaesse	TH 14*		570455
Multitrato	TH 16*		570460
EUROPEX	TH 18*		570465
	TH 20*		570470
	TH 26*		570475
	TH 32		570480
	U 14*		570760
	U 16*		570765
	U 18*		570770
	U 20*		570775
Zetaesse	TH 14*		570455
Multitrato	TH 16*		570460
ISOPEX	TH 18*		570465
	TH 20*		570470
	TH 26*		570475
	TH 32		570480
	U 14*		570760
	U 16*		570765
	U 18*		570770
	U 20*		570775
ZEWOTHERM	TH 12*		570452
Zewo Press Premium	TH 16*		570460
	TH 17*		570462
	TH 18*		570465
	TH 20*		570470
	TH 26*		570475
	TH 32		570480
TH 40		570485	
	TH 50 (PZ-S)		572400
	TH 63 (PZ-S)		572405
ZEWOTHERM	TH 16*		570460
Zewo Press PPSU	TH 20*		570470
	TH 26*		570475
	TH 32		570480
ZURN	US ¾**		571450
INDUSTRIES	US ½**		571455
	US 1/4**		571460
ZURN PEX	US 1**		571465
	US 1 ½*		571470
	US 1 ¼*		571475
	US 2"		571477

Системы пресс-фитинга для газопроводов могут быть опрессованы только обозначенными в таблице желтым цветом пресс-клещами/пресс-кольцами. Учтите национальные предписания.

* Данные пресс-клещи подходят и к ручному радиальному прессу REMS Эко-Пресс. Учтите национальные предписания.

¹⁾ Могут применяться только обжимные клещи, начиная с маркировки „108“ (1 квартал 2008), „208“ (2 квартал 2008 г.). Обозначение отпечатано на всех пресс-клещах.

²⁾ Для этой системы пресс-фитингов, не разрешен ручной пресс-инструмент.

³⁾ Привод посредством REMS Пауэр-Пресс XL ACC.

⁴⁾ Привод посредством REMS Акку-Пресс XL 45 кН 22V ACC.

⁵⁾ Для фиксации подходящих пресс-вставок.

⁶⁾ Фитинги из бронзы (Sanpress XL) следует запрессовывать пресс-шайбами с запрессовочным контуром VR, фитинги из меди (Profipress XL, Profipress G XL), высокоуглеродистой стали и из нержавеющей стали (Sanpress Inox XL, Sanpress Inox G XL) следует запрессовывать пресс-шайбами с запрессовочным контуром VF.

⁷⁾ Для газораспределительных систем использовать только пресс-кольца с маркировкой «M 88,9 G» и «M 108 G» на 3 запрессовочных сегментах.

Пригодность пресс-инструмента REMS для систем пресс-фитингов: состояние на: 14.10.2020. Актуальное положение Вы найдёте в интернете:

www.rems.de → Загрузка → Каталоги → REMS каталог.

Промежуточные клещи, см. стр. 212. Пресс-клещами/пресс-кольцами для иных систем пресс-фитингов – по запросу.

Наименование	Арт.-№
Промежуточные клещи Z1 для приведения в действие пресс-колец REMS 45° (PR-2B)	574500RX
Промежуточные клещи Z2 для приведения в действие пресс-колец REMS M 35–54 (PR-3S), V 42–54 (PR-2B), RN 40–50 (PR-3S)	572795RX
Промежуточные клещи Z4 для приведения в действие пресс-колец REMS F 75 (PR-3B), TH 63–75 (PR-3B), U 63–75 (PR-3B), RN 63 (PR-3B)	572801RX
Промежуточные клещи Z5 для приведения в действие пресс-колец REMS VFz/VR 64–108 (PR-3B), VMPz 1½–2" (PR-3B), VUSFz 2½–4" (PR-3B), VAUFz 65–100 (PR-3B)	572802RX
Промежуточные клещи Z6 XL в действие пресс-колец REMS 64,0–108,0 XL (PR-3S), 2½–4" XL (PR-3S) с REMS Пауер-Пресс XL ACC	579120R
Промежуточные клещи Z7 XL 45кН для приведения в действие пресс-колец XL REMS 64,0–108,0 XL (PR-3S), 2½–4" XL (PR-3S), 2½–4" XL (PR-3B) с REMS Акку-Пресс XL 45кН 22V ACC	579123R
Стальной чемодан с вкладышем для 6 пресс-клещей (до D 35 мм/1" и пресс-клещей U 40, U 50, TH 40, F 40, F 50, G 40, VUS 1½")/отрезных клещей и отделом для трубореза до 42 мм	570295R
Стальной чемодан с вкладышем для 2 пресс-клещей (M 42 (PZ-4G), M 54 (PZ-4G), V 42, V 54, H 40, H 40 A, VUS 1½", VUS 2")	570290R
Стальной чемодан с вкладышем для промежуточных клещей Z2 и пресс-колец M 42 (PR-3S) и M 54 (PR-3S) или пресс-колец SA 42 (PR-3S) и SA 54 (PR-3S).	572810R
Стальной чемодан с вкладышем для промежуточных клещей Z5 и 4 пресс-колец VFz 64,0–108,0/VR 76,1–108,0/VUSFz 2½–4" (PR-3B)	572809R
Стальной чемодан с вкладышем для промежуточных клещей Мини Z1 и промежуточных клещей Z1 а также 6 штук REMS пресс-колец V 12–35 45° (PR-2B) или M 12–35 45° (PR-2B) или F 16–32 45° (PR-2B)	574516R
Системный кофр L-Вохх со вкладышами для 8 пресс-клещи (2B) и для 6 пресс-колец 45° (PR-2B)	571136R
Системный кофр L-Вохх с вкладышами для 3 разных пресс-колец VMPz 2½–4" XL (PR-3B)	571137R
Системный кофр XL-Вохх с вкладышами для 3 разных пресс-колец 64,0–108,0 XL (PR-3S) или 2½–4" XL (PR-3S)	579603R
Стальной чемодан с вкладышем для промежуточных клещей Z2 и пресс-колец V 42 (PR-2B) и V 54 (PR-2B)	572813R

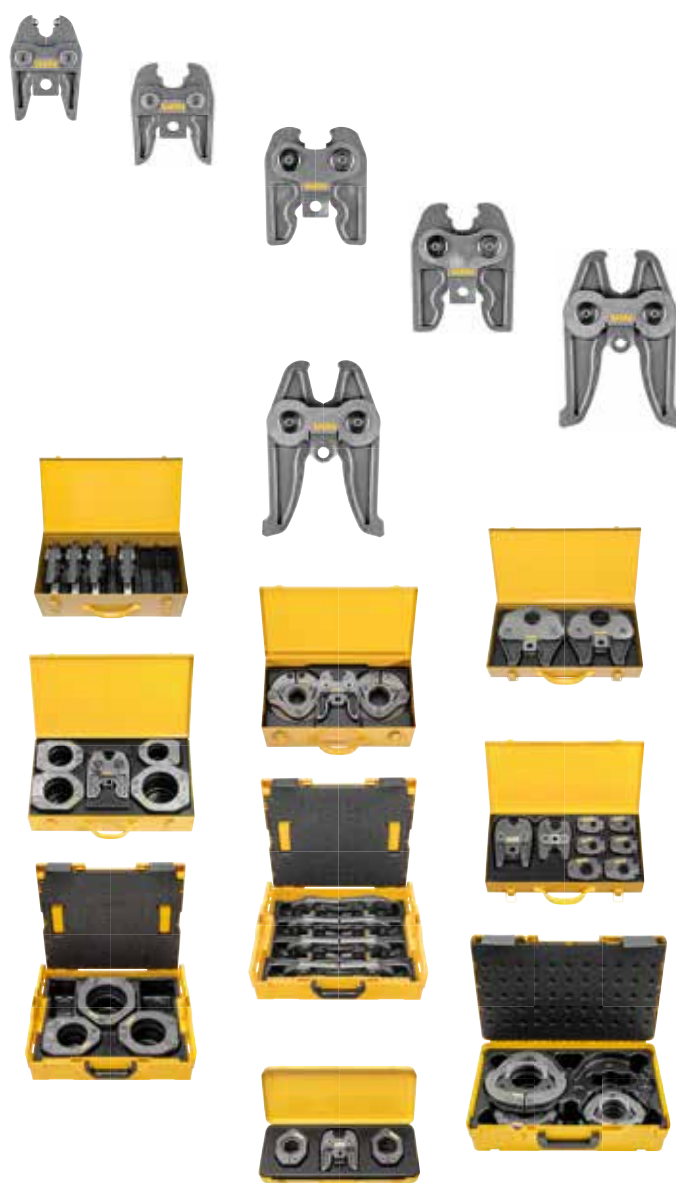

Подтверждение пригодности

Как правило, пригодность пресс-инструмента подтверждается самим изготовителем пресс-инструмента. Более того, пригодность пресс-инструмента REMS была дополнительно подтверждена самими изготовителями/распространителями систем пресс-фитинга, а также независимой технической испытательной инстанцией.

Подтверждение пригодности изготовителем/распространителем системы

Более 90 % упомянутых изготовителей/распространителей систем пресс-фитинга испытали пресс-клещи REMS и подтвердили их пригодность для своих систем.

Подтверждение пригодности независимой технической испытательной инстанцией

Пригодность пресс-клещей для других систем пресс-фитинга была подтверждена независимой технической испытательной инстанцией:

Экспертиза от инстанции TÜV

Имеется на Geberit Mepla, Geberit Mapress C-Stahl, Geberit Mapress Edelstahl, Geberit Mapress Kupfer, Nussbaum Cupress, Nussbaum Optipress, Uponor Unipipe, Viega-'profipress', Viega-'profipress G', Viega-'sanfix P', Viega-'sanpress', Viega-'Viegatherm P', Wavin Tigris. Экспертиза от инстанции TÜV подтверждает пригодность пресс-инструмента REMS для изготовления безупречно конформальной прессовки по этим системам

Пригодность по DVGW W 534 (питьевая вода)

Пресс-соединения, изготовленные посредством применения инструментов компании REMS, были проверены Государственным институтом по контролю материалов в г. Дармштадт или Институтом по контролю материалов федеральной земли Северный Рейн-Вестфалия по рабочему предписанию W 534 Немецких специалистов водо- и газоснабжения (DVGW). Для этого испытания данные институты были уполномочены DVGW. Был исследован поперечный разрез пресс-соединения систем пресс-фитинга Geberit Mapress Edelstahl, Raccorderie Metalliche inoxPRES, Raccorderie Metalliche steelPRES, Uponor Unipipe, Viega Megapress, Viega Profipress и Viega Raxofix. В результате проверки установлено, инструменты REMS подходят для изготовления пресс-соединений по этим системам.

Пригодность по DVGW VP G 5614/VP 625 или prEN 1254-7 (Газ)

Испытания качества обжима пресс-фитингов, сделанных пресс-инструментом, проводились TÜV или Лабораторией испытания материалов Северного Рейна – Вестфалии, или Центром Исследования Немецкого союза специалистов водо- и газоснабжения (DVGW) в Карлсруэ по нормативам DVGW G 5614/VP 625 или BSI (UK) согласно prEN 1254-7. На испытания были представлены разрезы запрессовок систем запрессовки Geberit Mapress Edelstahl Gas, Geberit Mapress Kupfer Gas, Henco Gas, IBP >B<press Gas, Kembla KemPress Gas, Pegler Yorkshire X-Press Copper Gas, Raccorderie Metalliche inoxPRES Gas, Uponor MLC-G, Valsir PEXAL Gas, Viega Profipress G, Viega Pexfit G, Viega Sanpress INOX G, Viega PropressG GAS System (AUS). Результат испытаний гласит, что инструменты для запрессовки REMS пригодны для безупречного изготовления запрессовок в соответствии с требованиями данных систем запрессовки.



Питьевая вода



Газ

Соглашение об ответственности

REMS – это первый независимый от системы изготовитель машин и инструментов, который заключил соглашения о взятии на себе ответственности по запрессовочным инструментам.

Существует соглашение об ответственности между

Союзом специалистов по сантехнике, отоплению и кондиционированию (Zentralverband Sanitär Heizung Klima),
Rathausallee 6, D-53757 St. Augustin, ниже именуемым "ZVSHK",

Федеральной промышленной ассоциацией технического оборудования зданий (Bundesindustrieverband Technische Gebäudeausrüstung e.V.),
Hinter Hoben 149, 53129 Bonn,
ниже именуемым "BTGA",

Союзом немецких предприятий по кондиционированию и вентиляции (Verband Deutscher Kälte-Klima-Fachbetriebe e. V.),
Kaiser-Friedrich-Straße 7, D-53113 Bonn, ниже именуемым "VDKF",

Швейцарско-Лихтенштейнским Строительно-техническим Союзом (Schweizerisch-Liechtensteinischen Gebäudetechnikverband),
Auf der Mauer 11, CH-8023 Zürich, ниже именуемым "suissetec"

Центральная ассоциация санитарной, отопительной и климатической отраслей (ZVSHK), Федеральная промышленная ассоциация технического оборудования зданий (BTGA), Ассоциация германских предприятий холодильной и климатической отраслей (VDKF) и Швейцарско-лихтенштейнская ассоциация инженерной техники зданий (suissetec) в интересах мастерских и промышленности заключили с фирмой REMS GmbH & Co KG (REMS) соглашения о передаче ответственности на радиальные системы запрессовки

- Ручной радиальный пресс REMS Эко-Пресс
- Аккумуляторный радиальный пресс REMS Мини-Пресс ACC
- Аккумуляторный радиальный пресс REMS Мини-Пресс 22 V ACC
- Аккумуляторный радиальный пресс REMS Мини-Пресс S 22V ACC
- Электрический радиальный пресс REMS Пауэр-Пресс SE
- Электрогидравлический радиальный пресс REMS Пауэр-Пресс
- Электрогидравлический радиальный пресс REMS Пауэр-Пресс ACC
- Электрогидравлический радиальный пресс REMS Пауэр-Пресс XL ACC
- Аккумуляторный радиальный пресс REMS Акку-Пресс
- Аккумуляторный радиальный пресс REMS Акку-Пресс ACC
- Аккумуляторный радиальный пресс REMS Акку-Пресс 22 V ACC
- Аккумуляторный радиальный пресс REMS Акку-Пресс XL 45 kH 22V ACC
- Пресс-клещи REMS
- Пресс-кольца REMS
- Пресс-клещи Мини REMS.

С заключением соглашения REMS стал первым, независимым от производителей систем пресс-фитингов, изготовителем станков и инструментов, который заключил соглашение об ответственности на пресс-инструмент. Заключение соглашения произошло на основе успешного сотрудничества между REMS и отраслью, равно как и ее организациями.

Пользоваться услугами, по данному соглашению, правомочны все самостоятельные отраслевые фирмы и частные предприниматели (далее предприятия SHK), внесенные в список отрасли, если они на момент выявления дефекта состояли членом областного отраслевого объединения специалистов SHK, которое в свою очередь являлось членом земельного союза ZVSHK.

Право на услуги согласно соглашению с BTGA имеют все предприятия по инженерной технике зданий (ниже «предприятия TGA»), если они на момент возникновения ущерба были членами соответствующей, работающей по их местонахождению ассоциации по **техническому оборудованию зданий** федеральной земли, то есть являются членами BTGA опосредованно или напрямую.

По соглашению с VDKF пользоваться услугами правомочны все внесенные в список промышленных предприятий производители холодильного оборудования либо специализированные предприятия (далее - «предприятия холодильного и кондиционерного оборудования»), если они на момент выявления дефекта являются постоянными членами VDKF.

Пользоваться услугами по данному соглашению с suissetec правомочны все отраслевые фирмы если они на момент выявления дефекта состояли членом suissetec (именуемым "TGA-Unternehmen").

В том случае, если упомянутые радиальные прессы имеют дефект конструкции, производственные дефекты или дефект материала, руководство по эксплуатации содержит ошибочную информацию, и заказчик обнаруживает неисправность, ответственным за которую является предприятие холодильного и кондиционерного оборудования либо предприятие, занимающееся инженерным оборудованием, компания REMS берет на себя ответственность по факту, независимо от норм установленных законом дополнительно за последствия негерметичности в соответствии с определениями соглашения.

Соглашения об ответственности действуют независимо от того, какая система пресс-фитингов опрессовывается с помощью подходящих запрессовочных инструментов REMS. Актуальное соответствие запрессовочных инструментов REMS системам запрессовки можно проверить в интернете по адресу: www.rems.de → Загрузка → Каталоги → REMS каталог.

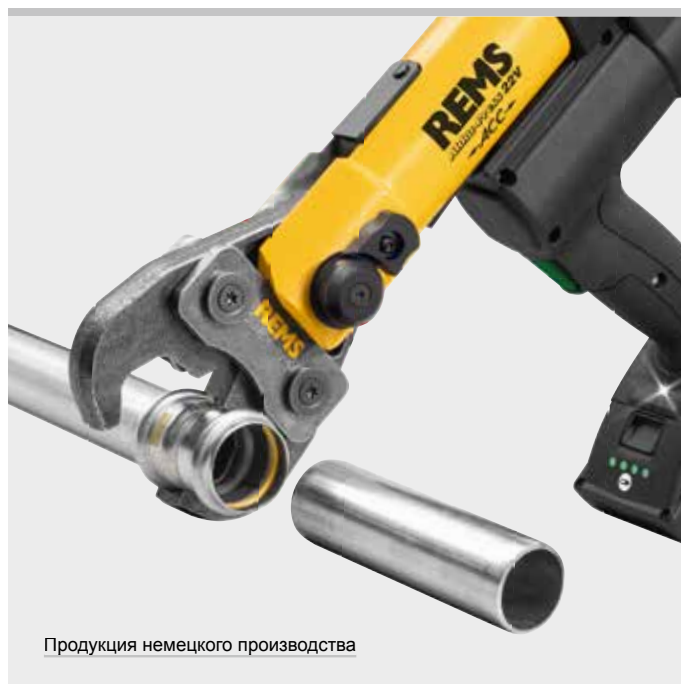

Продукция немецкого производства

Надежность и безопасность: еще в 2000 году REMS в качестве первого независимого от системы изготовителя машин и инструментов заключил соглашения о взятии на себе ответственности по запрессовочным инструментам.



REMS отрезные клещи М

Оснастка для радиальных прессов REMS (кроме REMS Мини-Пресс) также подходит к радиальным прессам других производителей

Мощные отрезные клещи М из кованой и особо прочной специальной стали для резки шпилек.

Сталь, нержавеющая сталь

Расчитаны на нагрузку 4.8 (400 Н/мм²) М 6–М 12

REMS отрезные клещи М – легкая резка шпилек.

Переворачиваемые отрезные насадки для удвоенного срока эксплуатации.

Отрезные насадки, изготовленные с высокой точностью на обрабатывающих центрах с АЧПУ, отрезают шпильки чётко, без грата.

Режущие вставки М с прецизионным резьбовым контуром, изготовленные на станке с ЧПУ для точной захвата шпильки в процессе резки. Детали клещей, режущие вставки и специально сконструированные и закаленные режущие кромки высокой точности для резки без образования заусенцев.

Шпильку можно сразу после резки без дополнительной обработки винтить в резьбовое соединение трубного хомута или накрутить на нее гайку.

Отрезное устройство сконструировано в форме пресс-клещей (**патент EP 1 459 825, патент US 7,284,330**). Подходят для всех радиальных прессов (кроме REMS Мини-Пресс ACC, REMS Мини-Пресс 22V ACC и REMS Мини-Пресс S 22V ACC), а также для радиальных прессов других производителей. Все обозначенные * пресс-клещи выпускаются в соответствии с существующими патентами (**Патент EP 1 223 008, Патент US 6,739,172**) и подходят для ручного радиального привода REMS Эко-Пресс.

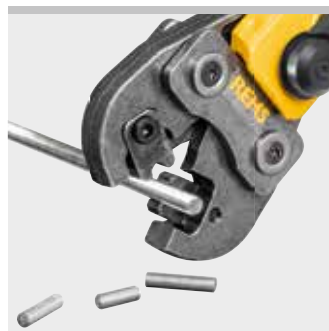

Комплект поставки

REMS отрезные клещи М. Отрезные клещи с 1 парой поворотных отрезных вставок для стали, нержавеющая сталь, М 6–М 12. В картонной упаковке.

Наименование	для шпилек	Арт.-№
REMS Отрезные клещи М 6*	М 6	571891
REMS Отрезные клещи М 8*	М 8	571896
REMS Отрезные клещи М 10	М 10	571866
REMS Отрезные клещи М 12	М 12	571871

Продукция немецкого производства

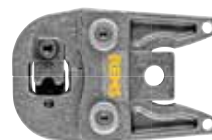

Патент EP 1 223 008
Патент US 6,739,172
Патент EP 1 459 825
Патент US 7,284,330

Оснастка

Наименование	для шпилек	Арт.-№
Отрезные вставки М 6, пара	М 6	571891
Отрезные вставки М 8, пара	М 8	571896
Отрезные вставки М 10, пара	М 10	571866
Отрезные вставки М 12, пара	М 12	571871
Стальной чемодан с вкладышем для 6 отрезных клещей/пресс-клещей отделом для трубореза до 42 мм		570296R



REMS Кабелерез

Оснастка для радиальных прессов REMS (кроме REMS Мини-Пресс) также подходит к радиальным прессам других производителей

Из кованой специальной стали с высоким содержанием углерода для резки электрических кабелей ≤ 300 мм² (D 30 мм)

REMS Кабелерез – Резать электрические кабели – это просто!

Из кованой специальной стали с высоким содержанием углерода.

Сменные лезвия с особо точной геометрией, изготовленные на обрабатывающем центре с АЧПУ, для длительного срока эксплуатации. Широкий диапазон резки.

Подходят для всех радиальных прессов (кроме REMS Мини-Пресс ACC, REMS Мини-Пресс 22V ACC и REMS Мини-Пресс S 22V ACC), а также для радиальных прессов других производителей.

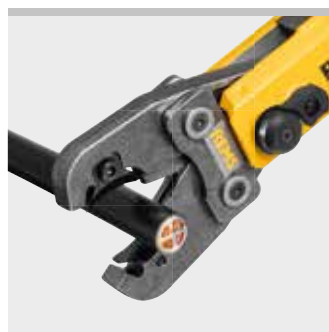

Продукция немецкого производства



Комплект поставки

REMS Кабелерез. Кабельные ножницы с 2 сменными лезвиями для электрокабелей ≤ 300 мм² (D 30 мм). В картонной упаковке.

	Арт.-№
	571887





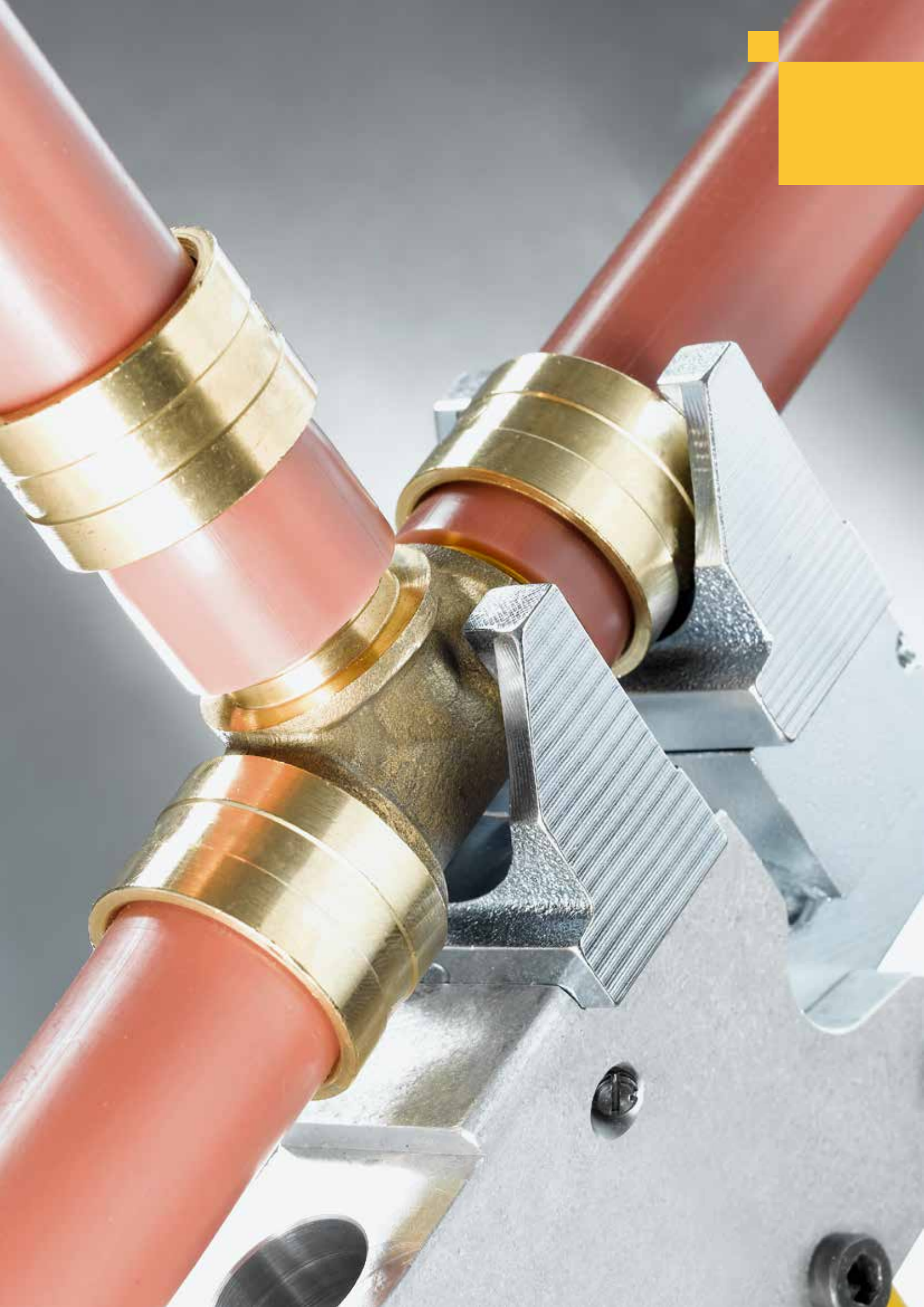

Оснастка

Наименование	Арт.-№
Кабельные лезвия, 2 шт.	571889R02





Аксиальные прессы

	Аккумуляторный аксиальный пресс 30 22V Пресс-головки	218
	Ручной аксиальный пресс	219
	Аккумуляторный аксиальный пресс 25 / 25 L 22V	220
	Пресс-головки	222

REMS Акс-Пресс 30 22V

Аккумуляторный аксиальный пресс 30 кН

Компактный, удобный аккумуляторный гидравлический инструмент для изготовления соединений с натяжной и запрессовывающей муфтой. Технология Li-Ion 22 V. Для аккумуляторных и сетевых приводов.

Аксиальный пресс D 12–32 мм

REMS Акс-Пресс 30 22V – до D 32 мм.

Пресс-головки на все стандартные системы

Полный ассортимент пресс-головок REMS на все котлирующиеся системы с натяжной и запрессовывающей муфтой. Быстросъемными без дополнительного инструмента. Пресс-головки выдерживают очень большую нагрузку, изготовлены из ковanej и особо закаленной спецстали. Пресс-головки REMS специфицированы для каждой пресс-системы и соответствуют требованиям данной пресс-системы с натяжной муфтой. Благодаря этому гарантирована безупречно конформальная, надежная прессовка.

Исполнение

Компактный, удобный, легкий. Приводной двигатель с аккумулятором весит всего 4,6 кг. Это позволяет применять его везде - с рук, над головой, в узких местах. Оптимальное распределение веса для работы одной рукой. Приводная машина со вставленными обжимными головками может размещаться аккумуляторе в состоянии готовности к эксплуатации. Корпус эргономичной формы с мягкой ручкой. Светодиодная рабочая лампа для освещения места работы. Натяжные головки и вставки быстро заменяются, без инструмента. Надежная посадка натяжных головок с системой пружинной фиксации.

Привод

Высокое усилие прессования для максимально быстрого безупречного прессования, например, D 26 мм всего за 5 с. Тяговое усилие 30 кН. Мощный электрогидравлический привод с аккумуляторным двигателем, 21,6 В, 380 Вт, планетарным редуктором с поршневым насосом и компактной мощной гидравлической системой. выходной мощности.

Работа от аккумулятора или от сети

Технология Li-Ion 22 V. Ионно-литиевые аккумуляторы на 21,6 В с емкостью на 1,5, 2,5, 5,0 или 9,0 ампер-часов для большого срока службы. Легкий и мощный. Литий-ионный аккумулятор 21,6 В, 1,5Ач примерно на 130 опрессовок, 2,5Ач примерно на 220 опрессовок, 5,0Ач примерно на 430 опрессовок, 9,0Ач примерно на 780 прессовок Georg Fischer pfc ALUPEX-EXPRESS D 16 мм с одним зарядом аккумулятора. Ступенчатый индикатор зарядки с цветным светодиодом. Зона рабочих температур от -10 до +60 °С. Эффект памяти для максимальной мощности аккумулятора отсутствует. Быстрозарядное устройство Li-Ion, 100–240 В, 90 Вт. Быстрозарядное устройство Li-Ion 100–240 В, 290 Вт, для короткого времени зарядки, в качестве принадлежности. Источник питания 220–240 В/21,6 В, 15 А, для работы от сети вместо литиево-ионного аккумулятора 21,6 В, в комплекте оснастки.

Комплект поставки

REMS Акс-Пресс 30 22V базовый пакет. Аккумуляторный, аксиальный пресс 30 кН для изготовления соединений с натяжной и запрессовывающей муфтой D 12–32 мм. Электрогидравлический привод с аккумуляторным двигателем, 21,6 В, 380 Вт, планетарным редуктором, эксцентриковым поршневым насосом и компактной мощной гидравлической системой. Переключатель безопасности. Рабочий светодиодный светильник. Аккумулятор Li-Ion 21,6 В, 1,5 Ач, быстрозарядное устройство Li-Ion 220–240 В, 50–60 Гц, 70 Вт. В прочном стальном чемодане.

	Арт.-№
	573018 R220

Оснастка

Наименование	Арт.-№
REMS Акс-Пресс 30 22V машина, без аккумулятора	573008 R22
Аккумулятор Li-Ion 21,6 В, 1,5 Ач	571570 R22
Аккумулятор Li-Ion 21,6 В, 2,5 Ач	571571 R22
Аккумулятор Li-Ion 21,6 В, 5,0 Ач	571581 R22
Аккумулятор Li-Ion 21,6 В, 9,0 Ач	571583 R22
Быстрозарядное устройство Li-Ion 100–240 В, 50–60 Гц, 90 Вт	571585 R220
Быстрозарядное устройство Li-Ion 100–240 В, 50–60 Гц, 290 Вт	571587 R220
Адаптер 220–240 В/21,6 В, 50–60 Гц, 15 А, для работы от вместо ионно-литиевого аккумулятора 21,6 В	571567 R220
Стальной чемодан с вкладышем	573282 R

REMS Пресс-головки

Система с натяжной гильзой	Пресс-головка	Арт.-№
Brasstech Raptor/ Metalplex/ Raptor 2/ MULTitermoSAN	ME 14, 2 шт.	573100
	ME 16, 2 шт.	573102
	ME 20, 2 шт.	573106
	ME 26, 2 шт.	573108
	ME 32, 2 шт.	573110
General Fittings Serie 5400	ME 14, 2 шт.	573100
	ME 16, 2 шт.	573102
	ME 20, 2 шт.	573106
	ME 26, 2 шт.	573108
	ME 32, 2 шт.	573110



REMS TECHNOLOGY
LI-ION 22V

напр.
Brasstech,
General Fittings,
Georg Fischer pfc

Патент
US 6,415,641

Продукция немецкого производства

Tested by electrosuisse >>>



Info



REMS Пресс-головки

Система с натяжной гильзой	Пресс-головка	Арт.-№
Georg Fischer pfc ALUPEX-EXPRESS/ Aluplex Gas System	ME 16, 2 шт.	573102
	ME 20, 2 шт.	573106
	ME 26, 2 шт.	573108
	ME 32, 2 шт.	573110
Logstor	ME 16, 2 шт.	573102
	LR 20, 2 шт.	573430
	LR 22, 2 шт.	573432
	LR 25, 2 шт.	573434
	LR 28, 2 шт.	573436
	LR 32, 2 шт.	573438

REMS Акс-Пресс НК / Н

Аксиальный пресс для работы одной рукой / Ручной аксиальный пресс

Универсальный ручной аксиальный пресс для изготовления соединений с натяжной гильзой.

Аксиальный пресс D 12–32 мм

REMS Акс-Пресс НК – универсально до D 22 мм. Сверхлегкий, сверхмалый, сверхудобный. Всего 1,1 кг.

REMS Акс-Пресс Н – универсально до D 32 мм. Удобный и легкий. Всего 1,4 кг.

Полный ассортимент REMS легко меняющихся пресс-губок.

Системное преимущество

Пресс-губки подходят для REMS Акс-Пресс НК, REMS Акс-Пресс Н, REMS Акс-Пресс 25 22V ACC и REMS Акс-Пресс 25 L 22V ACC. Что упрощает их хранение.

Пресс-головки

Полный ассортимент натяжных губок REMS для всех типовых систем с натяжной гильзой (стр. 222–223). На выбор пресс-головки REMS с фиксацией шпонками для крепления стандартных пресс-вкладышей. Пресс-головки, рассчитанные на высокие нагрузки, из кованой и особо закаленной стали. Пресс-головки REMS специфицированы для каждой системы и соответствуют требованиям системы с натяжной гильзой. Таким образом гарантируется конформное, надежное прессование.

Двойные прессовальные головки

Двойные прессовальные головки REMS с двумя креплениями каждая, переходящими друг в друга, для трубопроводных фитингов различных размеров (стр. 222). Без замены прессовальных головок. Очень просто и быстро.

Конструкция

Компактный, приспособленный для строительства. Удобный и легкий. Привод REMS Акс-Пресс НК всего лишь 1,1 кг. Привод REMS Акс-Пресс Н всего лишь 1,4 кг. Возможно применять в любых местах, работать одной рукой, в узких местах. Ход 66 мм. Быстрая подача и быстрый возврат обеспечивают легкое и быстрое выполнение работы. Выбираемое положение натяжной головки (Патент DE 10 2004 018 429, патент ES 2 273 563, патент FR 05 03513) для запрессовки соединений с натяжной гильзой с расстоянием ≤ 161 мм за один заход и для двойных запрессовок. Натяжные головки и вставки быстро заменяются, без инструмента. Надежная посадка натяжных головок и вставок с системой пружинной фиксации. REMS Акс-Пресс Н с защитой от перегрузки.

Расширение

Различные трубные расширители и полный ассортимент расширительных головок REMS для типовых соединений с натяжной гильзой (стр. 227–231).

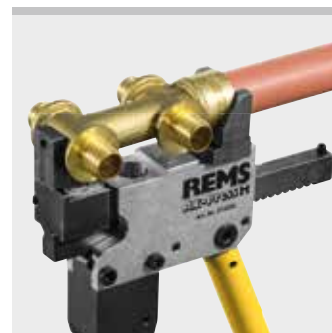

Продукция немецкого производства



Комплект поставки

REMS Акс-Пресс привод НК. Ручной аксиальный пресс предназначенный для натяжных соединений D 12–22 мм. Ход 66 мм. С быстрой подачей и быстрым обратным ходом. В картоне.

	Арт.-№
	574302R

Комплект поставки

REMS Акс-Пресс привод Н. Ручной аксиальный пресс для натяжных соединений D 12–32 мм. Ход 66 мм. С быстрой подачей и быстрым обратным ходом. В картоне.

	Арт.-№
	574300RX

Оснастка

Наименование	Арт.-№
REMS пресс губки смотри стр. 222–223.	
Сумка для привода REMS Акс-Пресс НК/Н и пресс-головок	574437R
Чемодан для привода REMS Акс-Пресс НК и пресс-головок	574352R



REMS Акс-Пресс 25 22V ACC REMS Акс-Пресс 25 L 22V ACC

Аккумуляторный аксиальный пресс 20 кН с автоматическим возвратом
Аккумуляторный аксиальный пресс 13 кН с автоматическим возвратом

Компактный удобный электроинструмент с автоматическим возвратом для изготовления соединений с распорной втулкой. Технология Li-Ion 22 V Для аккумуляторных и сетевых приводов. Для мастерских и промышленности. Для стройплощадки и мастерской.

Аксиальный пресс D 12–40 мм

REMS Акс-Пресс 25 22V ACC – универсальный, до D 40 мм. Сверхлегкий, сверхмалый, сверхудобный. С автоматическим возвратом. Оптимальное распределение веса для работы одной рукой. Вращающийся рабочий модуль. Литий-ионный аккумулятор 21,6 В, 1,5 Ач, примерно на 300 опрессовок REHAU RAUTITAN PX D 16 мм с одним зарядом аккумулятора.

Полный ассортимент REMS легко меняющихся пресс-губок.

Системное преимущество

Пресс-губки подходят для REMS Акс-Пресс НК, REMS Акс-Пресс Н, REMS Акс-Пресс 25 22V ACC и REMS Акс-Пресс 25 L 22V ACC. Что упрощает их хранение.

Пресс-головки на все стандартные системы

Полный ассортимент пресс-головок REMS для всех распространенных систем с натяжной гильзой. (стр. 222–223). Быстрая замена без смены инструмента. Пресс-головки выдерживают очень большую нагрузку, изготовлены из ковanej и особо закаленной спецстали. Пресс-головки REMS специфичны и соответствуют требованиям каждой отдельной системы с натяжной гильзой. Благодаря этому гарантировано изготовление безупречных соединений. В зависимости от системы с натяжной гильзой один комплект составляют 2 одинаковые, 2 разные или 3 разные пресс-головки.

Двойные прессовальные головки

Двойные прессовальные головки REMS с двумя креплениями каждая, переходящими друг в друга, для трубопроводных фитингов различных размеров (стр. 222). Без замены прессовальных головок. Очень просто и быстро.

Конструкция

Сверхлегкий, сверхмалый, сверхудобный. Привод REMS Акс-Пресс 25 22V ACC весом всего 3,0 кг, длиной всего 28 см. Привод REMS Акс-Пресс 25 L 22V ACC весом всего 3,2 кг, длиной всего 31 см. REMS Акс-Пресс 25 22V ACC и REMS Акс-Пресс 25 L 22V ACC с длиной хода поршня 40 мм. REMS Акс-Пресс 25 22V ACC с заданным положением обжимной головки для прессования соединений с натяжной гильзой с межосевым расстоянием $a < 82$ мм за один заход. REMS Акс-Пресс 25 L 22V ACC с регулируемым положением обжимной головки для прессования соединений с натяжной гильзой с межосевым расстоянием $a < 116$ мм за один заход и для двойного прессования. Многофункциональный, оптимальное распределение веса для работы одной рукой. Приспособлен для работы в стесненных условиях. Эргономичный корпус и ручка. Светодиодная рабочая лампа для освещения места работы. Вращающийся рабочий модуль для проведения работ в труднодоступных местах. Натяжные головки и вставки быстро заменяются, без инструмента. Надежная посадка натяжных головок с системой пружинной фиксации.

Привод

Большая сила запрессовки для быстрой, безупречной прессовки. Тяговое усилие REMS Акс-Пресс 25 22V ACC 20 кН, тяговое усилие REMS Акс-Пресс 25 L 22V ACC 13 кН. Мощный электрогидравлический привод с автоматическим возвратом (ACC), с аккумуляторным двигателем, 21,6 В, 380 Вт, планетарным редуктором, эксцентриковым поршневым насосом и компактной мощной гидравлической системой.

Работа от аккумулятора или от сети

Технология Li-Ion 22 V. Ионно-литиевые аккумуляторы на 21,6 В с емкостью на 1,5, 2,5, 5,0 или 9,0 ампер-часов для большого срока службы. Легкий и мощный. Литий-ионный аккумулятор 21,6 В, 1,5 Ач примерно на 300 опрессовок, 2,5 Ач примерно на 500 опрессовок, 5,0 Ач примерно на 1000 опрессовок, 9,0 Ач примерно на 1800 опрессовок REHAU RAUTITAN PX D 16 мм с одним зарядом аккумулятора. Ступенчатый индикатор зарядки с цветным светодиодом. Зона рабочих температур от -10 до $+60$ °C. Эффект памяти для максимальной мощности аккумулятора отсутствует. Быстрозарядное устройство Li-Ion, 100–240 В, 90 Вт. Быстрозарядное устройство Li-Ion 100–240 В, 290 Вт, для короткого времени зарядки, в качестве принадлежности. Источник питания 220–240 В/21,6 В, 15 А, для работы от сети вместо литиево-ионного аккумулятора 21,6 В, в комплекте оснастки.

Расширение

Различные трубные расширители и полный ассортимент расширительных головок REMS для типовых соединений с натяжной гильзой (стр. 227–231).

REMS Акс-Пресс 25 22V ACC



← ACC →

Automatic Circuit Control

с принудительной подачей и контролем зарядки

напр.
aquatherm,
General Fittings,
IVT,
REHAU,
REVEL,
Seppelfricke,
TECE,
TIEMME,
Würth

REMS TECHNOLOGY
LI-ION 22V

REMS Акс-Пресс 25 L 22V ACC



← ACC →

Automatic Circuit Control

с принудительной подачей и контролем зарядки

напр.
AC-FIX,
BARBI,
BRASELLI,
Brass & Fittings,
EUROP FLUIDES,
Fittings Estándar,
ISOLTUBEX,
PLÁSTICOS FERRO,
Velta

REMS TECHNOLOGY
LI-ION 22V

Tested by electro:suisse >>>

Продукция немецкого производства

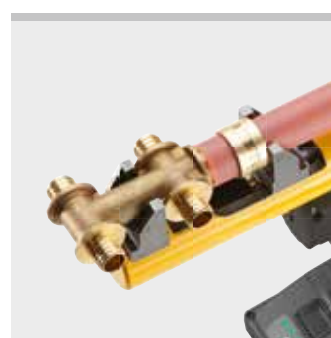

Комплект поставки

REMS Акс-Пресс 25 22V ACC базовый пакет. Аккумуляторный, аксиальный пресс 20 кН для изготовления соединений с натяжной гильзой D 12–40 мм. Ход 40 мм, для запрессовки натяжных соединений с межосевым расстоянием $a \leq 82$ мм. Для привода обжимных головок REMS. Электрогидравлический привод с аккумуляторным двигателем, 21,6 В, 380 Вт, планетарным редуктором, эксцентриковым поршневым насосом и компактной мощной гидравлической системой. Переключатель безопасности. Рабочий светодиодный светильник. Аккумулятор Li-Ion 21,6 В, 1,5 Ач, быстрозарядное устройство Li-Ion 220–240 В, 50–60 Гц, 70 Вт. Без пресс-головок. В прочном стальном чемодане.

Арт.-№
573022R220

Инструменты, рассчитанные на другое сетевое напряжение на заказ.

Комплект поставки

REMS Акс-Пресс 25 L 22V ACC базовый пакет. Аккумуляторный, аксиальный пресс 13 кН для изготовления соединений с натяжной гильзой D 12–40 мм. Ход 40 мм, для запрессовки натяжных соединений с межосевым расстоянием $a \leq 116$ мм. Для привода обжимных головок REMS. Электрогидравлический привод с аккумуляторным двигателем, 21,6 В, 380 Вт, планетарным редуктором, эксцентриковым поршневым насосом и компактной мощной гидравлической системой. Переключатель безопасности. Рабочий светодиодный светильник. Аккумулятор Li-Ion 21,6 В, 1,5 Ач, быстрозарядное устройство Li-Ion 220–240 В, 50–60 Гц, 70 Вт. Без пресс-головок. В прочном стальном чемодане.

Арт.-№
573023R220

Инструменты, рассчитанные на другое сетевое напряжение на заказ.



Info



Info

Оснастка

Наименование	Арт.-№
Пресс-головки смотрите стр. 222–223.	
REMS Акс-Пресс 25 22V ACC машина, а ≤ 82 мм, без аккумулятора	573020R22
REMS Акс-Пресс 25 L 22V ACC машина, а ≤ 116 мм, без аккумулятора	573021R22
Аккумулятор Li-Ion 21,6В, 1,5Ач	571570R22
Аккумулятор Li-Ion 21,6В, 2,5Ач	571571R22
Аккумулятор Li-Ion 21,6В, 5,0Ач	571581R22
Аккумулятор Li-Ion 21,6В, 9,0Ач	571583R22
Быстрозарядное устройство Li-Ion 100–240 В, 50–60 Гц, 90 Вт	571585R220
Быстрозарядное устройство Li-Ion 100–240 В, 50–60 Гц, 290 Вт	571587R220
Адаптер 220–240 В/21,6 В, 50–60 Гц, 15 А, для работы от сети вместо ионно-литиевого аккумулятора 21,6 В	571567R220
Стальной чемодан с вкладышем	578290 R





REMS пресс-губки с редукционными насадками

Наименование	применение
Пресс-головки Basic 20, 2 шт.	Для трубных фитингов 22 мм и стандартных систем натяжных фитингов наружный D 20 мм
Пресс-головки Basic 25, 2 шт.	Для трубных фитингов 25 мм и стандартных систем натяжных фитингов наружный D 25 мм
Пресс-головки Basic 32, 2 шт.	Для трубных фитингов 32 мм и стандартных систем натяжных фитингов наружный D 30 мм



Двойные прессовальные головки REMS

Наименование	применение
Двойная прессовальная головка RH 16/20, 2 шт.	Для трубных фитингов 16 и 20 мм



REMS пресс-головки для тройников, уголков, гребенок, переходных фитингов

Наименование	применение
Пресс-головки UNI T/L (штука)	для тройников, уголков, распределителей в комплекте с последующими пресс-головками; для переходных фитингов в комплекте с резьбовым калибром



REMS резьбовые калибры переходных фитингов

Наименование	для переходных фитингов (дюйм)	Арт.-№
Резьбовые калибры 3/8"	3/8	573647R
Резьбовые калибры 1/2"	1/2	573648R
Резьбовые калибры 3/4"	3/4	573649R

T-соединений
углов,
гребенок

Dm 16

Dm 20

Dm 22

Dm 25

Dm 32



REMS пресс-головки

Принадлежности для REMS Акс-пресс HK, REMS Акс-пресс H, REMS Акс-Пресс 25 22 V ACC и REMS Акс-Пресс 25 L 22 V ACC

Выберите Ваши пресс-головки сами!

Выберите для этого необходимую систему с натяжной муфтой в нижеприведенной таблице и затем выберите нужные Вам расширительные головки. Полный ассортимент пресс-головок REMS на все котлирующиеся системы с натяжной муфтой. Быстрозаменяемы без наличия инструмента. Пресс-головки выдерживают очень большую нагрузку, изготовлены из ковanej и особо закаленной спецстали. Пресс-головки REMS специфицированы для каждой пресс-системы и соответствуют требованиям данной пресс-системы с натяжной муфтой.

Продукция немецкого производства

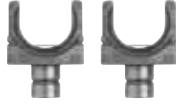

Пресс гооловки Uni

Пресс гооловка UNI T/L

Пресс головки Basic для прессов

Система с натяжной гильзой	пресс головки мм	Количество опрессовочных головок	подходят к REMS Акс-Пресс				Арт.-№		
			HK ¹⁾	H	25	25L			
AC-FIX (Global Piping System)	UNI 12	2	•	•	•	•	573630		
	UNI 16	2	•	•	•	•	573632		
	UNI 20	2	•	•	•	•	573636		
	UNI 25	2	•	•	•	•	573640		
	UNI 32	2	•	•	•	•	573644		
	UNI T/L**	1	•	•	•	•	573646 R		
	Basic 20*	2	•	•	•	•	573624		
	Basic 25*	2	•	•	•	•	573616		
	Basic 32*	2	•	•	•	•	573628		
	aquatherm	AT 16	2	•	•	•	•	573120	
AT 20		2	•	•	•	•	573122		
AT 25		2	•	•	•	•	573124		
AT 32		2	•	•	•	•	573126		
AT 40		2	•	•	•	•	573128		
BARBI GLADIATOR (Industrial Blansol)		UNI 18	2	•	•	•	•	573634	
		UNI 22	2	•	•	•	•	573638	
	UNI 26	2	•	•	•	•	573642		
	UNI 32	2	•	•	•	•	573644		
	UNI 40	2	•	•	•	•	573652		
	UNI T/L**	1	•	•	•	•	573646 R		
	Basic 20*	2	•	•	•	•	573624		
	Basic 25*	2	•	•	•	•	573616		
	Basic 32*	2	•	•	•	•	573628		
	BARBI RETICULADO (Industrial Blansol)	UNI 12	2	•	•	•	•	573630	
UNI 16		2	•	•	•	•	573632		
UNI 20		2	•	•	•	•	573636		
UNI 25		2	•	•	•	•	573640		
UNI 32		2	•	•	•	•	573644		
UNI 40		2	•	•	•	•	573652		
UNI T/L**		1	•	•	•	•	573646 R		
Basic 20*		2	•	•	•	•	573624		
Basic 25*		2	•	•	•	•	573616		
Basic 32*		2	•	•	•	•	573628		
BRASELI	UNI 12	2	•	•	•	•	573630		
	UNI 16	2	•	•	•	•	573632		
	UNI 20	2	•	•	•	•	573636		
	UNI 25	2	•	•	•	•	573640		
	UNI 32	2	•	•	•	•	573644		
	UNI T/L**	1	•	•	•	•	573646 R		
	Basic 20*	2	•	•	•	•	573624		
	Basic 25*	2	•	•	•	•	573616		
	Basic 32*	2	•	•	•	•	573628		
	Brass & Fittings PRESSMAN PowerFit	UNI 16	2	•	•	•	•	573632	
UNI 20		2	•	•	•	•	573636		
UNI 25		2	•	•	•	•	573640		
UNI 32		2	•	•	•	•	573644		
UNI T/L**		1	•	•	•	•	573646 R		
Basic 20*		2	•	•	•	•	573624		
Basic 25*		2	•	•	•	•	573616		
Basic 32*		2	•	•	•	•	573628		
COMAP PEXY		UNI 12	2	•	•	•	•	573630	
		UNI 16	2	•	•	•	•	573632	
	UNI 20	2	•	•	•	•	573636		
	UNI 25	2	•	•	•	•	573640		
	UNI 32	2	•	•	•	•	573644		
	UNI T/L**	1	•	•	•	•	573646 R		
	Basic 25*	2	•	•	•	•	573616		
	Basic 32*	2	•	•	•	•	573628		
	EUROP FLUIDES HYDROFLUIDES	UNI 12	2	•	•	•	•	573630	
		UNI 16	2	•	•	•	•	573632	
UNI 20		2	•	•	•	•	573636		
UNI 25		2	•	•	•	•	573640		
UNI 32		2	•	•	•	•	573644		
UNI T/L**		1	•	•	•	•	573646 R		
Basic 25*		2	•	•	•	•	573616		
Basic 32*		2	•	•	•	•	573628		
Fittings Estándar		UNI 12	2	•	•	•	•	573630	
		UNI 16	2	•	•	•	•	573632	
	UNI 20	2	•	•	•	•	573636		
	UNI 25	2	•	•	•	•	573640		
	UNI 32	2	•	•	•	•	573644		
	UNI T/L**	1	•	•	•	•	573646 R		
	Basic 20*	2	•	•	•	•	573624		
	Basic 25*	2	•	•	•	•	573616		
	Basic 32*	2	•	•	•	•	573628		
	General Fittings Serie 3400 PEX Gold-Fix	RE 16	2	•	•	•	•	573160	
RE 20		2	•	•	•	•	573162		
RE 25		2	•	•	•	•	573172		
RE 32		2	•	•	•	•	573178		
RO 16		2	•	•	•	•	573184		
RO 20		2	•	•	•	•	573186		
General Fittings Serie 3700 PEX/AL/PEX Gold-Fix		RE 16	2	•	•	•	•	573160	
		RE 20	2	•	•	•	•	573162	
		RE 25	2	•	•	•	•	573172	
		RE 32	2	•	•	•	•	573178	
	RO 16	2	•	•	•	•	573184		
	RO 20	2	•	•	•	•	573186		
	General Fittings Serie 3700 PEX/AL/PEX Gold-Fix	TC 12/14/16	2	•	•	•	•	573360	
		TC 18/20	2	•	•	•	•	573364	
		TC 25	2	•	•	•	•	573367	
		TC 32	2	•	•	•	•	573370	
HERZ QUICK FIX		HC 16	2	•	•	•	•	573112	
		HC 20	2	•	•	•	•	573114	
		HC 25	2	•	•	•	•	573116	
		HC 32	2	•	•	•	•	573118	
		IVT PRINETO	IV 16/17	3	•	•	•	•	573320
			IV 20/21	3	•	•	•	•	573325
	IV 25/26		3	•	•	•	•	573330	
	IV 32/33		3	•	•	•	•	573335	

Система с натяжной гильзой	пресс головки мм	Количество опрессовочных головок	подходят к REMS Акс-Пресс				Арт.-№	
			HK ¹⁾	H	25	25L		
ISOLTUBEX	UNI 12	2	•	•	•	•	573630	
	UNI 16	2	•	•	•	•	573632	
	UNI 20	2	•	•	•	•	573636	
	UNI 25	2	•	•	•	•	573640	
	UNI 32	2	•	•	•	•	573644	
	UNI T/L**	1	•	•	•	•	573646 R	
	Basic 20*	2	•	•	•	•	573624	
	Basic 25*	2	•	•	•	•	573616	
	Basic 32*	2	•	•	•	•	573628	
	OAG COMDURO	HC 16	2	•	•	•	•	573112
HC 20		2	•	•	•	•	573114	
HC 26		2	•	•	•	•	573116	
HC 32		2	•	•	•	•	573118	
PB TUB Sertigliss		UNI 12	2	•	•	•	•	573630
	UNI 16	2	•	•	•	•	573632	
	UNI 20	2	•	•	•	•	573636	
	UNI 25	2	•	•	•	•	573640	
	UNI 32	2	•	•	•	•	573644	
	UNI T/L**	1	•	•	•	•	573646 R	
	Basic 25*	2	•	•	•	•	573616	
	Basic 32*	2	•	•	•	•	573628	
	PLÁSTICOS FERRO FERROPLAST	UNI 16	2	•	•	•	•	573632
		UNI 20	2	•	•	•	•	573636
UNI 25		2	•	•	•	•	573640	
UNI 32		2	•	•	•	•	573644	
UNI T/L**		1	•	•	•	•	573646 R	
Basic 20*		2	•	•	•	•	573624	
Basic 25*		2	•	•	•	•	573616	
Basic 32*		2	•	•	•	•	573628	
PLUMBING PLUS EZIPEX Sleeve Water (AUS)	RH 16 L	2	•	•	•	•	573150	
	RH 20 L	2	•	•	•	•	573152	
	RH 16/20 L	2	•	•	•	•	573158	
	RH 25	2	•	•	•	•	573154	
	RH 32	2	•	•	•	•	573156	
	PLUMBING PLUS EZIPEX Sleeve Gas (AUS)	RH 16 L	2	•	•	•	•	573150
		RH 20 L	2	•	•	•	•	573152
		RH 16/20 L	2	•	•	•	•	573158
RH 25		2	•	•	•	•	573154	
RH 32		2	•	•	•	•	573156	
REHAU RAUTHERM SDR 11 LX		RH 12	2	•	•	•	•	573164
		RH 16	2	•	•	•	•	573166
		RH 20	2	•	•	•	•	573170
	RH 25	2	•	•	•	•	573154	
	RH 32	2	•	•	•	•	573156	
	REHAU RAUTHERM S (REHAU HAS)	RH 17	2	•	•	•	•	573168
RH 20		2	•	•	•	•	573170	
RH 25		2	•	•	•	•	573154	
RH 32		2	•	•	•	•	573156	
REHAU RAUTITAN PX/MX/SX/RX/ gas/sprinkler		RE 16	2	•	•	•	•	573160
		RE 20	2	•	•	•	•	573162
	RE 25	2	•	•	•	•	573172	
	RE 32	2	•	•	•	•	573178	
	RE 40	2	•	•	•	•	573176	
	REHAU (GBR) EVERLOC	RH 16	2	•	•	•	•	573166
RH 20		2	•	•	•	•	573170	
RH 25		2	•	•	•	•	573154	
RH 32		2	•	•	•	•	573156	
REVEL-PEX		RV 16	2	•	•	•	•	573400
		RV 20	2	•	•	•	•	573402
	RV 25	2	•	•	•	•	573404	
	RV 32	2	•	•	•	•	573406	
REVI REVIUNI	TC 12/14/16	2	•	•	•	•	573360	
	TC 18/20	2	•	•	•	•	573364	
	TC 25	2	•	•	•	•	573367	
	TC 32	2	•	•	•	•	573370	
	REVI REVITERM	TC 12/14/16	2	•	•	•	•	573360
Riquier à glissement	UNI 12	2	•	•	•	•	573630	
	UNI 16	2	•	•	•	•	573632	
	UNI 20	2	•	•	•	•	573636	
	UNI 25	2	•	•	•	•	573640	
	UNI 32	2	•	•	•	•	573644	
	UNI T/L**	1	•	•	•	•	573646 R	
	Basic 25*	2	•	•	•	•	573616	
Seppelfricke SD Sistemi Italia Sylver	RE 16	2	•	•	•	•	573160	
	RE 20	2	•	•	•	•	573162	
	RE 25	2	•	•	•	•	573172	
	RE 32	2	•	•	•	•	573178	
	RO 16	2	•	•	•	•	573184	
	RO 20	2	•	•	•	•	573186	
	Seppelfricke SD Sistemi Italia Neroflex	RE 16	2	•	•	•	•	573160
		RE 20	2	•	•	•	•	573162
RE 25		2	•	•	•	•	573172	
RE 32		2	•	•	•	•	573178	
RO 16		2	•	•	•	•	573184	
RO 20		2	•	•	•	•	573186	
TECE TECEflex		TC 12/14/16	2	•	•	•	•	573360
		TC 18/20	2	•				



Расширение Отбортовка

	Ручной расширитель медных труб	226
	Расширительные головки для меди	226
	Трубный расширитель для работы одной рукой	227
	Ручной расширитель пластиковых труб	227
	Аккумуляторный расширитель медных труб	228
	Аккумуляторный расширитель пластиковых труб	228
	Аккумуляторный расширитель для систем P-CEF	228
	Электрогидравлический трубный расширитель P-CEF	230
	Расширительные головки P Расширительные головки P-CEF	231
	Ручной расширитель/ отбортовщик	232
	Ручной электрический отбортовщик труб / Ручной электрический расширитель труб	233

Проверенный и качественный инструмент для расширения и калибровки труб для монтажа труб без фитингов.

Мягкие медные трубы
 $s \leq 1,5 \text{ мм}$ D 8–42 мм, D $\frac{3}{8}$ –1 $\frac{1}{8}$ "

Мягкие алюминиевые трубы
 Мягкие прецизионные стальные трубы $s \leq 1,2 \text{ мм}$ D 8–42 мм, D $\frac{3}{8}$ –1 $\frac{1}{8}$ "

Мягкие нержавеющие стальные трубы $s \leq 1 \text{ мм}$ D 8–42 мм, D $\frac{3}{8}$ –1 $\frac{1}{8}$ "

REMS Экс-Пресс Си – Делайте муфты сами.
 6-ти гранный расширительный шип для равномерного, централизованного расширения. Экстра длинные муфты благодаря сегментам для соединения труб DVGW. Головки с калибрующей ступенькой, подходят также на расширители других производителей.

Экономическое преимущество

Монтаж труб без фитингов. Никаких издержек на фитинги, хранение, доставку. Экономия мест спайки, материала и рабочего времени.

Исполнение

Прочный высококачественный инструмент. Устойчивые на кручение расширительные клещи с эргономичными рукоятками для лёгкого расширения. 6-ти гранный расширительный шип для равномерного, централизованного расширения. Длинная направляющая расширительного шипа, обратный ход шипа под воздействием пружины. В том числе для подходящих расширительных головок других производителей.

Расширительные головки

Быстросменные. Экстра длинные сегменты благодаря экстра длинным муфтам для безупречного соединения труб DVGW.

Комплект поставки

REMS Экс-Пресс Си Сет. Ручной расширитель труб D 8–42 мм, D $\frac{3}{8}$ –1 $\frac{1}{8}$ ". Мягкие медные трубы D 8–42 мм, D $\frac{3}{8}$ –1 $\frac{1}{8}$ ", $s \leq 1,5 \text{ мм}$, мягкие алюминиевые трубы и мягкие прецизионные стальные трубы D 8–42 мм, D $\frac{3}{8}$ –1 $\frac{1}{8}$ ", $s \leq 1,2 \text{ мм}$, мягкие нержавеющие трубы D 8–42 мм, D $\frac{3}{8}$ –1 $\frac{1}{8}$ ", $s \leq 1 \text{ мм}$. Расширительные клещи. Расширительные головки для труб в мм или дюймах. В прочном стальном чемодане.

Наименование	Арт.-№
Сет 12-15-18-22	15000R
Сет 12-15-22-28	150005R
Сет 15-18-22-28	150006R
Сет 12-15-18-22-28	150007R
Сет 12-14-16-18-22-28-32	150008R
Сет 12-14-16-18-22	150010R
Сет $\frac{3}{8}$ – $\frac{1}{2}$ – $\frac{5}{8}$ – $\frac{3}{4}$ – $\frac{7}{8}$ –1 $\frac{1}{8}$ "	150017R
Сет $\frac{1}{2}$ – $\frac{5}{8}$ – $\frac{7}{8}$ –1 $\frac{1}{8}$ "	150018R
Сет $\frac{3}{8}$ – $\frac{1}{2}$ – $\frac{5}{8}$ – $\frac{7}{8}$ "	150019R
Сет $\frac{3}{8}$ – $\frac{1}{2}$ – $\frac{5}{8}$ – $\frac{3}{4}$ – $\frac{7}{8}$ –1"	150020R

Оснастка

Наименование	Трубы D мм/дюйм	Арт.-№
Расширительные головки для меди (подходит для REMS Акку-Экс-Пресс Си АСС и расширительных щипцов других изготовителей)	8	150100R
	10	150105R
	12	150110R
	14	150120R
	15	150125R
	16	150130R
	18	150140R
	20	150145R
	22	150150R
	24	150155R
	25	150160R
	26	150165R
	28	150170R
	30	150175R
	32	150180R
	34	150185R
	35	150190R
	36	150195R
	40	150205R
	42	150210R
		$\frac{3}{8}$ "
	$\frac{1}{2}$ "	150225R
	$\frac{5}{8}$ "	150230R
	$\frac{3}{4}$ "	150235R
	$\frac{7}{8}$ "	150240R
	1"	150245R
	1 $\frac{1}{8}$ "	150250R
Расширительные клещи Си (Угол конуса 18°)		150500R
Стальной чемодан с вкладышем		150600R



Продукция немецкого производства



Info



REMS Экс-Пресс Н

Трубный расширитель для работы одной рукой

Прочный, компактный качественный инструмент для расширения труб. Для работы одной рукой. PEX-трубы серии S 5 согласно ISO 4065 D 12–40 мм

REMS Экс-пресс Н – универсальный до D 40 мм.

Прочный, компактный, качественный инструмент. Очень легкий, всего 0,7 кг. Расширительный шип для равномерного центрированного расширения. Устойчивые на кручение расширительные клещи для легкого расширения. Для работы одной рукой.

Комплект поставки

REMS Экс-Пресс Н. Трубный расширитель для работы одной рукой, для труб серии PEX S 5 согласно ISO 4065 D 12–40 мм. В картоне.

	Арт.-№
	150550R



Продукция немецкого производства



REMS Экс-Пресс Р

Ручной расширитель труб

Надёжный качественный инструмент для расширения труб.

Пластмассовые трубы, трубные соединения D 12–32 мм

REMS Экс-Пресс Р – для расширения труб.

Исполнение

Надёжный высококачественный инструмент. Устойчивые на кручение расширительные клещи с эргономическими рукоятками для лёгкого расширения. Конический расширительный шип (угол конуса 18°) для равномерного, центрированного расширения. Длинная направляющая расширительного шипа, обратный ход шипа под воздействием пружины. В том числе для подходящих расширительных головок других производителей.

Расширительные головки для всех типовых систем

Полный ассортимент расширительных головок REMS П на все котирующиеся системы с натяжной муфтой (страница 231). Быстросменные насадки. Расширительные головки REMS специфицированные и соответствуют требованиям данной системы с натяжной муфтой. Благодаря этому происходит безупречное конформальное и надёжное расширение.

Комплект поставки

REMS Экс-Пресс Р Сет. Ручной расширитель для пластмассовых труб, трубных соединений D 12–32 мм. Расширительные клещи REMS Экс-Пресс Р. Расширительные головки П для труб в мм. В прочном стальном чемодане.

Наименование	Натяжные системы	Арт.-№
Set AT P 16-20-25	aquatherm SHT PB/PE-Rohre	150021R
Set AT V 16-20-25	aquatherm SHT Mehrschicht-Metallverbundrohre	150033R
Set IV 16/17-20/21-25/26	IVT PRINETO, Würth PRINETO, TIEMME Assialpex	150026R
Set RH HAS 17-20-25	REHAU RAUTHERM S (REHAU HAS)	150027R
Set RH HIS 16-20-25	REHAU RAUTITAN flex/gas flex/pink/his, General Fittings Serie 3400 PEX, REVEL, Seppelfricke SD	150028R
Set RH MKV 16-20-25	Sistemi Italia Neroflex REHAU RAUTITAN stabil/gas stabil, General Fittings Serie 3400 PEX/AL/PEX, Seppelfricke SD Sistemi Italia Sylver	150022R
Set RH 16-20-25	REHAU RAUTHERM (série S 5), REHAU (GBR) EVERLOC	150029R
Set TC 16-18/20-25	TECE TECEflex, General Fittings Serie 3700 PEX / PEX/AL/PEX	150025R

При выборе расширительных и пресс-головок учитывайте разницу толщины стенки трубы (S) на основе системы и/или национального рынка, смотрите страницу 231.

Оснастка

Наименование	Арт.-№
Расширительные головки П страница 231.	
Расширительные клещи REMS Экс-Пресс Р (Угол конуса 18°)	150510R
Стальной чемодан с вкладышем	150600R



Продукция немецкого производства



Info

напр.
aquatherm,
General Fittings,
IVT,
REHAU,
REVEL,
Seppelfricke,
TECE,
TIEMME,
Würth



Компактный, удобный электроинструмент с автоматическим возвратом для быстрого, простого расширения труб/колец. Технология Li-Ion 22 V Для работы от аккумулятора и от сети. Для мастерских и промышленности Для стройплощадки и мастерской.

Расширительное устройство Cu

для крепления расширительных головок REMS Cu и подходящих расширительных головок других производителей для: мягких медных труб, $s \leq 1,5 \text{ мм}$;

D 8–42 мм
D $\frac{3}{8}$ – $1\frac{3}{4}$ "

мягких алюминиевых труб, мягких труб из прецизионной стали, $s \leq 1,2 \text{ мм}$

D 8–42 мм
D $\frac{3}{8}$ – $1\frac{3}{4}$ "

мягких труб из нержавеющей стали, $s \leq 1 \text{ мм}$

D 8–42 мм
D $\frac{3}{8}$ – $1\frac{3}{4}$ "

Расширительное устройство P

для крепления расширительных головок REMS P и подходящих расширительных головок других производителей для: пластиковых, композитных труб. D 12–40 мм

D 12–40 мм

Расширительное устройство P-CEF

для крепления расширительных головок REMS P-CEF и подходящих расширительных головок других производителей для: Фитинги Cold Expansion из пластмассы (P-CEF)

D 16–40 мм
D $\frac{1}{2}$ – $1\frac{1}{2}$ "
 $s \leq 4,95 \text{ мм}$

REMS Акку-Экс-Пресс 22 V ACC – быстрое и простое расширение с электроприводом до D 42 мм.

С автоматическим возвратом. Конусный расширительный шип для равномерно отцентрированного расширения. Напр. REMS Акку-Экс-Пресс 22V ACC с литий-ионным аккумулятором 21,6 В, 1,5 Ач примерно на 360 расширений мягкой медной трубы 15 × 1 мм с одним зарядом аккумулятора.

Системные преимущества

Всего **одна** приводная машина, при желании с **расширительным устройством Cu** для крепления расширительных головок REMS Cu и подходящих расширительных головок других производителей, **расширительным устройством P** для крепления расширительных головок REMS P и подходящих расширительных головок других производителей, **расширительным устройством P-CEF** для крепления расширительных головок REMS P-CEF и подходящих расширительных головок других производителей.

Расширительные головки для всех типовых систем

Быстро заменяются, без инструмента. В том числе для подходящих клещей других производителей.

Расширительные головки REMS Cu (стр. 226) со сверхдлинными сегментами выполняют сверхдлинную муфту для безупречного соединения труб по стандартам DVGW. Буртик а расширительной головке специально для калибровки некруглых концов труб.

Расширительные головки REMS P (стр. 231) выполнены для конкретных систем и соответствуют требованиям подходящих систем с распорными втулками. Благодаря этому обеспечивается безупречное, надежное расширение в соответствии с параметрами системы.

Расширительные головки REMS P-CEF (стр. 231) выполнены для конкретных систем и соответствуют требованиям подходящих систем. Автоматическое пошаговое расширение до заданного на расширительной головке конечного положения.

Конструкция

Сверхлегкая, сверхмалая, сверхудобная. Приводная машина с аккумулятором, всего 2,7 кг. Приводная машина с расширительным устройством, длиной всего 29 см. Это позволяет применять его везде - с рук, над головой, в том числе и в особо узких местах. Оптимальное распределение веса для работы одной рукой. Корпус эргономичной формы. Светодиодная рабочая лампа для освещения места работы. Оправка для развальцовки расширительного устройства Cu и P с углом конуса 18°, оправка для развальцовки расширительного устройства P-CEF с углом конуса 20°, для равномерного отцентрированного расширения. Длинная направляющая шипа, подпружиненный



REMS Акку-Экс-Пресс Cu



REMS Акку-Экс-Пресс P



REMS Акку-Экс-Пресс P-CEF

Продукция немецкого производства

Tested by electrosuisse >>>



возврат шипа. В том числе для подходящих расширительных головок других производителей.

Привод

Большое усилие расширения для моментального, безупречного расширения. Тяговое усилие 20 кН. Мощный электрогидравлический привод с автоматическим возвратом (цель переменного тока), с мощным аккумуляторным двигателем 21,6 В, 380 Вт, надежным планетарным редуктором, эксцентриковым поршневым насосом и мощной компактной гидравлической системой. Предохранительный переключатель импульсного режима.

Работа от аккумулятора или от сети

Технология Li-Ion 22 V. Ионно-литиевые аккумуляторы на 21,6 В с емкостью на 1,5, 2,5, 5,0 или 9,0 ампер-часов для большого срока службы. Легкий и мощный. **REMS Акку-Экс-Пресс Cu 22 V ACC** с литий-ионным аккумулятором 21,6 В, 1,5 Ач примерно на 360 расширений, 2,5 Ач примерно на 600 расширений, 5,0 Ач примерно на 1200 опрессовок, 9,0 Ач примерно на 2160 расширений мягкой медной трубы 15 × 1 мм с одним зарядом аккумулятора.

REMS Акку-Экс-Пресс P 22 V ACC с литий-ионным аккумулятором 21,6 В, 1,5 Ач примерно на 450 расширений, 2,5 Ач примерно на 750 расширений, 5,0 Ач примерно на 1500 расширений, 9,0 Ач примерно на 2700 расширений REHAU RAUTITAN flex D 16 × 2,2 мм с одним зарядом аккумулятора.

REMS Акку-Экс-Пресс P-CEF 22 V ACC с литий-ионным аккумулятором 21,6 В, 1,5 Ач примерно на 120 расширений, 2,5 Ач примерно на 200 расширений, 5,0 Ач примерно на 410 расширений, 9,0 Ач примерно на 740 расширений Uropog Quick & Easy D 16 × 1,8 с одним зарядом аккумулятора. Ступенчатый индикатор зарядки с цветным светодиодом. Зона рабочих температур от -10 до +60 °С. Эффект памяти для максимальной мощности аккумулятора отсутствует. Быстрозарядное устройство Li-Ion, 100–240 В, 90 Вт. Быстрозарядное устройство Li-Ion 100–240 В, 290 Вт, для короткого времени зарядки, в качестве принадлежности. Источник питания 220–240 В/21,6 В, 15А, для работы от сети вместо литиево-ионного аккумулятора 21,6 В, в комплекте оснастки.

Комплект поставки

REMS Akku-Экс-Пресс Си 22V ACC базовый пакет. Аккумуляторный трубный расширитель 20 кН для быстрого расширения медных труб D 8–42 мм. Электрогидравлический привод с автоматическим возвратом, с мощным аккумуляторным двигателем 21,6 В, 380 Вт, надежным планетарным редуктором, эксцентриковым поршневым насосом и мощной компактной гидравлической системой, предохранительным переключателем импульсного режима. Рабочий светодиодный светильник. Литиево-ионный аккумулятор 21,6 В, 1,5 Ач, устройство для быстрой подзарядки литиево-ионных аккумуляторов 220–240 В, 50–60 Гц, 70 Вт. Расширительное устройство Си для крепления расширительных головок REMS Си и подходящих расширительных головок других производителей. Без расширительных головок. В прочной металлической коробке.

Арт.-№
575020R220

Инструменты, рассчитанные на другое сетевое напряжение на заказ.



Комплект поставки

REMS Akku-Экс-Пресс Р 22V ACC базовый пакет. Аккумуляторный трубный расширитель 20 кН для быстрого расширения пластиковых и композитных труб D 12–40 мм. Электрогидравлический привод с автоматическим возвратом, с мощным аккумуляторным двигателем 21,6 В, 380 Вт, надежным планетарным редуктором, эксцентриковым поршневым насосом и мощной компактной гидравлической системой, предохранительным переключателем импульсного режима. Рабочий светодиодный светильник. Литиево-ионный аккумулятор 21,6 В, 1,5 Ач, устройство для быстрой подзарядки литиево-ионных аккумуляторов 220–240 В, 50–60 Гц, 70 Вт. Расширительное устройство Р для крепления расширительных головок REMS Р и подходящих расширительных головок других производителей. Без расширительных головок. В прочной металлической коробке.

Арт.-№
575021R220

Инструменты, рассчитанные на другое сетевое напряжение на заказ.



напр.
aquatherm,
General Fittings,
IVT,
REHAU,
REVEL,
Seppelfricke,
TECE,
TIEMME,
Würth

Комплект поставки

REMS Akku-Экс-Пресс Р-CEF 22V ACC базовый пакет. Аккумуляторный трубный расширитель 20 кН для быстрого расширения пластиковых труб D 16–40 мм. Электрогидравлический привод с автоматическим возвратом, с мощным аккумуляторным двигателем 21,6 В, 380 Вт, надежным планетарным редуктором, эксцентриковым поршневым насосом и мощной компактной гидравлической системой, предохранительным переключателем импульсного режима. Рабочий светодиодный светильник. Литиево-ионный аккумулятор 21,6 В, 1,5 Ач, устройство для быстрой подзарядки литиево-ионных аккумуляторов 220–240 В, 50–60 Гц, 70 Вт. Расширительное устройство Р-CEF для крепления расширительных головок REMS Р-CEF и подходящих расширительных головок других производителей. Без расширительных головок. В прочной металлической коробке.

Арт.-№
575022R220

Инструменты, рассчитанные на другое сетевое напряжение на заказ.



напр.
Brass & Fittings,
Uponor

Оснастка

Наименование	Арт.-№
REMS Akku-Экс-Пресс 22V ACC машина, без расширительного устройства, без аккумулятора	575010R22
Расширительное устройство Си для крепления расширительных головок REMS Си и подходящих расширительных головок других производителей. Угол конуса 18°.	575252R
Расширительные головки Си страница 226.	
Расширительное устройство Р для крепления расширительных головок REMS Р и подходящих расширительных головок других производителей. Угол конуса 18°.	575253R
Расширительные головки Р страница 231.	
Расширительное устройство Р-CEF для крепления расширительных головок REMS Р-CEF и подходящих расширительных головок других производителей. Угол конуса 20°.	575256R
Расширительные головки Р-CEF страница 231.	
Расширительные клещи Р-CEF (угол конуса 20°) для установки расширительных головок 16–40 мм, ½–1½".	150515R
Аккумулятор Li-Ion 21,6 В, 1,5 Ач	571570R22
Аккумулятор Li-Ion 21,6 В, 2,5 Ач	571571R22
Аккумулятор Li-Ion 21,6 В, 5,0 Ач	571581R22
Аккумулятор Li-Ion 21,6 В, 9,0 Ач	571583R22
Быстрозарядное устройство Li-Ion 100–240 В, 50–60 Гц, 90 Вт	571585R220
Быстрозарядное устройство Li-Ion 100–240 В, 50–60 Гц, 290 Вт	571587R220
Адаптер 220–240 В/21,6 В, 50–60 Гц, 15 А, для работы от вместо ионно-литиевого аккумулятора 21,6 В	571587R220
Стальной чемодан с вкладышем	578290R



REMS Пауер-Экс-Пресс P-CEF ACC

Электрогидравлический трубный расширитель 34 кН с автоматическим возвратом

Компактный, удобный электроинструмент для быстрого и простого расширения труб и колец. Для мастерских и промышленности. Для стройплощадки и мастерской.

Фитинги Cold Expansion из пластмассы (P-CEF)
D 16–63 мм
D ½–2"
s ≤ 6,3 мм

REMS Пауер-Экс-Пресс P-CEF ACC – Быстрое и простое расширение с электроприводом до D 63 мм. С автоматическим возвратом.

Расширительные головки

Широкий диапазон расширения до D 63 мм. Автоматическое пошаговое расширение до достижения заданного расширительной головкой значения. Применение расширительных головок REMS P-CEF и подходящих расширительных головок других производителей. Расширительное устройство 50–63 мм, 2", для крепления расширительных головок REMS P-CEF 50–63 мм, 2" и подходящих расширительных головок других производителей. Расширительное устройство 16–40 мм, ½–1½", для крепления расширительных головок P-CEF 16–40 мм, ½–1½", и подходящих расширительных головок других производителей, в качестве принадлежности.

Конструкция

Компактный, прочный, соответствующий требованиям строй площадки. Небольшой вес и стройная конструкция выгодно отличают его от других машин. Вес всего 5,6 кг. Везде используемый, с удобным захватом для руки, удобный для работы на весу, над головой, в стесненных условиях. Оптимальная балансировка веса. Эргономически проработанная и сбалансированная форма с удобным захватом.

Привод

Большая расширяющая сила для быстрого, безупречного расширения. Тяговое усилие 34 кН. Мощный электрогидравлический привод с автоматическим возвратом (ACC), с надежным универсальным двигателем, 450 Вт, планетарным редуктором, эксцентриковым поршневым насосом и компактной мощной гидравлической системой. Переключатель безопасности.



← ACC →

Automatic Circuit Control

с принудительной подачей

Продукция немецкого производства

Tested by electrosuisse



Info

Комплект поставки

REMS Пауер-Экс-Пресс P-CEF ACC Basic-Pack. Электрогидравлический трубный расширитель 34 кН для труб/колец систем Uponor Quick & Easy D 16–63 мм, D ½–2", s ≤ 6,3 мм. Электрогидравлический привод с автоматическим возвратом, с надежным универсальным двигателем, 230 В, 50–60 Гц, 450 Вт, редуктором, не требующим технического обслуживания с проскальзывающей предохранительной муфтой и системой подачи с трапециевидным штифтом. Расширительное устройство 50–63 мм, 2". Без расширительных головок. В картоне.

	Арт.-№
	575017R220

Внимательно ознакомьтесь с инструкцией. Аккумуляторный расширитель для других систем по запросу. Другие сетевые напряжения по запросу.

Оснастка

Наименование	Арт.-№
Расширительное устройство 16–40 мм, ½–1½", для крепления расширительных головок P-CEF 16–40 мм, ½–1½"	575100R
Расширительные головки P-CEF страница 231.	
Стальной чемодан с вкладышем	575278R



Расширительные головки P Расширительные головки P-CEF

Принадлежности для трубного расширителя REMS и других производителей

REMS Расширительные головки P

Полный ассортимент расширительных головок REMS П на все котлирующиеся системы с натяжной муфтой. Быстро заменяются без дополнительного инструмента. Расширительные головки REMS специфицированы для каждой пресс-системы и соответствуют требованиям данной пресс-системы с натяжной муфтой. Угол конуса 18°. Привод посредством ручного трубного расширителя REMS Экс-Пресс P (стр. 227), трубного расширителя с аккумулятором REMS Akku-Экс-Пресс P 22V ACC (стр. 228–229) и посредством подходящих трубных расширителей других производителей.

Система с расш. гильзой	Головка P D × s	Арт.-№
aquatherm grey pipe PB/PE-RT-Rohre	AT P 14 × 2,0	150828
	AT P 16 × 2,0	150842
	AT P 18 × 2,0	150873
	AT P 20 × 2,0	150882
	AT P 25 × 2,3	150912
aquatherm grey pipe Mehrschicht- Metallverbundrohre (MVR)	AT V 16 × 2,4	150843
	AT V 20 × 2,4	150883
	AT V 25 × 2,7	150913
	AT V 32 × 3,2	150957
	AT V 40 × 3,5	150958
General Fittings Serie 3400 PEX Gold-Fix	RH HIS 16 × 2,2	150849
	RH HIS 20 × 2,8	150888
	RH HIS 25 × 3,5	150916
	RH HIS 32 × 4,4	150945
General Fittings Serie 3400 PEX/AL/PEX Gold-Fix	RH MKV 16,2 × 2,6	150858
	RH MKV 20 × 2,9	150897
	RH MKV 25 × 3,7	150926
	RH MKV 32 × 4,7	150952
General Fittings Serie 3700 PEX	TC 16	150855
	TC 18/20	150894
	TC 25	150923
	TC 32	150950
	General Fittings Serie 3700 PEX/AL/PEX	TC 16
TC 18/20		150894
TC 25		150923
TC 32		150950
HERZ QUICK FIX	HC P 16 × 2,0	150806
	HC P 20 × 2,0	150807
	HC P 26 × 3,0	150808
	HC P 32 × 3,0	150809
IVT PRINETO	IV 16 × 2,2/17 × 2,8	150845
	IV 20 × 2,8/21 × 3,4	150885
	IV 25 × 3,5/26 × 4,0	150914
	IV 32 × 4,4/33 × 4,9	150943
ÖAG COMDURO	HC P 16 × 2,0	150806
	HC P 20 × 2,0	150807
	HC P 26 × 3,0	150808
	HC P 32 × 3,0	150809
REHAU RAUTHERM (série S 5)	RH 12 × 1,1	150812
	RH 16 × 1,5	150846
	RH 20 × 1,9	150886
	RH 25 × 2,3 (RH HAS 25 × 2,3)	150915
	RH 32 × 2,9 (RH HAS 32 × 2,9)	150944
REHAU RAUTHERM S (REHAU HAS)	RH HAS 17 × 2,0	150868
	RH HAS 20 × 2,0	150887
	RH HAS 25 × 2,3	150915
	RH HAS 32 × 2,9	150944
REHAU RAUTITAN flex/ RAUTITAN gas flex/ RAUTITAN pink/ RAUTITAN his	RH HIS 16 × 2,2	150849
	RH HIS 20 × 2,8	150888
	RH HIS 25 × 3,5	150916
	RH HIS 32 × 4,4	150945
	RH HIS 40 × 5,5	150946
REHAU RAUTITAN stabil/ RAUTITAN gas stabil	RH MKV 16,2 × 2,6	150858
	RH MKV 20 × 2,9	150897
	RH MKV 25 × 3,7	150926
	RH MKV 32 × 4,7	150952
	RH MKV 40 × 6,0	150947
REHAU (GBR) EVERLOC	RH 16 × 1,5	150846
	RH 20 × 1,9	150886
	RH 25 × 2,3 (RH HAS 25 × 2,3)	150915
	RH 32 × 2,9 (RH HAS 32 × 2,9)	150944
REVEL	RH HIS 16 × 2,2	150849
	RH HIS 20 × 2,8	150888
	RH HIS 25 × 3,5	150916
	RH HIS 32 × 4,4	150945
Seppelfricke SD Sistemi Italia Neroflex	RH HIS 16 × 2,2	150849
	RH HIS 20 × 2,8	150888
	RH HIS 25 × 3,5	150916
	RH HIS 32 × 4,4	150945
Seppelfricke SD Sistemi Italia Silver	RH MKV 16,2 × 2,6	150858
	RH MKV 20 × 2,9	150897
	RH MKV 25 × 3,7	150926
	RH MKV 32 × 4,7	150952

При выборе расширительных и пресс-головок учитывайте разницу толщины стенки трубы (S) на основе системы и/или национального рынка. Расширительные головки REMS на другие системы пресс-фитинга с натяжной муфтой на заказ.

Выберите Ваши расширительные головки сами!

Выберите для этого необходимую систему с натяжной муфтой в ниже-следующей таблице и затем выберите нужные Вам расширительные головки.



Продукция немецкого производства

REMS Расширительные головки R

Полный ассортимент расширительных головок REMS Р на все котлирующиеся системы с натяжной муфтой. Быстро заменяются без дополнительного инструмента. Расширительные головки REMS специфицированы для каждой пресс-системы и соответствуют требованиям данной пресс-системы с натяжной муфтой. Угол конуса 18°. Привод посредством ручного трубного расширителя REMS Экс-Пресс Р (стр. 227), трубного расширителя с аккумулятором REMS Akku-Экс-Пресс Р 22V ACC (стр. 228–229) и посредством подходящих трубных расширителей других производителей.

Система с расш. гильзой	Головка P D × s	Арт.-№
TECE TECEflex	TC 12/14	150826
	TC 16	150855
	TC 18/20	150894
	TC 25	150923
	TC 32	150950
TIEMME Assialpex	IV 16 × 2,2/17 × 2,8	150845
	IV 20 × 2,8/21 × 3,4	150885
	IV 25 × 3,5/26 × 4,0	150914
	IV 32 × 4,4/33 × 4,9	150943
Würth PRINETO	IV 16 × 2,2/17 × 2,8	150845
	IV 20 × 2,8/21 × 3,4	150885
	IV 25 × 3,5/26 × 4,0	150914
	IV 32 × 4,4/33 × 4,9	150943

При выборе расширительных и пресс-головок учитывайте разницу толщины стенки трубы (S) на основе системы и/или национального рынка. Расширительные головки REMS на другие системы пресс-фитинга с натяжной муфтой на заказ.



REMS Расширительные головки P-CEF

Полный ассортимент расширительных головок REMS P-CEF для простого расширения труб/колец. Быстро заменяются, без инструмента. Расширительные головки REMS P-CEF выполнены для конкретных систем и соответствуют требованиям подходящих систем. Благодаря этому обеспечивается безупречное, надежное расширение в соответствии с параметрами системы. Угол конуса 20°. Привод посредством трубного расширителя с аккумулятором REMS Akku-Экс-Пресс P-CEF 22V ACC (стр. 228–229), электрогидравлического трубного расширителя REMS Пауэр-Экс-Пресс P-CEF ACC (стр. 230) и подходящих трубных расширителей других производителей.

Система с расш. гильзой	Головка P-CEF D × s	Арт.-№
Brass & Fittings PRESSMAN EasyFit	P-CEF 16 × 1,8	150960 R
	P-CEF 20 × 1,9	150961 R
	P-CEF 25 × 2,3	150962 R
	P-CEF 32 × 2,9	150963 R
Uponor Quick & Easy	P-CEF 16 × 1,8	150960 R
	P-CEF 20 × 1,9	150961 R
	P-CEF 25 × 2,3	150962 R
	P-CEF 32 × 2,9	150963 R
	P-CEF 40 × 3,7	150968 R
Расширительные клещи P-CEF (Угол конуса 20°), для крепления расширительных головок P-CEF 16–40 мм, ½–1½"		150515 R

При выборе расширительных головок нужно учитывать обусловленную системой и/или национальными нормами и правилами разницу в толщине стенок с труб.

Экономичный профессиональный инструмент для изготовления Т-образных отводов для бесфитингового монтажа.

Твёрдые и мягкие медные трубы D 10–22 мм
D $\frac{3}{8}$ – $\frac{7}{8}$ "
s ≤ 1,5 мм

REMS Хуррикан X – делайте Т-образные отводы сами. Экономичный. В том числе и на уже смонтированном трубопроводе.

Системное преимущество

Только один вид отбортовочного инструмента для REMS Хуррикан X, REMS Хуррикан и REMS Твист/Хуррикан. Простое, малозатратное складское хранение.

Издержки

Никаких издержек при изготовлении Т-образных отводов, монтаже и поставках. Экономия рабочего времени. Надёжное крепление труб.

Исполнение

Компактный, удобный, легкий. Многофункциональный, приспособлен для работы одной рукой, отбортовка также и на уже смонтированном трубопроводе. Сверлильная головка для точной засверловки без кернения, упор для глубины сверления согласно размеру Т-образного отвода. Удобные щипцы для фиксации держателя инструмента на трубе, в качестве оснастки.

Привод сверлильной головки

Привод с обычной дрелью.

Отбортовочный инструмент

Специальная конструкция развальцовочного инструмента гарантирует равномерную, не портящую материала работу без грата/заусенцев зазубрин. Поэтому не нужно никакой последующей обработки.

Привод держателя инструмента

Посредством обычной трещётки или торцевого ключа на 11 или гаечным ключом. Улучшение до уровня электрического трубного расширителя путем покупки приводной машины REMS Twist/Hurricane.



Продукция немецкого производства



Комплект поставки

REMS Хуррикан X Сет. Ручной отбортовщик для твёрдых и мягких медных труб D 10–22 мм, D $\frac{3}{8}$ – $\frac{7}{8}$ ", s ≤ 1,5 мм. Фиксатор, державка, сверлильная головка, клещи, смазочное вещество. Отбортовочный инструмент для труб на выбор в мм или дюймах. В прочном чемодане.

Наименование	Арт.-№
Сет 12-15-18-22	151003R
Сет 12-14-16-18-22	151004R
Сет $\frac{3}{8}$ - $\frac{1}{2}$ - $\frac{5}{8}$ - $\frac{3}{4}$ - $\frac{7}{8}$ "	151005R

Оснастка

Наименование	Трубы D мм/дюйм	Арт.-№
Отбортовщик	10	151105R
	12	151110R
	14	151120R
	15	151125R
	16	151130R
	18	151140R
	20	151145R
	22	151150R
	$\frac{3}{8}$ "	151155R
	$\frac{1}{2}$ "	151160R
	$\frac{5}{8}$ "	151165R
	$\frac{3}{4}$ "	151170R
	$\frac{7}{8}$ "	151175R

REMS Твист/Хуррикан Привод с прижимом	151402 R220
Клещи для фиксации державки	076117
Державка	151200R
Сверлильная головка	151210 RМм
Клещи	151230R
Трещётка $\frac{1}{2}$ "	074021
Торцевой ключ на 11	074041
Смазочное вещество	151240
Чемодан с вкладышем	151618R



Экономичный профессиональный электроинструмент для изготовления Т-образных отводов для бесфитингового монтажа.

Твёрдые и мягкие медные трубы D 10–22 мм
D $\frac{3}{8}$ – $\frac{7}{8}$ "
s ≤ 1,5 мм

REMS Хуррикан – делайте Т-образные отводы сами. Экономичный. Можно использовать и на уже смонтированном трубопроводе.

Системное преимущество

Только один вид отбортовочного инструмента для REMS Хуррикан X, REMS Хуррикан и REMS Твист/Хуррикан. Простое, малозатратное складское хранение.

Издержки

Никаких издержек при изготовлении Т-образных отводов, монтаже и поставках. Экономия рабочего времени. Надёжное крепление труб.

Исполнение

Компактный, удобный, легкий. Многофункциональный, приспособлен для работы одной рукой, отбортовка также и на уже смонтированном трубопроводе. Сверлильная головка для точного сверления, подходит к любой стандартной дрели, ограничитель глубины сверления соответствует размеру Т-образного соединения. Удобный фиксатор для крепления держателя инструмента на трубе. Клещи для фиксации державки.

Привод

Компактный, прочный, подходит для работы на стройплощадках. Удобный, легкий, весит всего 1,5 кг. Многофункциональный, приспособлен для работы одной рукой, отбортовка также и на уже смонтированном трубопроводе. Нетребующий технического обслуживания редуктор. Надёжный универсальный двигатель, 630 Вт. Экстремально большой крутящий момент на правом / левом ходу при маленьких оборотах. Числом оборотов можно плавно управлять в диапазоне от 0 до 1000 мин⁻¹ с помощью переменного давления на предохранительный выключатель (акселератор).

Отбортовочный инструмент

Специальная конструкция развальцовочного инструмента гарантирует равномерную, не портящую материала работу без грата и зазубрин. Поэтому не нужно никакой последующей обработки.

REMS Твист/Хуррикан

Комплект REMS Твист и REMS Хуррикан экономят место и вес для изготовления Т-образных отводов и для расширения жестких и мягких медных труб для бесфитингового монтажа. Всего один привод для расширения и отбортовки. Выгода за счёт цены! Страница 235.

Комплект поставки

REMS Хуррикан Сет. Электрический расширитель и отбортовщик для твёрдых и мягких медных труб D 10–22 мм, D $\frac{3}{8}$ – $\frac{7}{8}$ ", s ≤ 1,5 мм. Привод с шестигранным адаптером, не требующий технического обслуживания редуктор, универсальный двигатель 230 В, 50–60 Гц, 630 Вт, большой крутящий момент на правом/левом ходу при маленьких оборотах. Плавное электронное регулирование числа оборотов от 0 до 1000 мин⁻¹ (акселератор). Державка, сверлильная головка, клещи, смазочное вещество. Отбортовочный инструмент для труб выборочно в мм или дюймах. В прочном чемодане.

Наименование	Арт.-№
Сет 12-15-18-22	151000R220
Сет 12-14-16-18-22	151010R220
Сет $\frac{3}{8}$ – $\frac{1}{2}$ – $\frac{5}{8}$ – $\frac{3}{4}$ – $\frac{7}{8}$ "	151002R220

Другие сетевые напряжения по запросу.

Оснастка

Наименование	Трубы D мм/дюйм	Арт.-№
Отбортовочный инструмент	10	151105R
	12	151110R
	14	151120R
	15	151125R
	16	151130R
	18	151140R
	20	151145R
	22	151150R
	$\frac{3}{8}$ "	151155R
	$\frac{1}{2}$ "	151160R
	$\frac{5}{8}$ "	151165R
	$\frac{3}{4}$ "	151170R
	$\frac{7}{8}$ "	151175R

REMS Твист/Хуррикан Привод с прижимом	151402R220
Державка	151200R
Сверлильная головка	151210RMM
Клещи	151230R
Смазочное вещество	151240
Стальной чемодан с вкладышем	151600



Продукция немецкого производства



Мощный и компактный электроинструмент для эффективного холодного расширения жестких и мягких медных труб для монтажа без фитингов.

Твёрдые и мягкие медные трубы D 12–22 мм
D 3/8–7/8"
s ≤ 1 мм

REMS Твист – Изготавливайте муфты сами. Расширение также и твёрдых медных труб.

Экономия

Никаких издержек при монтаже и поставках, даже при расширении твёрдых медных труб, чёткое расширение, без неровностей на краях. Экономия рабочего времени. Надёжное крепление труб. Делайте муфты даже из остатков труб.

Исполнение

Компактный, удобный, легкий. Многофункциональный, приспособлен для работы одной рукой. Никаких установочных работ, без регулировки. Интегрированный развальцовочный инструмент, зажимной элемент для надёжной фиксации трубы в обоих направлениях вращения расширителя.

Привод

Компактный, прочный, подходит для работы на стройплощадках. Удобный, легкий, весит всего 1,5 кг. Многофункциональный, приспособлен для работы одной рукой, отбортовка также и на уже смонтированном трубопроводе. Нетребующий технического обслуживания редуктор. Надёжный универсальный двигатель, 630 Вт. Экстремально большой крутящий момент на правом / левом ходу при маленьких оборотах. Числом оборотов можно плавно управлять в диапазоне от 0 до 1000 мин⁻¹ с помощью переменного давления на предохранительный выключатель (акселератор).

Расширяющий инструмент

Быстросменный расширяющий инструмент на каждый диаметр с вращающимся расширяющим щипом для лёгкого и щадящего материал расширения. Без регулировки. Изготовление экстра длинной, нормированной муфты без отжига за несколько секунд.

REMS Твист/Харрикэн

Комбинация REMS Твист и REMS Харрикэн экономящая место и вес для изготовления Т-образных отводов и для расширения жестких и мягких медных труб для бесфитингового монтажа. Всего один привод для расширения и отбортовки. Выгода за счёт цены! Страница 235.



Продукция немецкого производства



Info

Комплект поставки

REMS Твист Сет. Электрический расширитель для твёрдых и мягких медных труб D 12–22 мм, D 3/8–7/8", s ≤ 1 мм. Привод с шестигранным адаптером, нетребующий технического обслуживания редуктор, универсальный двигатель 230 В, 50–60 Гц, 630 Вт, большой крутящий момент на правом / левом ходу при маленьких оборотах. Плавное электронное регулирование числа оборотов от 0 до 1000 мин⁻¹ (акселератор). Диксатор, державка, смазочное вещество. Расширительный инструмент для труб выборочно в мм или дюймах. В прочном стальном чемодане.

Наименование	Арт.-№
Сет 12-15-18-22	156000 R220
Сет 12-14-16-18-22	156002 R220
Сет 3/8-1/2-5/8-3/4-7/8"	156004 R220

Другие сетевые напряжения по запросу.

Оснастка

Наименование	Трубы D мм/дюйм	Арт.-№
Расширительный инструмент	12	156150
	14	156200
	15	156225
	16	156250
	18	156300
	22	156350
	3/8"	156375
	1/2"	156400
	5/8"	156425
	3/4"	156450
7/8"	156475	
REMS Твист/Хуррикан Привод с прижимом		151402 R220
Смазочное вещество		151240
Стальной чемодан с вкладышем		151600



REMS Твист/Хуррикан

Ручной электрический отбортовщик труб
Ручной электрический расширитель труб

Мощный и компактный электроинструмент для выполнения Т-образных отводов и холодного расширения жестких и мягких медных труб для монтажа без фитингов. Комбинация REMS Твист и REMS Хуррикан.

Отбортовка:

Твёрдые и мягкие медные трубы D 10–22 мм
D $\frac{3}{8}$ – $\frac{7}{8}$ "
s ≤ 1,5 мм

Расширение:

Твёрдые и мягкие медные трубы D 12–22 мм
D $\frac{3}{8}$ – $\frac{7}{8}$ "
s ≤ 1 мм

REMS Хуррикан – делайте Т-образные отводы сами. Экономичный. Также и на уже смонтированном трубопроводе.

REMS Твист – Изготавливайте муфты сами. Расширение также и твёрдых медных труб.

Экономящий место и вес комби комплект. Всего один привод для расширения и отбортовки. Выгода за счет цены!

Описание для REMS Хуррикан и REMS Твист (Страницы 233–234).

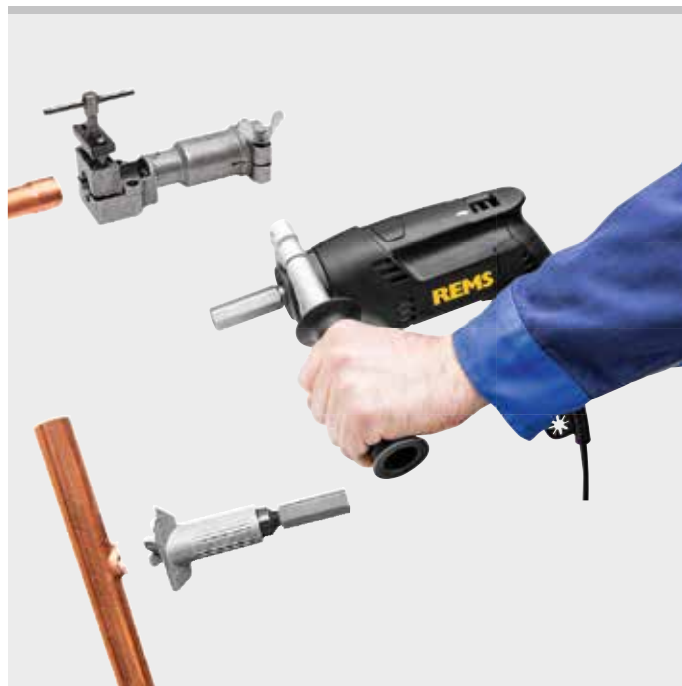

Продукция немецкого производства



Info

Комплект поставки

REMS Твист/Хуррикан Комби Сет. Электрический расширитель для твёрдых и мягких медных труб. Расширение D 12–22 мм, D $\frac{3}{8}$ – $\frac{7}{8}$ ", s ≤ 1 мм, Отбортовка D 10–22 мм, D $\frac{3}{8}$ – $\frac{7}{8}$ ", s ≤ 1,5 мм. Привод с шестигранным адаптером, не требующий технического обслуживания редуктор, универсальный двигатель 230 В, 50–60 Гц, 630 Вт, экстремально большой крутящий момент на правом/левом ходу при маленьких оборотах. Державка, фиксатор, сверлильная головка, клещи, смазочное вещество. Расширительный и отбортовочный инструмент для труб в мм или дюймах на выбор. В прочном стальном чемодане.

Наименование	Арт.-№
Сет 12-15-18-22	156010R220
Сет 12-14-16-18-22	156012R220
Сет $\frac{3}{8}$ - $\frac{1}{2}$ - $\frac{5}{8}$ - $\frac{3}{4}$ - $\frac{7}{8}$ "	156014R220

Другие сетевые напряжения по запросу.





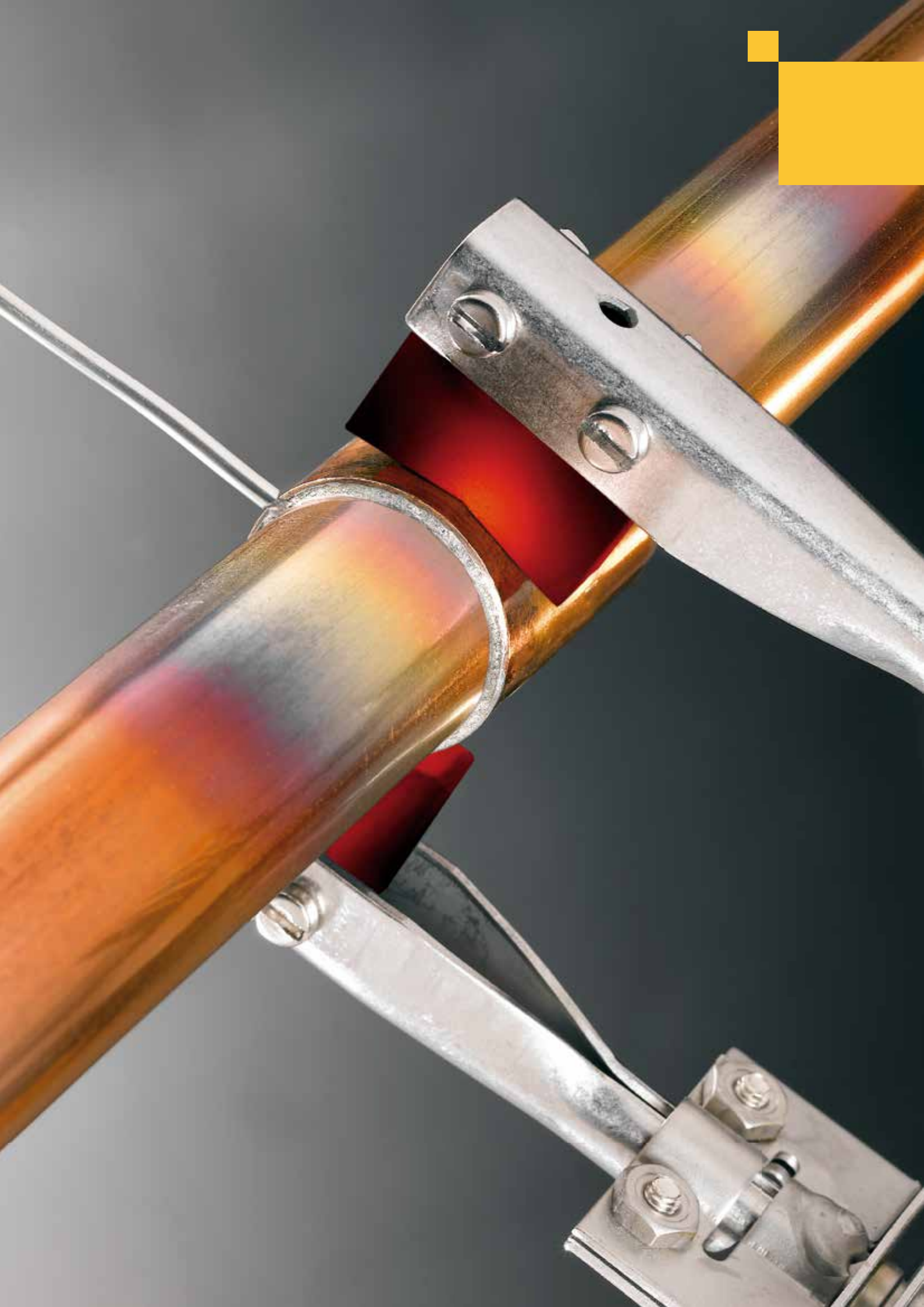

Оснастка

Наименование	Трубы D мм/дюйм	Арт.-№
Расширительные головки	12	156150
	14	156200
	15	156225
	16	156250
	18	156300
	22	156350
	$\frac{3}{8}$ "	156375
	$\frac{1}{2}$ "	156400
	$\frac{5}{8}$ "	156425
	$\frac{3}{4}$ "	156450
$\frac{7}{8}$ "	156475	
Отбортовочные губки	10	151105R
	12	151110R
	14	151120R
	15	151125R
	16	151130R
	18	151140R
	20	151145R
	22	151150R
	$\frac{3}{8}$ "	151155R
	$\frac{1}{2}$ "	151160R
$\frac{5}{8}$ "	151165R	
$\frac{3}{4}$ "	151170R	
$\frac{7}{8}$ "	151175R	
REMS Твист/Хуррикан Привод с прижимом		151402R220
Державка		151200R
Буровая головка 10–22 мм		151210RMm
Буровая головка $\frac{3}{8}$–$\frac{7}{8}$"		151210RIN
Клещи		151230R
Смазочное вещество		151240
Стальной чемодан с вкладышем		151600



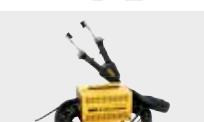
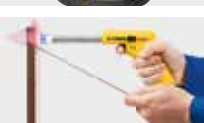

Пайка

	Зачищающая губка	238
	Электрические паяльные щипцы	238
	Электрический аппарат для пайки	239
	Турбо-горелка	240
	Припой и флюс паста	241

REMS Cu-флис

Зачищающая губка

Не содержащая металла, очень гибкая губка для зачистки мест пайки на медных трубах, фитингах. Также и для других материалов.

REMS Cu-флис – зачистка до блеска согласно DVGW.

Универсальное применение. Не содержит металла. Зачистка до металлического блеска, удаление загрязнений и окислений, согласно DVGW рабочий лист GW 2. Для многократного использования. После стирки опять готов к применению.

Комплект поставки

REMS Cu-флис. Гибкая губка для зачистки мест спайки на медных трубах и фитингах. Упаковка 10 шт.

	Арт.-№	
	160300R	



Продукция немецкого производства

REMS Хот Дог 2

Электрические паяльные щипцы

Высокопроизводительный, очень легкий электроприбор для мягкой пайки. Без трансформатора, подключается непосредственно к штепсельной розетке. Для мастерских и промышленности. Для стройплощадки и мастерской.

Пайка мягких медных труб D 10–28 мм
D 3/8–1 1/8"

Мощность нагрева 800°C

REMS Хот Дог 2 – Самые маленькие мощные паяльные щипцы. Супер быстрая пайка без пламени.

Супербыстрая пайка, например, D 18 мм за 15 сек. Невероятно высокая мощность нагрева до 800°C. Для длительной работы. Супер лёгкий и удобный, вес комплекта всего 0,7 кг.



Продукция немецкого производства



Info

Комплект поставки

REMS Хот Дог 2 Сет. Электрические щипцы для пайки мягких медных труб D 10–28 мм, D 3/8–1 1/8". 230 В, 50–60 Гц, 440 Вт. Паяльные щипцы, по одному образцу REMS припой Cu 3 и REMS пасты Cu 3, щётка для чистки. В крепком стальном чемодане с огнеупорным вкладышем.

	Арт.-№	
	163020 R220	

Другие сетевые напряжения по запросу.

Оснастка

Наименование	Арт.-№	
REMS припой страница 241.		
Стальной чемодан с огнезащитной прокладкой	163350R	



REMS Контакт 2000

Электрический аппарат для пайки

Компактный, высокопроизводительный электроприбор для мягкой пайки. С безопасным трансформатором. Для мастерских и промышленности. Для стройплощадки и мастерской.

Пайка мягких медных труб	D 6–54 мм D ¼–2½"
Мощность нагрева	900°C

REMS Контакт 2000 – самый маленький, мощный и быстрый аппарат своего рода. Длина подводящего кабеля клещей 4 м.

Удобный, компактный. Маленький вес. Д × Ш × В: 210 × 150 × 140 мм. Супер быстрая пайка благодаря высокой мощности нагрева (900°C). Эксплуатационная мощность = Эффективная мощность = 2000 Вт! Поэтому пайка так быстра и успешна, например паяет трубу D 18 мм всего за 18 сек. Многофункциональный, даже в труднодоступных местах. Подключается непосредственно к штепсельной розетке. Никакой регулировки тока не требуется. Большой радиус работы благодаря 4-х метровому кабелю. Гибкий кожух для защиты кабеля. Регулировка тока пайки независима от влияния температуры окружающей среды. Максимальное использование призматических электродов благодаря их креплению. Электродные штыри приспособлены для работы в труднодоступных местах. Электродные держатели и винты изготовлены из нержавеющей стали.



Максимальное использование призматических электродов благодаря их оптимальному креплению.



Продукция немецкого производства



Info

Комплект поставки

REMS Контакт 2000. Электрический аппарат для мягкой пайки медных труб D 6–54 мм, D ¼–2½". 230 В, 50–60 Гц, 2000 Вт, Регулировочное напряжение 24 В. Большой радиус работы благодаря 4-х метровому кабелю, надёжный трансформатор, 2 призматических электрода В картоне.

	Арт.-№
	164011R220

Другие варианты исполнения по запросу.

Комплект поставки

REMS Контакт 2000 Супер-Пак. Электрический аппарат для мягкой пайки медных труб D 6–54 мм, D ¼–2½". 230 В, 50–60 Гц, 2000 Вт, Выходное напряжение 24 В. Большой радиус работы благодаря 4-х метровому кабелю, надёжный трансформатор, 4 призматических электродов, 2 стержневых электрода, 250 г качественного припоя REMS Cu 3, 250 г качественной пасты REMS Cu 3, 1 труборез REMS PAC Cu-INOX 3–35, упаковка (10 шт.) REMS Ку-филс. В прочном стальном чемодане.

	Арт.-№
	164050R220

Оснастка

Наименование	Арт.-№
Призматический электрод, 2 шт.	164111R
Призматический электрод с держателем, 2 шт.	164110R
Стержневой электрод, 2 шт.	164115R
Стальной чемодан	164250R

REMS припой страница 241.



REMS Блиц

Пропановая турбо-горелка

Удобная пропановая горелка с турбоподдувом и самоподжигом для быстрой мягкой пайки с экономичным потреблением газа.

Мягкая пайка $\leq D 35 \text{ мм}$

Нагрев, накал, обжиг, плавление, разморозка и другие термические процессы

Температура пламени 1950°C

REMS Блиц – быстрая мягкая пайка.

Пьезо-электрический самоподжиг

Никаких поджигающих устройств! Нажал кнопку – загорелась пламя! Отжал кнопку – пламя потухло! Минимальный расход газа, всего 200 г/час!

Исполнение

Удобен, эргономичен, приспособлен для работы одной рукой. Без установок и регулировок. Кнопка-фиксатор для непрерывной работы. Одно универсальное сопло горелки.

Турбо-Пламя

Точечное пламя с турбоподдувом для высокой температуры и супер быстрой пайки.



Продукция немецкого производства



Info



Комплект поставки

REMS Блиц. Пропановая турбо-горелка, для мягкой пайки $\leq D 35 \text{ мм}$. Пьезо-электрический самоподжиг. Подсоединение G $\frac{3}{8}$ " LH. Штуцер для шланга и накидная гайка G $\frac{3}{8}$ " LH. В blisterной упаковке.

	Арт.-№	
	160010R	

Оснастка

Наименование	Арт.-№	
REMS припой страница 241.		
Шланг высокого давления 3 м, G $\frac{3}{8}$ LH	152106	
Редукционный клапан для 5 или 11 кг газовых баллонов (2 бар)	152109	



REMS Мачо

Ацетиленовая турбо-горелка

Удобная газовая горелка с самоподжигом для быстрого мягкой и жёсткой пайки с экономичным потреблением газа.

Медные трубы и т.п. $\leq D 64 \text{ мм}$

Нагрев, накал, обжиг, плавление, разморозка и другие термические процессы.

Температура пламени 2500°C

REMS Мачо – максимально быстрая жёсткая пайка.

Пьезо-электрический самоподжиг

Никаких поджигающих устройств! Нажал кнопку – загорелась пламя! Отжал кнопку – пламя потухло! Минимальный расход газа, всего 360 г/час!

Только ацетилен

Инжекторная горелка сжигает кислород воздуха. Поэтому нужен лишь ацетилен.

Исполнение

Удобен, эргономичен, приспособлен для работы одной рукой. Без установок и регулировок. Фиксируемая кнопка для непрерывной работы. Одно универсальное сопло горелки.

Турбо-Пламя

Точечное пламя с турбоподдувом для высокой температуры и супер быстрой пайки.



Продукция немецкого производства



Info



Комплект поставки

REMS Мачо. Ацетиленовая турбо-горелка для жёсткой и мягкой пайки медных труб $\leq D 64 \text{ мм}$. Пьезо-электрический самоподжиг. Подсоединение G $\frac{3}{8}$ " LH. Наконечник шланга и накидная гайка G $\frac{3}{8}$ " LH. В blisterной упаковке.

	Арт.-№	
	161010R	

Оснастка

REMS припой страница 241.

REMS Припой Lot Cu 3

Мягкий припой Sn97Cu3, ISO 9453:2014

Мягкая пайка медных труб с медными, латунными фитингами и фитингами из оловянно-цинковой бронзы, для монтажа водопровода и отопления ≤ 110°C.

Соответствует DVGW-рабочий лист GW 2.

Сплав (Gew. %) 97 % Sn, 3 % Cu
Плавнение 230–250°C

REMS припой Lot Cu 3 – качественный припой.

Не содержит свинец, безвредный для здоровья и окружающей среды. Недорогой.

Комплект поставки

REMS припой Lot Cu 3. 250 г намотанная на катушку мягкая проволока Sn97Cu3, ISO 9453:2014, D 3 мм, для мягкой пайки медных труб с медными, латунными фитингами и фитингами из оловянно-цинковой бронзы, для монтажа водопровода и отопления ≤ 110°C.

Арт.-№
160200R



Продукция немецкого производства

REMS Паста Cu 3

Мягкая паста из смеси Sn97Cu3 по ISO 9453:2014 и флюса 3.1.1.C, EN 29454-1:1994

Мягкая пайка медных труб с медными, латунными фитингами и фитинги из оловянно-цинковой бронзы, для монтажа водопровода и отопления ≤ 110°C.

Согласно DVGW-рабочий лист GW 7 (DVGW-Reg.-Nr. DV-0101AT2244)

REMS Паста Cu 3 – качественная.

Не содержит свинец, безвредный для здоровья и окружающей среды. Недорогое. Никакого дополнительного добавления флюса, он уже содержится в пасте. Никакого расплавления труб или фитингов, отличная пайка, прочные соединения. В пластмассовой бутылке с прикреплённой к крышке кистью.

Комплект поставки

REMS Паста Cu 3. 250 г. Мягкая паста из смеси Sn97Cu3 согласно ISO 9453:2014 и флюса 3.1.1.C, EN 29454-1:1994, для мягкой пайки медных труб с медными, латунными фитингами и фитингами из оловянно-цинковой бронзы, для монтажа водопровода и отопления ≤ 110°C. DVGW-Проверочные знаки. В пластмассовой бутылке с прикреплённой к крышке кистью.

Арт.-№
160210R



Продукция немецкого производства

REMS Припой Lot P6

Твёрдый припой ISO 17672-CuP 179

Твёрдая пайка медных труб с медными, латунными фитингами и фитингами из оловянно-цинковой бронзы, для монтажа водопровода и отопления, газовых труб и систем климатконтроля.

Согласно DVGW Рабочий лист GW 2.

Сплав (Gew. %) 94 % Cu, 6 % P
Плавнение 710–890°C

REMS припой Lot P6 – Качественный твёрдый припой.

Универсально применим почти во всех видах пайки при монтаже медных труб. Повышенная вязкость в местах спайки труб. Недорогой.

Комплект поставки

REMS припой Lot P6. 1 кг твёрдого припоя ISO 17672-CuP 179, D сечение 2 мм, для твёрдой пайки медных труб с медными, латунными фитингами и фитингами из оловянно-цинковой бронзы, для монтажа водопровода и отопления, газовых труб и системах климат-контроля. В коробке.

Арт.-№
160220R





Замораживание



Замораживание труб CO₂

244



**Электрический аппарат
для заморозки труб**

245

Простая, быстрая заморозка заполненных трубопроводов жидким диоксидом углерода. Для ремонта и монтажа систем трубопроводов.

Трубные соединения из стали, меди, пластмассы

D 1/8–2"
D 10–60 мм

Хладагент: Диоксид углерода.

Охлаждение до –79°C.

Не ядовитое, не горючее.

REMS Эскимо – заморозить, а не сливать. Очень быстро. Автоматический приток хладагента. Короткое время заморозки, например, 3/4" стальную трубу за 5 минут.

Хладагент

Жидкий диоксид углерода с высокой холодопроизводительностью до –79°C. Не ядовито. Не горючее. Легко доступно.

Исполнение

Плотно прилегающие к трубе манжеты позволяют подавать хладагент непосредственно на трубу обеспечивая крайне малые сроки заморозки и экономичное потребление хладагента. Возможно одно- и двухстороннее замораживание со специальным Т-распределителем.

Манжеты

Очень узкие, высокоэластичные неломающиеся, прочные манжеты, выполненные из холодоустойчивого термопластического материала. Также для работы в труднодоступных местах. Нетеряемые винты.

Рукоятки с инжектором

Эргономичные рукоятки из пластмассы для выполняемых работ. Прочный инжектор из латуни. Более быстрое и надежное присоединение к манжетам. Никаких установок и регулировок. Подача необходимого количества углекислоты происходит автоматически.

Шланги высокого давления

Гибкие, неломающиеся шланги высокого давления. Особо длинные для всего рабочего диапазона.



Продукция немецкого производства



Info



Комплект поставки

REMS Эскимо Сет. Устройство для заморозки труб диоксидом углерода. Для труб из стали, меди, пластмассы, металлопластика D 1/8–2", D 10–60 мм. По 2 шт. манжеты для замораживания 10 разных величин для всего рабочего диапазона, фланцевое соединение с тройником, глухая гайка, 2 рукоятки с инжектором, 2 шланга высокого давления. В прочном чемодане.

	Арт.-№
	130002R

Оснастка

Наименование	Величина	Арт.-№	
Манжета для замораживания	1/8"	10/12 мм	130450
	1/4"	15 мм	130455
	3/8"	18 мм	130460
	1/2"	22 мм	130465
	3/4"	28 мм	130470
	1"	35 мм	130475
	1 1/4"	42 мм	130480
	1 1/2"		130485
		54 мм	130490
		60 мм	130495
Шланг высокого давления 2 м		130415	
Т-распределитель		130207	
Фланцевое соединение с Т-образным распределителем		130383	
Запорная гайка		130209	
Двойной ниппель		130208	
Рукоятка с инжектором		130410	
Чемодан с вкладышем		130430R	



REMS Фриго 2 F-Zero

Электрический аппарат для заморозки труб

Простое, быстрое замораживание трубопроводов без слива. Закрытая циркуляция хладагента. Удовлетворяющее экологическим требованиям. Для ремонта и монтажа систем трубопровода.

Трубные соединения из стали, меди, пластмассы D 1/8–2"
D 10–60 мм

REMS Фриго 2 F-Zero – электрически заморозить, а не сливать. Очень быстро до 2". Короткое время заморозки, например, 3/4" стальную трубу за 9 минут*. Очень тонкие запатентованные замораживающие колодки, легко монтируются. Индикация температуры с помощью цифрового ЖК-термометра.

Системное преимущество

Всего один аппарат для всего диапазона работы до 2. Заморозка самых востребованных диаметров труб D 1/4–1" или D 15–35 мм осуществляется колодками, вкладыши не требуются. Ускорение заморозки происходит исключительно вспыскиванием водой. Колодки остаются всегда чистыми, смазка и паста не требуется.

Закрытая циркуляция хладагента

Электрический аппарат для заморозки труб с закрытой циркуляцией хладагента. Удовлетворяющее экологическим требованиям. Многофункциональный, для закрытых помещений. Хладагент R-290. Идеален также и для длительных ремонтов.

Исполнение

Надёжный, компактный. Особо тонкие колодки, благодаря вертикальному по отношению к трубе расположению шлангов возможна работа также и в труднодоступных местах и нишах. Возможно одно- и двухстороннее замораживание.

Замораживающий агрегат

Надёжный, компактный замораживающий агрегат, 430 Вт, в прочном корпусе из листовой стали с боковыми решетками вентиляции для оптимальной воздушной циркуляции. Очень тихо работает. Легко переносится, вес всего 23 кг.

Замораживающие колодки

Особо компактные замораживающие колодки с геометрически специально произведёнными выемками для состыковки к соответствующим трубам различных диаметров (Патент EP 1 108 944, американский патент 6,434,952). Очень тонкие, шириной 50 мм. Всюду монтируемые, в том числе и в труднодоступных местах. Все остальные размеры труб от D 1/4–1" и соответственно D 15–35 мм могут замораживаться только одними колодками. Замораживающий комплект для другого диапазона работ до D 2", 60 мм.

Шланги хладагента

Гибкие, особо длинные шланги, длиной 2,5 м, подводящие хладагент изготовлены из износостойкого, синтетического каучука для большого радиуса работ.

Цифровой LCD термометр

Цифровой ЖК-термометр с крепежной скобой, для точной индикации температуры на месте замораживания.



Применимы везде, даже в стесненных местах.

Продукция немецкого производства

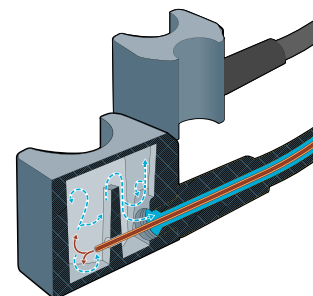

Очень быстро до 2"



Комплект поставки

REMS Фриго 2 F-Zero Сет. Электрический аппарат для заморозки труб с закрытой циркуляцией хладагента. Для труб из стали, меди, пластмассы, металлопластика D 1/8–2", D 10–60 мм. Замораживающий агрегат 230 В, 50 Гц, 430 Вт, 2 подводящих хладагент шланга, длиной 2,5 м, 2 ремешка, 2 цифровых ЖК-термометра, пульверизатор. Комплектация D 1/4–1 1/4", 15–42 мм. В прочном стальном корпусе. В коробке.

	Арт.-№
	131012R220

Оснастка

Наименование	Величина	Арт.-№
Замораживающие колодки до 2", 60 мм	1 1/2–2" / 54–60 мм	131160R
Замораживающий комплект, 2 шт.	1/8"	10, 12 мм
	1/2"	131110R
		131156R
		54 мм
	2"	60 мм
		131157R
		131158R
Натяжная лента		131104R
Цифровой ЖК-термометр		131116R



*Температура окружающей среды примерно 18°C.



2021.01.22 12:24:48PM

X 1.0

10 m

REMS CamSys 2

Исследование труб и каналов

Прочистка труб и каналов

	Камера-эндоскоп	248
	Видеоинспекционные системы	250
	Устройство для чистки труб с ручным и электрическим приводом	256
	Устройство для чистки труб с электрическим приводом	257
	Электрическая машина для прочистки труб	258

Мобильная, удобная камера-эндоскоп с радиоэлектронной техникой используется для инспекции и анализа повреждений труднодоступных мест, таких как полости, шахты, трубы и др. Документирование снимков и видеоизображений на карте MicroSD. REMS CamScope S с возможностью записи голоса. Для работы от аккумулятора и от сети.

Головка камеры D 5,2/9/16 мм

REMS CamScope – великолепные снимки и видеоизображения полостей, шахт и труб. Съёмный блок управления. Передача сигналов при помощи радиотехники. Гнездо для карт MicroSD.

REMS CamScope S – с возможностью записи голоса.

Конструкция

Сверхлегкая, удобная. Рукоятка с комплектом кабелей для камеры, всего от 0,3 до 0,5 кг. Это позволяет применять его везде – с рук, над головой, в том числе и в особо стесненных местах. Прочный противоударный пластмассовый корпус с эргономичной пистолетной рукояткой. Выключатель с регулятором бесступенчатой регулировки яркости светодиода в головке камеры. Светодиод индикации рабочего состояния. Практичный, съёмный держатель батарей на 4 обычные батареи 1,5 В, AA, LR6. Возможность применения разных комплектов кабелей для камеры. Штепсельно-резьбовые соединения для замены комплекта кабелей камеры и удлинителя оптического кабеля камеры без применения инструмента. Прочный чемодан для рукоятки, комплект кабелей 16-1 или 9-2 180°/90° или 5,2-1, удлинитель оптического кабеля, блок управления, источник питания/зарядное устройство и принадлежности.

Блок управления с цветным дисплеем 3,5" TFT-LCD

Блок управления с использованием самой современной технологии TFT-LCD для получения великолепных снимков и видеоизображений, диагональ экрана 89 мм, 320 × 240 пикселей, съёмный, для передачи сигнала радиотехникой, или на защищенном штекерном разъеме на рукоятке для прямой передачи сигнала через контактные штифты. Очень легкий и удобный: REMS CamScope всего 0,14 кг, REMS CamScope S всего 0,24 кг. Прочный пластмассовый корпус, с защитой от брызг, REMS CamScope S с защитой от толчков из резины. Самые малые размеры: REMS CamScope 102 × 71 × 25 мм, REMS CamScope S 105 × 92 × 42 мм. Слот для карты MicroSD. Снимки и видеоизображения записываются на карту MicroSD для удобного документирования результатов инспекции. REMS CamScope S с возможностью записи голоса для простого комментирования во время видеосъемки. 3-кратный цифровой зум. По выбору возможно сохранение даты и времени на снимке и видеоизображении. Немедленное воспроизведение сохраненных материалов или передача через карту MicroSD на другие устройства. Воспроизведение голосовой записи на REMS CamScope S через внешние устройства, напр., ПК или ноутбук. Подключение USB для непосредственного соединения с компьютером или ноутбуком. Гнездо видеовыхода Composite-Video PAL/NTSC для подключения внешнего экрана. Подключение литиево-ионного блока питания / зарядного устройства 100–240 В.

Работа от аккумулятора и от сети

Технология Li-Ion. Блок управления со встроенным литиево-ионным аккумулятором 3,7 В, 1,2 ампер-час. Легкий и мощный. Высокая плотность энергии примерно на 2 часа постоянной работы. Питание 100–240 В, 9 Вт, для работы от сети вместо аккумулятора со встроенным электронным зарядным устройством Li-Ion. Без эффекта памяти – для обеспечения максимальной мощности аккумулятора.

Сменные комплекты кабелей для камеры Color

Комплекты кабелей для камеры Color, состоящие из цветной камеры D 5,2 мм, D 9 мм или D 16 мм, с датчиком CMOS с регулируемой яркости светодиодами и функцией фиксированной наводки на резкость, с защитой от временного пададения в воду (IP 67). Комплект кабелей для камеры Color 16-1 с пластиковым оптическим кабелем длиной 1 м и сменным зеркалом, сменный крючком, сменным магнитом. Комплект кабелей для камеры Color 9-2 180°/90° с прямой цветной камерой 180° и цветной камерой под углом 90°, выбираются кнопкой, D 9 мм, с пластиковым оптическим кабелем длиной 2 м. Комплект кабелей для камеры Color 5,2-1 с пластиковым оптическим кабелем длиной 1 м, идеально подходят для инспекции небольших колен и узких мест, напр., сифонов, скважин, проломов. Пластичный удлинитель оптического кабеля длиной 900 мм, соединение до рабочей длины 4,5 м, в комплекте оснастки.



Комплект поставки

REMS CamScope Сет. Мобильная, удобная камера-эндоскоп с радиоэлектронной техникой используется для инспекции и анализа повреждений труднодоступных мест, таких как полости, шахты, трубы и др. Документирование снимков и видеоизображений на карте MicroSD. Рукоятка с 4 батареями 1,5 В, AA, LR6. Съёмный блок управления с радиоэлектронной техникой, цветным дисплеем 3,5" TFT-LCD, 3-кратный цифровой зум, гнездом для карт MicroSD, USB-разъемом, гнездом видеовыхода PAL/NTSC, встроенным литий-ионным аккумулятором 3,7 В, 1,2 Ач. Карта MicroSD на 8 Гб. Ионно-литиевый блок питания / зарядное устройство 100–240 В, 50–60 Гц, 9 Вт для блока управления. USB-кабель, видеокабель. В прочном чемодане. На выбор с комплектом кабелей для камеры 5,2-1, комплектом кабелей для камеры 9-2 180°/90° или комплектом кабелей для камеры 16-1.

Наименование	Исполнение	Арт.-№
Сет 16-1	Комплект кабелей для камеры Color 16-1 , цветная камера D 16 мм, 704 × 576 пикселей, с регулируемыми по яркости светодиодами белого света и функцией фиксированной наводки на резкость, пластичный оптический кабель длиной 1 м. Сменное зеркало, сменный крюк, сменный магнит.	175110 R220
Сет 9-2 180°/90°	Комплект кабелей для камеры Color 9-2 180°/90° , прямая цветная камера 180° и цветная камера 90° под углом, D 9 мм, 640 × 480 пикселей, с регулируемыми по яркости светодиодами белого света и функцией фиксированной наводки на резкость, пластичный оптический кабель длиной 2 м.	175113 R220
Сет 5,2-1	Комплект кабелей для камеры Color 5,2-1 , цветная камера D 5,2 мм, 640 × 480 пикселей, с регулируемыми по яркости светодиодами белого цвета и функцией фиксированной наводки на резкость, пластичный оптический кабель длиной 1 м. Идеально подходят для инспекции небольших колен и узких мест.	175115 R220



Комплект поставки

REMS CamScope S Сет. Мобильная, удобная камера-эндоскоп с радиоэлектронной техникой используется для инспекции и анализа повреждений труднодоступных мест, таких как полости, шахты, трубы и др. Документирование снимков и видеоизображений с записью голоса на карте MicroSD. Рукоятка с 4 батареями 1,5 В, AA, LR6. Съёмный блок управления с радиоэлектронной техникой, цветным дисплеем 3,5" TFT-LCD, 3-кратным цифровым зумом, гнездом для карт MicroSD, USB-разъемом, гнездом видеовыхода PAL/NTSC, встроенным литий-ионным аккумулятором 3,7 В, 1,2 Ач. Карта MicroSD на 8 Гб. Ионно-литиевый блок питания / зарядное устройство 100–240 В, 50–60 Гц, 9 Вт для блока управления. USB-кабель, видеокабель. В прочном чемодане. На выбор с комплектом кабелей для камеры 5,2-1, комплектом кабелей для камеры 9-2 180°/90° или комплектом кабелей для камеры 16-1.

Наименование	Исполнение	Арт.-№
Сет 16-1	Комплект кабелей для камеры Color 16-1 , цветная камера D 16 мм, 704 × 576 пикселей, с регулируемыми по яркости светодиодами белого света и функцией фиксированной наводки на резкость, пластичный оптический кабель длиной 1 м. Сменное зеркало, сменный крюк, сменный магнит.	175130 R220
Сет 9-2 180°/90°	Комплект кабелей для камеры Color 9-2 180°/90° , прямая цветная камера 180° и цветная камера 90° под углом, D 9 мм, 640 × 480 пикселей, с регулируемыми по яркости светодиодами белого света и функцией фиксированной наводки на резкость, пластичный оптический кабель длиной 2 м.	175135 R220
Сет 5,2-1	Комплект кабелей для камеры Color 5,2-1 , цветная камера D 5,2 мм, 640 × 480 пикселей, с регулируемыми по яркости светодиодами белого цвета и функцией фиксированной наводки на резкость, пластичный оптический кабель длиной 1 м. Идеально подходят для инспекции небольших колен и узких мест.	175138 R220



Оснастка

Наименование	Арт.-№
REMS CamScope базовый пакет , без комплекта кабелей для камеры	175109 R220
REMS CamScope S базовый пакет , без комплекта кабелей для камеры	175129 R220
Комплект кабелей для камеры Color 16-1 , цветная камера D 16 мм, 704 × 576 пикселей, с пластичным оптическим кабелем длиной 1 м. Сменное зеркало, сменный крюк, сменный магнит.	175103 R
Комплект кабелей для камеры Color 9-2 180°/90° , прямая цветная камера 180° и цветная камера 90° под углом, D 9 мм, 640 × 480 пикселей, с пластичным оптическим кабелем длиной 2 м.	175107 R
Комплект кабелей для камеры Color 5,2-1 , цветная камера D 5,2 мм, 640 × 480 пикселей, с пластичным оптическим кабелем длиной 1 м.	175108 R
Удлинитель оптического кабеля, 900 мм , пластичный, соединяемый до рабочей длины 4,5 м.	175105 R



Сверхлегкая, удобная электронная инспекционная система с камерой для экономичной инспекции и анализа ущерба в трубах, каналах, дымоходах и других полостях. С электронным счетчиком метража. Также для инспектирования после работ по очистке труб и приемки нового оборудования и оборудования после ремонта. Документирование снимков и видеоизображений на карте SD. Работа от аккумулятора или от сети.

Головка камеры	D 25 мм
Трубы	D (40) 50–150 мм
Каналы, дымоходы, другие полости	

REMS КэмСис – великолепные снимки и видеоизображения из труб и каналов. Гнездо для карт SD. Электронный счетчик метража. Работа от аккумулятора или от сети.

Системные преимущества

Всего один блок управления с цветным дисплеем TFT-LCD для подключения разных комплектов кабелей для камеры для различных требований. Благодаря этому возможна недорогая переналадка.

Конструкция

Сверхлегкая, удобная. Используется везде, в том числе и в особо узких местах. Блок управления соединен с комплектом кабелей для камеры при помощи спирального соединительного кабеля (до 2 м), отсоединяется для простой чистки комплекта кабелей для камеры. Возможность применения разных комплектов кабелей для камеры. Штепсельно-резьбовые соединения для замены комплекта кабелей камеры и блока управления. Прочный чемодан для блока управления, блока питания/зарядного устройства и оснастки.

Блок управления с цветным дисплеем TFT-LCD

Блок управления с использованием самой современной технологии TFT-LCD для получения великолепных снимков и видеоизображений, диагональ экрана 89 мм, 320 × 240 пикселей. Особенно легкий и удобен, всего 0,4 кг. Стабильный, ударопрочный пластмассовый корпус, с защитой от брызг. Самые малые размеры: 172 × 121 × 58 мм. Кнопки для регулирования светосилы светодиодами головки цветной камеры. Полноэкранный, двойное увеличение, возможность 4-кратного вращения экрана. Гнездо карты SD. Снимки и видеоизображения записываются на карту SD для удобного документирования результатов инспекции. Глубина погружения камеры сохраняется в графическом и видеоформате, на выбор – с указанием даты и времени. Во время записи видео можно делать снимки без ущерба для видео. Немедленное воспроизведение сохраненных материалов или передача с помощью карты SD на другие устройства. Во время воспроизведения сохраненных видеозаписей на цветном дисплее блока управления из видео можно делать дополнительные снимки. Подключение USB для непосредственного соединения с компьютером или ноутбуком. Гнездо видеовыхода Composite-Video PAL/NTSC для подключения внешнего экрана. Подключение литиево-полимерного блока питания/зарядного устройства 100 – 240 В.

Работа от аккумулятора и от сети

Литиево-полимерная технология. Блок управления со встроенным литиево-полимерным аккумулятором 3,7 В, 4,0 ампер-час. Легкий и мощный. Блок питания/зарядное устройство 100–240 В, 15 Вт, с USB-разъемом и USB-кабелем для соединения с блоком питания/зарядным устройством, ноутбуком или другим блоком питания. Без эффекта памяти – для обеспечения максимальной мощности аккумулятора.

Специальная цветная камера высокого разрешения

Специальная цветная камера высокого разрешения D 25 мм с датчиком изображения CMOS и 8 очень яркими, белыми светодиодам (СИДы) с регулируемой светосилой до 1700 мкд и сконцентрированным углом рассеяния для великолепных снимков при равномерной освещенности. Незначительная потребность в свете благодаря высокой светочувствительности (0,1 люкс). Зафиксированный фокус и специальный объектив с широким углом 90°, также для фиксации самых мелких деталей.

Сменные комплекты кабелей для камеры

Комплекты кабелей для камеры S-Color, состоят из специальную цветную камеру высокого разрешения по выбору с 30 м сматывающегося кабеля D 5,4 мм, гибкого, для D 50–150 мм, на барабане с электронным счетчиком метража, 20 м сматывающегося кабеля D 4,5 мм, очень гибким, для труб маленького диаметра и узких колен размером D (40) 50–150 мм, на барабане с электронным счетчиком метража или 10 м сматывающегося кабеля D 4,5 мм с маркировкой длины, очень гибкого, для труб маленького диаметра и узких колен размером D (40) 50–150 мм, в кабельной коробке, с возможностью подсоединения блока управления. Очень маленькая, закругленная головка камеры D 25 мм, водонепроницаемость до 20 м (0,2 МПа/2 бар/29 фсд) и суженая по направлению к кабелю гибкая скользящая шпонка, для легкого просовывания даже через несколько колен. Головка камеры с прочным, сменным защитным колпачком со вставленным минеральным стеклом. Пластичные полукружные кабели в гибридной технике, с оптоволоконном, линиями передачи данных и пластмассовым кожухом, очень прочные, на длительный срок службы. Прочная кабельная коробка с порошковым покрытием. Хорошо чистится. Барабан с поворотной корзиной для простого разматывания и сматывания кабеля и встроенным датчиком-электронным датчиком метража. Сумка для комплекта кабелей для камеры (принадлежность).

Направляющие

Различные направляющие для труб большого диаметра, жестко крепятся на головке камеры, в комплекте оснастки.



Комплект поставки

REMS КэмСис Сет S-Color. Электронная инспекционная система с камерой для экономичной инспекции и анализа ущерба. Документирование снимков и видео на карте SD с указанием даты и времени. Блок управления с микропроцессором и цветным дисплеем 3,5" TFT-LCD, слотом для SD-карты, USB-разъемом, видеовыходом PAL/NTSC, встроенным литиево-полимерным аккумулятором 3,7 В, 4,0 Ач, в прочном противоударном пластиковом корпусе в брызгозащитном исполнении. Соединительный кабель длиной 2 м от блока управления до комплекта кабелей для камеры, блок питания/зарядное устройство 100–240 В, 50–60 Гц, 15 Вт, SD-карта на 4 Гбайт, USB-кабель, в прочном футляре. Комплект кабелей для камеры S-Color со специальной цветной камерой высокого разрешения D 25 мм со светочувствительной матрицей CMOS и сматывающимся кабелем.

Наименование	Исполнение	Арт.-№
Сет S-Color 10 К	10 м сматывающегося кабеля D 4,5 мм с маркировкой длины, очень гибкого, в кабельной коробке. Для труб маленького диаметра и узких колен размером D (40) 50–150 мм, каналов, шахт, дымоотводов и других полостей.	175008R220
Сет S-Color 20 Н	20 м сматывающегося кабеля D 4,5 мм, очень гибкого, на барабане с электронным счетчиком метража. Для труб маленького диаметра и узких колен размером D (40) 50–150 мм, каналов, шахт, дымоотводов и других полостей.	175007R220
Сет S-Color 30 Н	30 м сматывающегося кабеля D 5,4 мм, гибкого, на барабане с электронным счетчиком метража. Для труб D 50 – 150 мм, каналов, шахт, дымовых труб и других полостей.	175010R220



Оснастка

Наименование	Арт.-№
REMS КэмСис базовый пакет. Блок управления с микропроцессором и цветным дисплеем 3,5" TFT-LCD, слотом для SD-карты, USB-разъемом, видеовыходом PAL/NTSC, встроенным литиево-полимерным аккумулятором 3,7 В, 4,0 Ач, в прочном противоударном пластиковом корпусе в брызгозащитном исполнении. Соединительный кабель длиной 2 м от блока управления до комплекта кабелей для камеры, блок питания/зарядное устройство 100–240 В, 50–60 Гц, 15 Вт, SD-карта на 4 Гбайт, USB-кабель, в прочном футляре.	175000R220
Комплект кабелей для камеры S-Color 10 К. со специальной цветной камерой высокого разрешения D 25 мм с датчиком изображения CMOS, кабелем D 4,5 мм длиной 10 м, с маркировкой длины, очень гибким, с возможностью подключения блока управления, в кабельной коробке. Для труб маленького диаметра и узких колен размером D (40) 50–150 мм.	175305R
Комплект кабелей для камеры 20 Н со специальной цветной камерой высокого разрешения D 25 мм с датчиком изображения CMOS и кабелем D 4,5 мм длиной 20 м, гибким, на барабане с электронным счетчиком метража и с возможностью подключения блока управления. Для труб маленького диаметра и узких колен размером D (40) 50–150 мм.	175306R
Комплект кабелей для камеры S-Color 30 Н. со специальной цветной камерой высокого разрешения D 25 мм с датчиком изображения CMOS и кабелем D 5,4 мм длиной 30 м, гибким, на барабане с электронным счетчиком метража и с возможностью подключения блока управления. Для D 50–150 мм.	175011R
Направляющая D 62 мм S-Color/S-Color S , для комплекта кабелей камеры S-Color/S-Color S	175057R
Направляющая D 100 мм S-Color/S-Color S , для комплекта кабелей камеры S-Color/S-Color S	175058R
Защитная крышка S-Color/S-Color S с минеральным стеклом, уплотнительным кольцом, для комплекта кабелей камеры S-Color/S-Color S	175026R
Сумка для комплекта кабелей для камеры	175123R
Чемодан с вкладышем	175018R



Сверхлегкая, удобная электронная инспекционная система с камерой для экономичной инспекции и анализа ущерба в трубах, каналах, дымоходах и других полостях. Камера с самонивелированием. Передатчик с обнаружением головок камеры. Электронный счетчик метража. Также для инспектирования после работ по очистке труб и приемки нового оборудования и оборудования после ремонта. Документирование снимков и видеоизображений с записью речи на карте SD. Работа от аккумулятора или от сети.

Головка камеры S-Color/S-Color S	D 25 мм
Головка камеры S-Color S-N	D 33 мм
Трубы, каналы, дымоходы, другие полости	
Головка камеры S-Color	D (40) 50–150 мм
Головка камеры S-Color S	D 50–150 мм
Головка камеры S-Color S-N	D 70–150 мм

REMS КэмСис 2 – великолепные снимки и видеоизображения из труб и каналов. Запись речи. Камера с самонивелированием. Передатчик с обнаружением головок камеры. Гнездо для карт SD. Электронный счетчик метража. Работа от аккумулятора или от сети.

Системные преимущества

Всего один блок управления с цветным дисплеем TFT-LCD для подключения разных комплектов кабелей для камеры для различных требований. Благодаря этому возможна недорогая переналадка.

Конструкция

Сверхлегкая, удобная. Используется везде, в том числе и в особо узких местах. Блок управления соединен с комплектом кабелей для камеры при помощи спирального соединительного кабеля (до 2 м), отсоединяется для простой чистки комплекта кабелей для камеры. Возможность применения разных комплектов кабелей для камеры. Штепсельно-резьбовые соединения для замены комплекта кабелей камеры и блока управления. Прочный чемодан для блока управления, блока питания/зарядного устройства и оснастки.

Блок управления с цветным дисплеем TFT-LCD

Блок управления с цветным дисплеем 7" с использованием самой современной технологии TFT-LCD для получения великолепных снимков и видеоизображений, диагональ экрана 178 мм, 720 × 480 пикселей. Особенно легкий и удобен, всего 1,3 кг. Устойчивый, ударопрочный пластмассовый корпус, с защитой от брызг и противоослепляющей защитой. Встроенная стойка для установки различных углов наклона экрана. Эргономичные рукоятки с мягкими ручками и регулируемые натяжными лентами, кнопками для фото- и видеосъемки, для одностороннего управления правой и левой рукой. Минимальные размеры: 270 × 164 × 70 мм. Кнопки для регулирования светосилы светодиодов головки цветной камеры. Полноэкранный, двойное увеличение, возможность 4-кратного вращения экрана. Настройка автоматического отключения. Гнездо карты SD. Снимки и видеоизображения с голосом записываются на карту SD для удобного документирования результатов инспекции. Глубина погружения камеры сохраняется в графическом и видеоформате, на выбор – с указанием даты и времени. Во время записи видео можно делать снимки без ущерба для видео. Немедленное воспроизведение сохраненных материалов или передача с помощью карты SD на другие устройства. Во время воспроизведения сохраненных видеозаписей на цветном дисплее блока управления из видео можно делать дополнительные снимки. Подключение USB для непосредственного соединения с компьютером или ноутбуком. Гнездо видеовыхода Composite-Video PAL/NTSC для подключения внешнего экрана. Разъем для блока питания/зарядного устройства 100 – 240 В.

Работа от аккумулятора и от сети

Литиево-полимерная технология. Блок управления со встроенным литиево-полимерным аккумулятором 3,7 В, 7,6 ампер-час. Легкий и мощный. Блок питания/зарядное устройство 100–240 В, 15 Вт, с USB-разъемом и USB-кабелем для соединения с блоком питания/зарядным устройством, ноутбуком или другим блоком питания. Без эффекта памяти – для обеспечения максимальной мощности аккумулятора.

Специальная цветная камера высокого разрешения

Специальная цветная камера высокого разрешения с датчиком изображения CMOS и очень яркими, белыми светодиодам (СИД) с регулируемой светосилой до 1700 мкд и сконцентрированным углом рассеяния для великолепных снимков при равномерной освещенности. Незначительная потребность в свете благодаря высокой светочувствительности (0,1 люкс). Зафиксированный фокус и специальный объектив с широким углом 90°, также для фиксации самых мелких деталей.

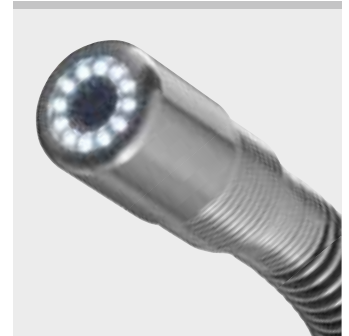

Сменные комплекты кабелей для камеры

Комплект кабелей для камеры S-Color, состоящий из специальной цветной камеры высокого разрешения D 25 мм со сматывающимся кабелем длиной 20 м D 4,5 мм, очень гибкого, для небольшого диаметра труб и узких колен D (40) 50–150 мм, на барабане с электронным счетчиком метража или 10 м сматывающегося кабеля D 4,5 мм с маркировкой длины, очень гибкого, для труб маленького диаметра и узких колен размером D (40) 50–150 мм, в кабельной коробке. **Комплект кабелей для камеры S-Color S**, состоящий из цветной камеры высокого разрешения D 25 мм со сматывающимся кабелем D 5,4 мм длиной 30 м, гибким, для D 50–150 мм, на барабане с электронным счетчиком метража и передатчиком 33 кГц для обнаружения головки камеры.

Комплект кабелей для камеры S-Color S-N, состоящий из цветной камеры высокого разрешения D 33 мм со сматывающимся кабелем D 5,4 мм длиной 30 м, гибким, для D 70–150 мм, на барабане с электронным счетчиком метража, передатчиком 33 кГц для обнаружения головки камеры и камерой с самонивелированием для вертикальной фото- и видеосъемки. Разъем для блока управления. Очень маленькая, закругленная головка камеры, водонепроницаемость до 20 м (0,2 бар/2 МПа/29 фсд) и суженая по направлению к кабелю гибкая скользящая шпонка, для легкого просовывания даже через несколько колен. Головка камеры с прочным, сменным защитным колпачком со вставленным минеральным стеклом. Пластичные полукружные кабели в гибридной технике, с оптоволоконном, линиями передачи данных и пластмассовым кожухом, очень прочные, на длительный срок службы. Прочная кабельная коробка с порошковым покрытием. Хорошо чистится. Барабан с поворотной корзиной для простого разматывания и сматывания кабеля и встроенным датчиком-электронным датчиком метража. Сумка для комплекта кабелей для камеры (принадлежность).

Направляющие

Направляющая S-Color/S-Color S и S-Color S-N D 62 мм и D 100 мм, для труб большого диаметра, неподвижно закрепляется на головке камеры S-Color/S-Color S или S-Color S-N, в качестве принадлежности.

Устройство обнаружения

REMS Explorer для обнаружения головки камеры с передатчиком 33 кГц, для определения местоположения дефектов или траектории трубопровода, в качестве принадлежности.



Комплект поставки

REMS КэмСис 2 сет S-Color. Электронная инспекционная система с камерой для экономичной инспекции и анализа ущерба. Документирование снимков и видео на карте SD с записью речи с указанием даты и времени. Блок контроллера с микропроцессором и с цветным ЖК-дисплеем 7" TFT, разъем для карты SD, USB-порт, видеовыход PAL/NTSC, встроенный литий-полимерный аккумулятор 3,7 В, 7,6 Ач, в прочном, устойчивом к ударам пластмассовом корпусе, с защитой от брызг, с противоослепляющей защитой, стойка. Соединительный кабель длиной 2 м от блока управления до комплекта кабелей для камеры, блок питания/зарядное устройство 100–240 В, 50–60 Гц, 15 Вт, карта SD на 4 Гб, USB-кабель, видеокабель, в прочном футляре. Комплект кабелей для камеры S-Color со специальной цветной камерой высокого разрешения со светочувствительной матрицей CMOS и сматывающимся кабелем.

Наименование	Исполнение	Арт.-№	
Сет S-Color 10 К	Специальная цветная камера высокого разрешения D 25 мм 10 м кабеля D 4,5 мм с маркировкой длины, очень гибкий, в кабельной коробке. Для труб маленького диаметра и узких колен размером D (40) 50–150 мм, каналов, шахт, дымоотводов и других полостей.	175301 R220	
Сет S-Color 20 Н	Специальная цветная камера высокого разрешения D 25 мм 20 м кабеля D 4,5 мм, очень гибкий, на барабане с электронным счетчиком метража. Для труб маленького диаметра и узких колен размером D (40) 50–150 мм, каналов, шахт, дымоотводов и других полостей.	175302 R220	
Сет S-Color S 30 Н	Специальная цветная камера высокого разрешения D 25 мм, передатчик 22 кГц для определения местоположения головки камеры, 30 м кабеля D 5,4 мм, гибкий, на барабане с электронным счетчиком метража. Для труб D 50–150 мм, каналов, шахт, дымовых труб и других полостей.	175303 R220	
Сет S-Color S-N 30 Н	Специальная цветная камера высокого разрешения D 33 мм, с самонивелированием, передатчик 22 кГц для определения местоположения головки камеры, 30 м кабеля D 5,4 мм, гибкий, на барабане с электронным счетчиком метража. Для труб D 70–150 мм, каналов, шахт, дымовых труб и других полостей.	175304 R220	



Наименование	Арт.-№
REMS КэмСис 2 базовый пакет Блок управления с микропроцессором и цветным дисплеем 7" TFT-LCD, слотом для SD-карты, USB-разъемом, видеовыходом PAL/NTSC, встроенным литиево-полимерным аккумулятором 3,7 В, 7,6 Ач, в прочном противоударном пластиковом корпусе, с противоослепляющей защитой, стойкой, в брызгозащитном исполнении. Соединительный кабель длиной 2 м от блока управления до комплекта кабелей для камеры, блок питания/зарядное устройство 100–240 В пер. тока, 50–60 Гц, 15 Вт, карта SD на 4 Гб, USB-кабель, видеокабель, в прочном чемодане.	175300R220
Комплект кабелей для камеры S-Color 10 K Специальная цветная камера высокого разрешения D 25 мм 10 м кабеля D 4,5 мм с маркировкой длины, очень гибкий, в кабельной коробке. Для труб маленького диаметра и узких колен размером D (40) 50–150 мм.	175305R
Комплект кабелей для камеры S-Color 20 H Специальная цветная камера высокого разрешения D 25 мм 20 м кабеля D 4,5 мм, очень гибкий, на барабане с электронным счетчиком метража. Для труб маленького диаметра и узких колен размером D (40) 50–150 мм.	175306R
Комплект кабелей для камеры S-Color S 30 H Специальная цветная камера высокого разрешения D 25 мм, передатчик 22 кГц для определения местоположения головки камеры, 30 м кабеля D 5,4 мм, гибкий, на барабане с электронным счетчиком метража. Для D 50–150 мм.	175307R
Комплект кабелей для камеры S-Color S-N 30 H Специальная цветная камера высокого разрешения D 33 мм, с самонивелированием, передатчик 22 кГц для определения местоположения головки камеры, 30 м кабеля D 5,4 мм, гибкий, на барабане с электронным счетчиком метража. Для D 70–150 мм.	175308R
Направляющая D 62 мм S-Color/S-Color S , для головки камеры S-Color/S-Color S	175057R
Направляющая D 100 мм S-Color/S-Color S , для головки камеры S-Color/S-Color S	175058R
Направляющая D 62 мм S-Color S-N , для головки камеры S-Color S-N	175343R
Направляющая D 100 мм S-Color S-N , для головки камеры S-Color S-N	175339R
Защитный колпачок S-Color/S-Color S с минеральным стеклом, уплотнительным кольцом, для головки камеры S-Color/S-Color S	175026R
Защитный колпачок S-Color S-N с минеральным стеклом, уплотнительным кольцом, для головки камеры S-Color S-N	175330R
REMS Explorer , устройство обнаружения головки камеры с передатчиком 33 кГц	175312R
Сумка для комплекта кабелей для камеры	175123R
Чемодан с вкладышем	175323R





REMS
Explorer

REMS CamSys2

REMS CamSys2

REMS Пуль-Пуш

Устройство всасывания и чистки под давлением

Надежное устройство всасывания и чистки давлением для быстрого устранения засорений.

REMS Пуль-Пуш – быстрое устранение засорений.

Высокое усилие прижатия благодаря передней, регулируемой рукоятке. Оптимальная подгонка благодаря манжетам: короткая манжета для устранения засорений. С короткой и длинной манжетой для туалета.



Info



Комплект поставки

REMS Пуль-Пуш. Вантус для всасывания и чистки давлением для быстрого устранения засорений. С короткой и длинной манжетой. В коробке.

	Арт.-№	
	170300R	

REMS Мини-Кобра

Устройство для чистки труб с ручным и электрическим приводом

Надежное удобное устройство для быстрого использования при засорении труб, например, на кухне, в ванной и туалете.

Для труб D 20–50 (75) мм
Для спиралей D 6, 8, 10 мм

REMS Мини-Кобра – вручную или с электрическим приводом. Удобен при небольших засорах.

Исполнение

Простая, прочная, практичная конструкция. Ручная, легкая всего 2,9 кг. Легка в работе, в том числе в сифонных затворах и узких трубах. Легкий ввод спирали непосредственно через сетку или крестовину кухонной раковины. Фиксирование спирали быстросъемным патроном.

Спираль и барабан для спиралей

Из оцинкованной горячей проволокой из пружинной, спецстали. Высокогибкие спирали для четкого прохождения в изгибах трубопровода, и в тесных трубах. Конец спиралей с бугорчатым буром. Защищенный от коррозии барабан для спиралей изготовлен из ударопрочной, укрепленной стекловолоконной пластмассы. Покрытие внутреннего пространства барабана спиралей способствует самостоятельной сушке спиралей. Возможность просмотра спиралей для контроля в любое время.

Привод

Вручную легкоходной, удобной рукояткой или подходящей дрелью, скорость вращения ≤ 300 мин⁻¹. 6-ти гранный адаптер для обычного электрического привода.



Продукция немецкого производства



Info



Комплект поставки

REMS Мини-Кобра. Устройство для очистки труб D 20–50 (75) мм, с приводной рукояткой и 6-гранным поводком для дрели. Спираль для чистки труб D 6, 8 и 10 мм. Барабан для спиралей изготовлен из ударопрочной, укрепленной стекловолоконной пластмассы. Быстросъемной патрон. Спираль D 8 мм, длина 7,5 м. В коробке.

	Арт.-№	
	170010R	

Оснастка

Наименование	D × длина	Арт.-№
Спираль для чистки труб	8 мм × 7,5 м	170200
Спираль для чистки труб	10 мм × 10 м	170205
Спираль для чистки труб	8 мм × 7,5 м	170201



Электрическое устройство для очистки труб с быстрым переключением. Для быстрого применения при засорах труб в кухне, ванной, туалете.

Для труб D 20–50 (75) мм
Для спиралей D 8, 10 мм

REMS Мини-Кобра S – Быстрая очистка труб от засорения. Мгновенное реверсирование спиральной подачи/возврата посредством быстрого переключения.

Исполнение

Простая, прочная, компактная практичная конструкция. Ручная, легкая всего 5,7 кг. Прочистная машина с автоматической подачей спирали. Легка в работе также в сифонных затворах и узких трубах. Легкий ввод спирали непосредственно через сетку или крестовину кухонной раковины.

Быстрое переключение

Для удобства в обслуживании и быстрой очистки труб от засорения. Мгновенное реверсирование спиральной подачи/возврата посредством быстрого переключения даже при полной нагрузке без изменения направления вращения двигателя, позволяет избежать изгибов спирали при внезапном сопротивлении засорения трубы, для увеличения срока службы спиралей.

Прочистные спирали

Прочистные спирали из высококачественной пружинной стали. высокогибкие спирали для четкого прохождения в изгибах трубопровода, и в тесных трубах. Конец спиралей с бугорчатым буром для легкого проникновения и прочистки.

Барaban для спирали

Защищенный от коррозии барабан для спиралей изготовлен из ударопрочной, укрепленной стекловолокном пластмассы. Покрытие внутреннего пространства барабана спиралей способствует самостоятельной сушке спирали. Возможность просмотра спиралей для контроля в любое время.

Привод

Надежный привод. Мощный, с высоким крутящим моментом. Прочный, не требующий обслуживания редуктор с проскальзывающей муфтой с универсальным двигателем 630 Вт. Реверс, плавное переключение скорости вращения, позволяющее силой нажатия регулировать скорость вращения от 0 до 950 мин⁻¹.

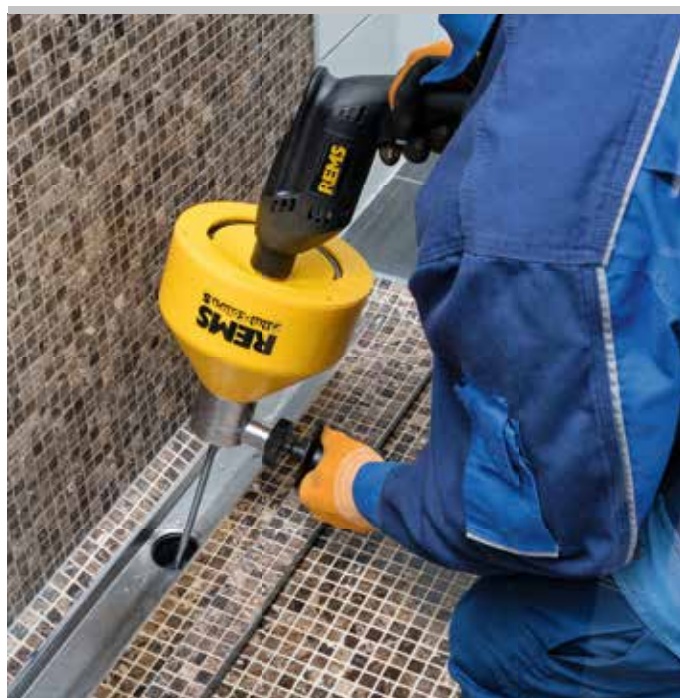

Продукция немецкого производства



Комплект поставки

REMS Мини-Кобра S. Электрическое устройство для очистки труб с быстрым переключением, для труб D 20–50 (75) мм. Спирали для чистки труб D 6, 8 и 10 мм. Барабан для спиралей изготовлен из ударопрочной, укрепленной стекловолокном пластмассы. Быстрозажимной патрон. Универсальный привод 230 В, 50–60 Гц, 630 Вт, с высоким крутящим моментом и реверсом. Плавное регулирование скорости вращения и подачи спирали от 0 до 950 мин⁻¹. Барабан для спиралей из ударопрочной, укрепленной стекловолокном пластмассы. Спираль D 8 мм, с сердечником, длина 7,5 м.

Наименование	Арт.-№
REMS Мини-Кобра S , в картоне.	170022R220
REMS Мини-Кобра S Сет , в прочной металлической коробке.	170023R220



Оснастка

Наименование	D × длина	Арт.-№
Спирали для чистки труб	8 мм × 7,5 м	170201
Спирали для чистки труб	10 мм × 10 м	170205
Стальной чемодан		185058 R



Удобные, надежные компактные машины для различного применения при чистке труб и каналов. Быстрая прочистка спиралью. Надежная техника.

Для труб	D 20–250 мм
Спираль для чистки трубы	D 8, 16, 22, 32 мм

Все спирали и инструменты для чистки труб применимы также для других производителей.

REMS Кобра – чистая труба – просто и быстро. Быстрая прочистка спиралью с насадками для рабочей длины до 100 м. Эффективное применение центробежных насадок и фрез при оборотах 740 мин⁻¹. Находящаяся вне корпуса машины система зажима и цельный рабочий шпиндель для спирали предохраняют двигатель и привод от грязи и воды.

Быстрая прочистка спиралью с насадками
Быстрая прочистка, 740 мин⁻¹ (REMS Кобра 22) и соответственно 520 мин⁻¹ (REMS Кобра 32), со спиралью, для эффективных, быстрых работ, например, с применением центробежных насадок и фрез. Также при трудных условиях, например, при загрязнении и жестких осадках. Спираль добавляется по мере надобности до рабочей длины в 70 м (REMS Кобра 22) и соответственно 100 м (REMS Кобра 32).

Исполнение

Прочная, практичная. Не требующая технического обслуживания. Маленькая масса. Небольшой вес, приводной двигатель REMS Кобра 22 всего 19 кг, приводной двигатель REMS Кобра 32 всего 24 кг. Корпус изготовлен из ударопрочной и пластичной пластмассы. REMS Кобра 22 см крепёжными элементами для частичных спиралей 16 и 22 для крепления частичных спиралей на раме станка для смены спиралей. Соединительный кабель со встроенным выключателем индивидуальной защиты (PRCD). Находящаяся вне корпуса машины система зажима и цельный рабочий шпиндель для спирали предохраняют двигатель и привод от грязи и воды. Установлена на устойчивых ножках с резиновыми колпачками.

Спираль чистки трубы высокой производительности
Сверхгибкие для легкой тяги даже в тесных трубах. Быстрым соединением молниеносно удлиняются и сокращаются. Т-образный паз с защитной блокировкой. Ручная подача. Спираль для чистки труб, стандартная для универсальных работ, сверхгибкая, специальная спираль предназначена для узких или нескольких следующих друг за другом изгибов труб. Спираль для прочистки трубы S с толстой спец проволокой для особенно тяжело удаляемых засоров, например, для разрезания корней. Привод REMS Кобра 22, REMS Кобра 32 или для приводов других производителей.

Зажимы для спиралей

Зажимы выполнены из высококачественной, надёжной, износостойкой стали. Быстрые точные зажимы.

REMS Кобра 22: Подходят спирали для чистки труб D 16 и 22 мм, без сменных зажимов. Спираль чистки труб D 8 мм с цилиндром адаптера 22/8 и встроенными зажимными щипцами, как комплектация.

REMS Кобра 32: Подходят спирали чистки трубы D 22 и 32 мм, без сменных зажимов. Спираль чистки трубы D 16 мм с зажимом на 16, как комплектация. Спираль чистки трубы D 8 мм с цилиндром адаптера 32/8 и встроенными зажимными щипцами, как комплектация.

Привод

Мощный, тихий конденсаторный двигатель с высоким крутящим моментом, 750 Вт (REMS Кобра 22), 1050 Вт (REMS Кобра 32), правый и левый ход. Полная передача мощности двигателя нескользящей ременной передачей. Сквозной, закрытый рабочий шпиндель. Быстрое сцепление, удобная подача, благодаря расположенному по центру рычагу управления. Служащий дополнительным фиксированием, и одновременно как ручка.

Инструменты для чистки труб

Обширный ассортимент инструментов для чистки труб (страница 260–261), подходящих также для прочистных машин других производителей.

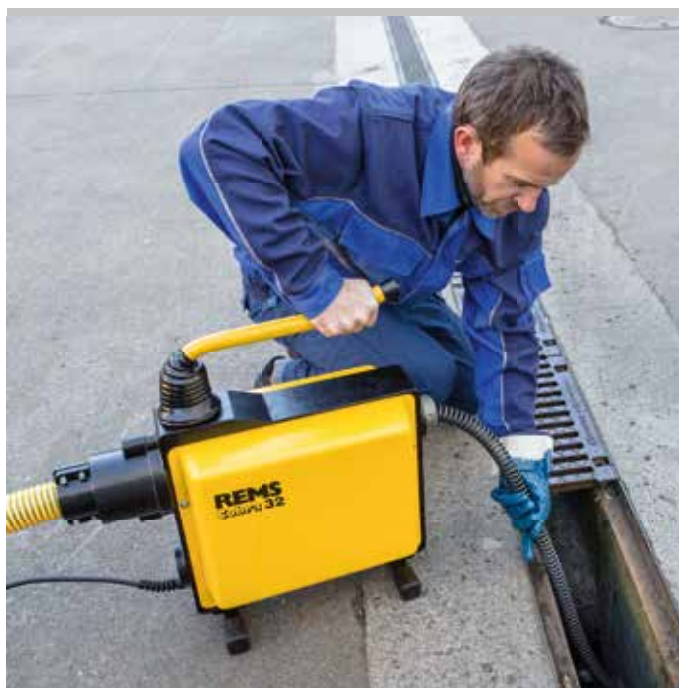

Продукция немецкого производства

Tested by electrosuisse >>>



Сквозной, закрытый рабочий шпиндель защищает двигатель и привод от грязи и воды.

Комплект поставки

REMS Кобра 22 Сет. Электрическая машина для прочистки труб D 20–150 мм. Приводной двигатель с не требующим технического обслуживания конденсаторным двигателем 230 В, 50 Гц, 750 В, правый и левый ход. Направляющая. Кабель со встроенным выключателем безопасности (PRCD). Выборочно с комплектом спиралей и инструмента 16 или/и 22. В коробке.

Наименование	Исполнение	Арт.-№
Сет 16	5 частей спиралей 16 × 2,3 м в корзине, прямой бур 16, бугорчатый бур 16, зубчатый лепестковый бур 16/25, разделительный штифт 16, 1 пара перчаток, прочный стальной чемодан для насадок	172010R220
Сет 22	5 частей спиралей 22 × 4,5 м в корзине, прямой бур 22, возвратный бур 22, конусный бур 22, зубчатый, лепестковый бур 22/35, разделительный штифт 22/32, 1 пара перчаток, прочный стальной чемодан для насадок	172011R220
Сет 16 + 22	5 частей спиралей 16 × 2,3 м в корзине, прямой бур 16, бугорчатый бур 16, зубчатый лепестковый бур 16/25, разделительный штифт 16 5 частей спиралей 22 × 4,5 м в корзине, прямой бур 22, возвратный бур 22, конусный бур 22, зубчатый, лепестковый бур 22/35, разделительный штифт 22/32, 2 пары перчаток, прочный стальной чемодан для насадок	172012R220



Info

Комплект поставки

REMS Кобра 32 Сет. Электрическая машина для прочистки труб D 20–250 мм. Приводной двигатель с не требующим технического обслуживания конденсаторным двигателем 230 В, 50 Hz, 1050 W, правый и левый ход. Направляющая. Кабель со встроенным выключателем безопасности (PRCD). Выборочно с комплектом спиралей и инструмента 32 или с комплектом спиралей и инструмента 22 и/или 32. В коробке.

Наименование	Исполнение	Арт.-№
Сет 32	4 части спиралей 32 × 4,5 м в корзине, прямой бур 32, возвратный бур 32, конусный бур 32, зубчатый лепестковый 32/45, разделительный штифт 32, 1 пара перчаток, прочный стальной чемодан для насадок	174010R220
Сет 22 + 32	5 частей спиралей 22 × 4,5 м в корзине, прямой бур 22, возвратный бур 22, конусный бур 22, зубчатый лепестковый бур 22/35, разделительный штифт 22/32, 4 части спиралей 32 × 4,5 м в корзине, прямой бур 32, возвратный бур 32, конусный бур 32, зубчатый лепестковый 32/45, разделительный штифт 32, 2 пары перчаток, прочный стальной чемодан для насадок	174011R220
Сет 16 + 22	5 частей спиралей 16 × 2,3 м в корзине, 2 зажимных кулачка 16 прямой бур 16, бугорчатый бур 16, зубчатый лепестковый бур 16/25, разделительный штифт 16 5 частей спиралей 22 × 4,5 м в корзине, прямой бур 22, возвратный бур 22, конусный бур 22, зубчатый, лепестковый бур 22/35, разделительный штифт 22/32, 2 пары перчаток, прочный стальной чемодан для насадок	174012R220



Info

Оснастка

Наименование	Арт.-№
REMS Кобра 22 приводной двигатель с направляющей	172000R220
REMS Кобра 32 приводной двигатель с направляющей	174000R220

Обширный ассортимент инструментов для чистки труб (стр. 260–261)



Наименование	Величина	Арт.-№
Спирали и рабочий инструмент 16 Комплект состоит из 5 частей спиралей 16 × 2,3 м в корзине, прямой бур 16, бугорчатый бур 16, зубчатый лепестковый бур 16/25, разделительный штифт 16, 1 пара перчаток, прочный стальной чемодан для насадок		172050R
Спирали и рабочий инструмент 22 Комплект состоит из 5 частей спиралей 22 × 4,5 м в корзине, прямой бур 22, возвратный бур 22, конусный бур 22, зубчатый, лепестковый бур 22/35, разделительный штифт 22, 1 пара перчаток, прочный стальной чемодан для насадок		172051R
Спирали и рабочий инструмент 32 Комплект состоит из 4 части спиралей 32 × 4,5 м в корзине, прямой бур 32, возвратный бур 32, конусный бур 32, зубчатый лепестковый бур 32/45, разделительный штифт 32, 1 пара перчаток, прочный стальной чемодан для насадок		174050R
Переходник REMS Кобра 22/8 со спиралью D 8 мм, длина 7,5 м., с крепкой головкой		170011
Переходник REMS Кобра 32/8 со спиралью D 8 мм, длина 7,5 м., с крепкой головкой		170012
Зажим на 16, 2 шт. для REMS Кобра 32 зажим для чистящей спирали D 16 мм		174101
Спирали для прочистки для труб-D 10–50 (75) мм для труб-D 25–125 мм для труб-D 50–150 мм для труб-D 50–250 мм	8 × 7,5 м 16 × 2,3 м 22 × 4,5 м 32 × 4,5 м	170200 171200 172200 174200
Спирали для прочистки (5 штук) в корзине для труб-D 25–125 мм	16 × 2,3 м	171201
Спирали для прочистки (5 штук) в корзине для труб-D 50–150 мм	22 × 4,5 м	172201
Спирали для прочистки (4 штуки) в корзине для труб-D 50–250 мм	32 × 4,5 м	174201
Спирали для прочистки S с толстой проволокой для больших засоров, например для резки корней, центробежные насадки и фрезы. для труб-D 25–125 мм для труб-D 50–150 мм для труб-D 50–250 мм	16 × 2 м 22 × 4 м 32 × 4 м	171205 172205 174205
Спирали для прочистки с сердцевинной исключают надоевшие засорённые грязью спирали. для труб-D 25–125 мм для труб-D 50–150 мм для труб-D 50–250 мм	16 × 2,3 м 22 × 4,5 м 32 × 4,5 м	171210 172210 174210
Спирали для прочистки с сердцевинной (5 штук) в корзине для труб-D 50–150 мм	22 × 4,5 м	172203
Спирали для прочистки с сердцевинной (4 штук) в корзине для труб-D 50–250 мм	32 × 4,5 м	174203
Сокращённые спирали 22/16 в комплекте со спиралями различных размеров	22/16	172154
Сокращённые спирали 32/22 в комплекте со спиралями различных размеров	32/22	174154
Корзина для спирали (пустая)	16 22 32	171150 172150 174150
Разделительный штифт для ослабления защитной блокировки	16 22/32	171151 172151



Наименование	Величина	Арт.-№
Прямой бур для удаления засоров и пробок. Прочищает тотальные засорения например, текстиль, бумагу, остатки продуктов.	16 22 32	171250 172250 174250
Бугорчатый бур для лёгких текстильных и бумажных засорений. Гибкий для продвижения по трубным соединениям.	16 22 32	171265 172265 174265
Конусный бур специально для текстильных и бумажных засорений, большой рабочий диапазон, удобен для больших диаметров труб. Для удаления из труб оставленных спиралей.	16 22 32	171270 172270 174270
Возвратный бур с выступающим кончиком спирали. Для удаления из труб оставленных спиралей. Для просверливания засоревне предназначен.	16 22 32	171275 172275 174275
Зубчатый лепестковый бур Для прочистки труб с наростами жира, заилившихся труб, например стоков стиральных посудомойочных машин. Надёжная конструкция бура выполнена из специальной пружинной стали, так что никаких деформаций в процессе чистки туб.	16/25 22/35 22/45 32/55	171280 172280 172281 174282
Зубчатый крестообразный лепестковый бур Универсально назначаемый при засорениях любого рода, также осадков, например, известковых отслоениях на внутренних стенках труб. Надёжная конструкция бура выполнена из специальной пружинной стали, так что никаких деформаций в процессе чистки туб. Рекомендовано использование со спиральями для прочистки труб S.	16/25 16/35 22/35 22/45 22/65 32/45 32/65 32/90 32/115	171290 171291 172290 172291 172293 174291 174293 174295 174296
П-образный бур для удаления легких и сильных засорений или наростов жира. Из прочной пружинной стали.	16	171305
Двойной П-образный бур для удаления легких и сильных засорений или наростов жира. Из прочной пружинной стали. Рекомендовано использование со спиральями для прочистки труб S.	16	171306
Зубчатый П-образный бур Различное применение, например для удаления осадков или для прочистки труб. Из прочной пружинной стали.	22/65 32/65 32/90	172305 174305 174306
Режущий бур для корней специально для резки заросших корнями труб. Сменный наконечник бура. Рекомендовано использование со спиральями для прочистки труб S.	22/65 32/65 32/90	172310 174310 174311
Цепной бур для заключительной чистки труб от жировых, илстых отложений, например, известковых отслоений на внутренних стенках труб. Для хрупких труб, например, пластиковых.	16 22 32	171340 172340 174340
Цепной игольчатый бур для заключительной чистки труб от жировых, илстых отложений, например, известковых отслоений на внутренних стенках труб. Для чугунных и бетонных труб.	16 22 32	171341 172341 174341
Перчатки, пара для надёжного хватания и введения спирали для чистки в трубу.		172610
Перчатка с обивкой, левая Перчатка с обивкой, правая для надёжного захвата и подачи спирали для чистки в трубу. Полностью из телячьей кожи. Рабочая поверхность с металлическими заклёпками.		172611 172612



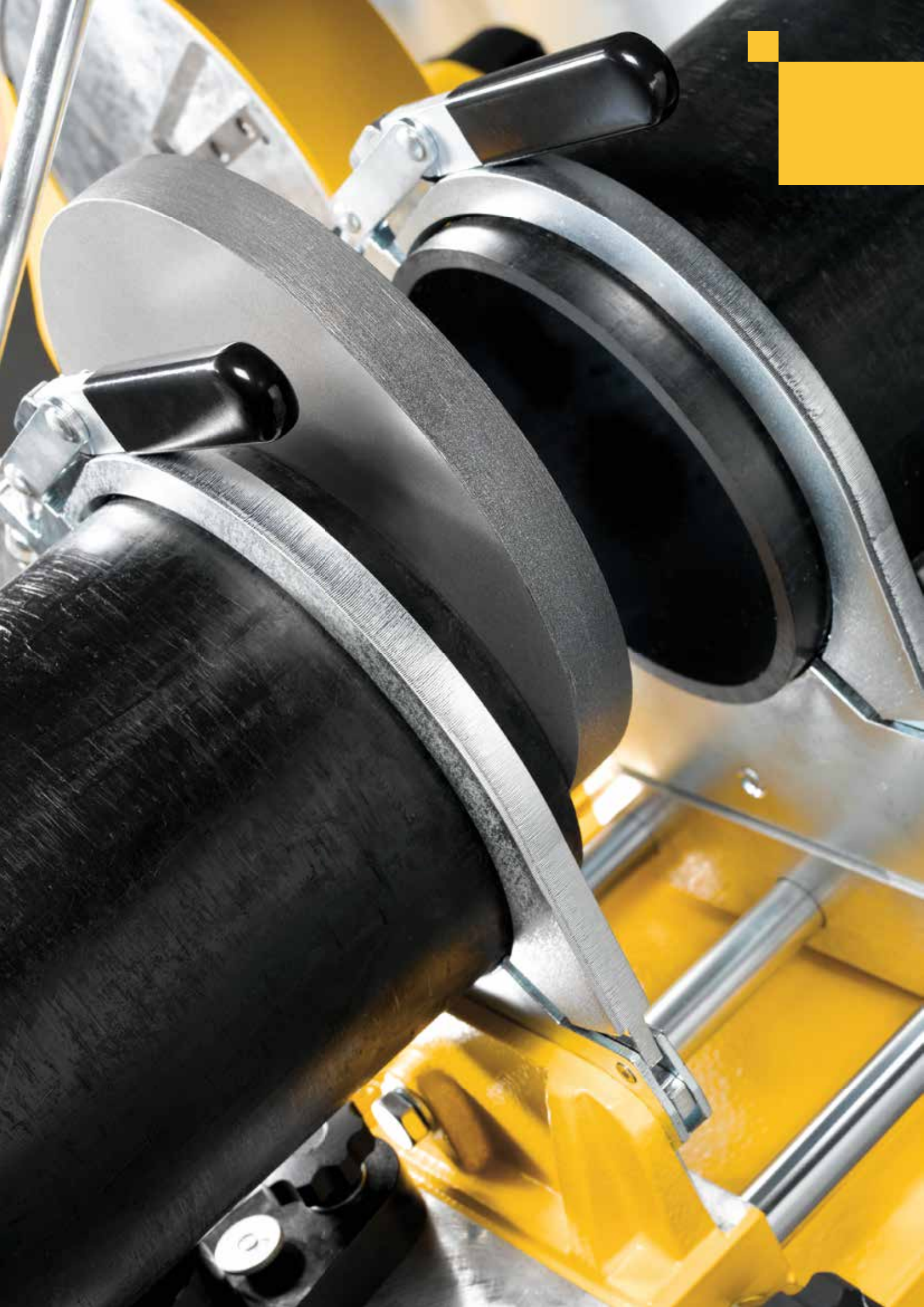

Сварка пластиковых труб



Устройство для сварки
электромуфтами

264



Устройство для муфтовой
сварки

265



Машина для стыковой
сварки

266



Нагревательные элементы

270

Высокопроизводительное, удобное устройство для сваривания сточных труб электромуфтами из РЕ.

Пластиковые трубы
и электромуфты из РЕ D 40–160 мм
Для Geberit, Akatherm-Euro, Coes, Valsir, Waviduo

REMS ЭМСГ 160 – автоматическое сваривание. Электронное управление. Акустический и оптический контроль сварочного процесса.

Самая маленькая масса. Суперудобный, легкий, всего 0,7 кг. Всюду сразу готовое к применению.

Автоматическая установка электрического напряжения (температуры) и сварочного времени соответственно размеру муфты.

Автоматическая компенсация сварочного времени в зависимости от температуры окружающей среды.

Акустический и оптический контроль сварочного процесса.

Большой радиус работы благодаря особенно длинным рабочим кабелям.

В ударостойком пластмассовом корпусе с ремнем для переоснастки.



Продукция немецкого производства



Info

Комплект поставки

REMS ЭМСГ 160. Электрическое устройство, 230 В, 50 Гц, 1150 Вт, для сваривания сточных труб электромуфтами из РЕ производителей Akatherm, Coes, Geberit, Valsir, Waviduo D 40–160 мм управляемый электронным образом, при акустическом и оптическом контроле сварочного процесса. В стабильном, ударостойком пластмассовом корпусе с ремнем для переоснастки. Рабочий кабель 4,40 м. В картоне.

	Арт.-№	
	261001R220	

Оснастка

Наименование	Арт.-№	
Чемодан	151615R	



Высокопроизводительный электроприбор для рациональной сварки муфт. Применим повсеместно, в руках или на верстаке.

Пластиковые трубы и фасонные заготовки из PB, PE, PP, PVDF D 16–125 мм

REMS МСГ – Нагревательные плоскости согласно DVS. Высококачественное покрытие PTFE.

Исполнение

Удобный, легкий. Применим повсеместно, в руках или на верстаке. С креплением для верстака, для укрепления устройства по горизонтальной или вертикальной плоскости (зажим для верстака не для MSG 25).

Нагревательные элементы согласно DVS

Плоский нагревательный элемент в соответствии с DVS. Нагревательный элемент сделан из коррозионноустойчивого алюминиевого сплава для качественной теплоотдачи. Нагревательные втулки согласно DVS, сменные. Высококачественное, прочное покрытие PTFE предотвращает свойственные следы от остатков пластмассы и обеспечивает легкую чистку. Оптимальное распределение температуры и одинаковая температура по всей полезной площади нагревательного элемента. Соединительные болты из нержавеющей стали.

Температура и терморегулирование

На выбор

- Регулируемая температура 180–290°C, с предустановленной для PP- труб температурой 260°C, с электронным терморегулятором с высокой точностью (EE) или
- фиксированная установка температуры для труб из ПП на 263°C, с электронным регулятором температуры с допуском +/- 1% (FE).

Электронный и механический терморегуляторы регулируют температуру нагрева автоматически в пределах допустимых норм предписанных DVS. Аппарат снабжен контрольными лампами нагрева и сети.



Комплект поставки

REMS МСГ. Устройство для сварки пластиковых труб и фитингов из PB, PE, PP, PVDF. Нагревательный элемент 230 В, без нагревательных штырей и втулок. Установка температуры в диапазоне 180–290°C, предварительно установленная температура для труб ПП – 260°C, с электронным регулятором температуры (EE), или фиксированная установка температуры для труб из ПП на 263°C, с электронным регулятором температуры (FE). Подставка или крепление для верстака для фиксации аппарата в горизонтальной или вертикальной позиции (кроме MSG 25). Шестигранный ключ для сборки/разборки нагревательных штыря и втулки. В картоне.

Наименование	Трубы D мм	Мощность Вт	Арт.-№
25 EE	16–25	500	256020R220
63 FE	16–63	800	256213R220
63 EE	16–63	800	256220R220
125 EE	16–125	1400	256320R220

Комплект поставки

REMS МСГ 63 FE Сет. То же что и в REMS MSG 63 FE, с PTFE-нагревательными штырями и втулками D 20, 25, 32 мм с крепежными винтами из нержавеющей стали. В прочном стальном чемодане.

Наименование	Трубы D мм	Мощность Вт	Арт.-№
	16–63	800	256233R220

Комплект поставки

REMS МСГ 63 EE Сет. То же что и в REMS MSG 63 EE, с PTFE-нагревательными штырями и втулками D 20, 25, 32 мм с крепежными винтами из нержавеющей стали. В прочном стальном чемодане.

Наименование	Трубы D мм	Мощность Вт	Арт.-№
	16–63	800	256240R220

Оснастка

Наименование	Труба D мм	Арт.-№
Нагревательные втулки, соединительный болт из нержавеющей стали	16	256400
	17	256410
	18	256420
	19	256430
	20	256440
	25	256450
	32	256460
	40	256470
	50	256480
	63	256490
	75	256500
	90	256510
110	256520	
125	256530	
Стальной ящик REMS МСГ 25, REMS МСГ 63 REMS МСГ 125		256242 256342

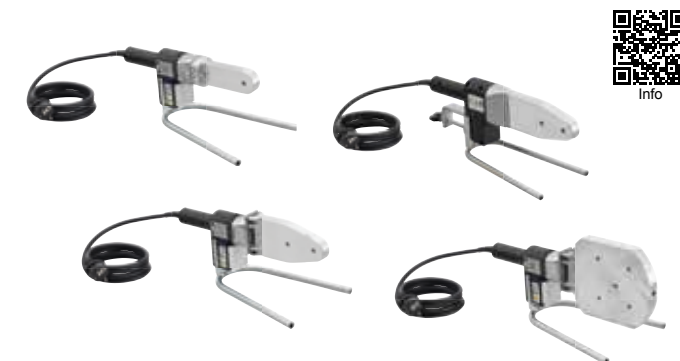

Удобная, переносная компактная машина. Весит всего 45 кг. Идеальна для монтажа сантехнических ненапорных труб, переноса сточных труб, реконструкции камина трубами PVDF. Для стройплощадки и цеха.

Пластиковые трубы и фасонные заготовки из PB, PE, PP, PVDF D 40–160 мм

PE D 40–90 мм	PN ≥ 6
PE D 40–110 мм	PN ≥ 9
PE D 40–125 мм	PN ≥ 11
PE D 40–140 мм	PN ≥ 17
PE D 40–160 мм	PN ≥ 21

REMS CCM 160RS – идеальная сварочная машина для монтажника. Легкая и компактная.

Нагревательный элемент согласно DVS.

Электронное регулирование температуры.

Высококачественное покрытие PTFE.

Электрический рубанок с закрытым корпусом.

Исполнение

Легкая и компактная. Незначительный вес, всего 60 кг. Удобная переноска.

- алюминиевое основание машины
- Плавающая подвесная опора устройства нагревательного элемента REMS CCG 180 для точной стыковки в области сварки
- Электрорубанок для торцевания концов труб
- Лёгкое движение, смонтированной на шариковых опорах направляющей поверхности устройства нагревательного элемента и электрического устройства рубанка
- Быстрозажимное устройство, пригодное в том числе и для косых отводов
- Прижимное устройство, наглядная шкала для лёгкого считывания прижимающего давления, зажимная рукоятка для фиксации
- Используется на верстаке или на серийно поставляемой стойке из труб (= подставка = транспортировочное устройство).

Нагревательный элемент согласно DVS

Плоский нагревательный элемент в форме дисков согласно DVS. Электрический нагреватель сделан из коррозионноустойчивого алюминиевого сплава для лучшей теплоотдачи. Нагревательный элемент согласно DVS, сменный. Высококачественное, прочное покрытие PTFE предотвращает следы своиственные от остатков пластмассы и обеспечивает бесперебойную чистку. Оптимальное распределение температуры и постоянство температуры всей полезной площади. Защитное покрытие для нагревательного элемента.

Электронное регулирование температуры

Регулируемая температура 180–290°C, предварительно установленный для труб PE. Электронное регулирование температуры обеспечивает установленную температуру автоматически в пределах предписанных DVS границ. Температурный и сетевой сигнализатор.

Устройство рубанка

Электрорубанок, со специальным универсальным двигателем с высоким крутящим моментом, 500 Вт, для одностороннего или двустороннего торцевания концов труб, согласно DVS. Быстро позиционируемый рубанок с соответствующим работе руководством по эксплуатации. Закрытый корпус рубанка. Специально закаленные и отшлифованные ножи гарантируют легкую обработку без излишнего шума.

Быстрозажимное устройство, пригодное в том числе и для косых отводов.

Прочные, плотно охватывающие трубы быстрозажимные кольца из никелированной стали, для трубы D 160 мм по 4 зажима для труб D 40, 50, 56, 63, 75, 90, 110, 125, 140 мм, специальный зажим для отводов, как доколонтельная оснастка.

Трубные опоры

Передвижные, легко позиционируемые опоры для труб D 160 мм для укрепления и лёгкого осевого выравнивания труб и фасонных заготовок. По 2 опоры для труб D 40, 50, 56, 63, 75, 90, 110, 125, 135, 140 мм.

Комплект поставки

REMS CCM 160RS. Машина для стыковой сварки пластиковых труб и фасонных заготовок из PB, PE, PP, PVDF. PE D 40–90 мм PN ≥ 6, PE D 40–110 мм PN ≥ 9, PE D 40–125 мм PN ≥ 11, PE D 40–140 мм PN ≥ 17, PE D 40–160 мм PN ≥ 21. Нагревательный элемент с PTFE-покрытием, 230 В, 50–60 Гц, 1200 Вт. Регулируемая температура 180–290°C, предварительно устанавливаемая для труб-PE. Электронное регулирование температуры. Защитный кожух для нагревательного элемента. Электрический торцеватель 230 В, 50–60 Гц, 500 Вт. Прижимной механизм. Фиксаторы трубы, пригодные в том числе и для зажима отводов, состоящие из 2 зажимов, каждый с 2 редуцированными полукольцами D 40, 50, 56, 63, 75, 90, 110, 125, 135, 140, 160 мм. 2 опоры для труб D 160 мм с вставками опор D 40, 50, 56, 63, 75, 90, 110, 125, 135, 140 мм. Рабочие ключи. Трубный каркас = Подставка = приспособление для транспортировки.

	Арт.-№
	252026 R220

Оснастка

Наименование	Арт.-№
Ножи (1 шт.)	252103R



Удобная, переносная компактная машина.
Идеальна для монтажа сантехники, монтажа сточных труб, реконструкции камина трубами PVDF.
Для стройплощадки и цеха.

Пластиковые трубы и фасонные заготовки из PB, PE, PP, PVDF D 40–160 мм

PE D 40–90 мм	PN ≥ 6
PE D 40–110 мм	PN ≥ 9
PE D 40–125 мм	PN ≥ 11
PE D 40–140 мм	PN ≥ 17
PE D 40–160 мм	PN ≥ 21

REMS CCM 160KS – идеальная сварочная машина для монтажника. Нагревательный элемент согласно DVS. Электронное регулирование температуры. Высококачественное покрытие PTFE. Электрический рубанок с закрытым корпусом.

Исполнение

Компактная, надёжная, соответствующая стройплощадкам. Вес со стальной подставкой 101 кг.

- Алюминиевая станина станка
- Плавающая подвесная опора устройства нагревательного элемента REMS CCM 180 для точной стыковки в области сварки
- Электрорубанок для торцевания концов труб
- Лёгкое движение, смонтированной на шариковых опорах направляющей поверхности устройства нагревательного элемента и электрического устройства рубанка
- Быстрозажимное устройство, пригодное в том числе и для косых отводов
- Подающий механизм, наглядная шкала для лёгкого считывания давления сжатия, фиксатор
- Машина на стальной подставке со встроенным выдвижным ящиком для опор и редуцированных полуколец
- Используется на верстаке или на стальной подставке (ящик для транспортировки).

Нагревательный элемент согласно DVS

Плоский нагревательный элемент в форме диска согласно DVS. Электрический нагреватель сделан из коррозионноустойчивого алюминиевого сплава для косвенной теплоотдачи. Нагревательный элемент согласно DVS, сменный. Высококачественное, прочное покрытие PTFE предотвращает следы, свойственные от остатков пластмассы и обеспечивает бесперебойную чистку. Оптимальное распределение температуры и постоянство температуры всей полезной площади. Защитное покрытие для нагревательного элемента.

Электронное регулирование температуры

Регулируемая температура 180–290°C, предварительно установленная для труб PE. Электронное регулирование температуры обеспечивает установленную температуру автоматически в пределах предписанных DVS границ. Температурный и сетевой сигнализатор.

Устройство рубанка

Электрорубанок, со специальным универсальным двигателем с высоким крутящим моментом, 500 Вт, для одностороннего или двустороннего торцевания концов труб, согласно DVS. Быстро позиционируемый рубанок с соответствующим работе руководством по эксплуатации. Закрытый корпус рубанка. Специально закаленные и отшлифованные ножи гарантируют легкую обработку без излишнего шума.

Быстрозажимное устройство, пригодное в том числе и для косых отводов.

Прочные, плотно охватывающие трубы быстрозажимные кольца из никелированной стали, состоящее из 2 зажимов, каждый с 2 редуцированными полукольцами для труб D 40, 50, 56, 63, 75, 90, 110, 125, 135, 140, 160 мм. Пригодно в том числе и для отводов.

Трубные опоры

Передвижные, легко позиционируемые опоры для труб D 160 мм для укрепления и лёгкого осевого выравнивания труб и фасонных заготовок. По 2 комплекта опор для труб D 40, 50, 56, 63, 75, 90, 110, 125, 135, 140 мм.

Комплект поставки

REMS CCM 160KS. Машина для стыковой сварки пластиковых труб и фасонных заготовок из PB, PE, PP, PVDF. PE D 40–90 мм PN ≥ 6, PE D 40–110 мм PN ≥ 9, PE D 40–125 мм PN ≥ 11, PE D 40–140 мм PN ≥ 17, PE D 40–160 мм PN ≥ 21. Нагревательный элемент с PTFE-покрытием, 230 В, 50–60 Гц, 1200 Вт. Регулируемая температура 180–290°C, предварительно установленная для труб-PE. Электронное регулирование температуры. Защитный кожух для нагревательного элемента. Электрический торцеватель 230 В, 50–60 Гц, 500 Вт. Прижимной механизм. Фиксатор, пригодный в том числе и для отводов, состоящее из 2 зажимов, каждый с 2 редуцированными полукольцами D 40, 50, 56, 63, 75, 90, 110, 125, 135, 140, 160 мм. 2 опоры для труб D 160 мм с вставками для опор D 40, 50, 56, 63, 75, 90, 110, 125, 135, 140 мм. Стальная подставка со встроенным выдвижным ящиком. Рабочие ключи. Закрывающийся стальной ящик = приспособление для транспортировки.

Арт.-№	
252046R220	

Оснастка

Наименование	Арт.-№
Ножи (1 шт.)	252103R



Удобная, переносная компактная машина. Идеальна для монтажа сантехники, переноса сточных труб, реконструкции камина трубами PVDF. Для стройплощадки и цеха.

Пластиковые трубы и фасонные заготовки из PB, PE, PP, PVDF D 75–250 мм

PE D 75–140 мм	PN ≥ 6
PE D 75–160 мм	PN ≥ 9
PE D 75–180 мм	PN ≥ 11
PE D 75–200 мм	PN ≥ 13,6
PE D 75–225 мм	PN ≥ 17,6
PE D 75–250 мм	PN ≥ 22

REMS CCM 250KS – компактно и прочный.

Исполнение

Компактный, надёжный, соответствующий стройплощадкам. Вполне переносной. Вес со стальной подставкой 109 кг.

- Алюминиевая станина станка
- Плавающая подвесная опора устройства нагревательного элемента для точной стыковки в области сварки
- Электрорубанок для торцевания концов труб
- Лёгкое движение, смонтированной на шаровых опорах направляющей поверхности устройства нагревательного элемента и электрического устройства рубанка
- Зажимной механизм, пригодный в том числе и для отводов
- Механизм прижима свариваемой трубы, наглядная шкала для лёгкого считывания прижимающего давления, зажимная рукоятка для фиксации
- Машина на подставке из стального листа со встроенным выдвигаемым ящиком для вставок для опор и зажимов
- Используется на верстаке или на стальной подставке (ящик для транспортировки).

Нагревательный элемент согласно DVS

Плоский нагревательный элемент в форме диска согласно DVS. Электрический нагреватель сделан из коррозионноустойчивого алюминиевого сплава для косвенной теплоотдачи. Нагревательный элемент согласно DVS, сменный. Высококачественное, прочное покрытие PTFE предотвращает следы, свойственные от остатков пластмассы и обеспечивает бесперебойную чистку. Оптимальное распределение температуры и постоянство температуры всей полезной площади.

Электронное регулирование температуры

Регулируемая температура 180–290°C, предварительно установленная для труб PE. Электронное регулирование температуры обеспечивает установленную температуру автоматически в пределах предписанных DVS границ. Температурный и сетевой сигнализатор.

Устройство рубанка

Электрорубанок, со специальным универсальным двигателем с высоким крутящим моментом, 500 Вт, для одностороннего или двустороннего торцевания концов труб, согласно DVS. Быстро позиционируемый рубанок с соответствующим работе руководством по эксплуатации. Закрытый корпус рубанка. Специально закаленные и отшлифованные ножи гарантируют легкую обработку без излишнего шума.

Быстрозажимное устройство для косых отводов

Прочное, полностью охватывающее трубу быстрозажимное устройство из никелированной стали, состоящее из 2 зажимных блоков D 250 мм и с 2 тисками D 250 мм, каждые с 2 зажимными кулачками и 2 зажимами для труб D 75, 90, 110, 125, 160, 200 мм. Пригодно в том числе и для косых отводов. Поставляются зажимные кулачки и зажимные вставки для труб D 140, 180, 225 мм.

Трубные опоры

Передвижные, легко позиционируемые опоры для труб для укрепления и лёгкого осевого выравнивания труб и фасонных заготовок. По 2 опоры для труб D 75, 90, 110, 125, 140, 160, 180, 200, 225, 250. Поставляются зажимные вставки для труб D 140, 180, 225 мм.

Комплект поставки

REMS CCM 250KS. Машина для стыковой сварки пластиковых труб и фасонных заготовок из PB, PE, PP, PVDF. PE D 75–140 мм PN ≥ 6, PE D 75–160 мм PN ≥ 9, PE D 75–180 мм PN ≥ 11, PE D 75–200 мм PN ≥ 13,6, PE D 75–225 мм PN ≥ 17,6, PE D 75–250 мм PN ≥ 22. Нагревательный элемент с PTFE-покрытием, 230 В, 50–60 Гц, 1300 Вт. Регулируемая температура 180–290°C, предварительно установленная для труб-PE. Электронное регулирование температуры. Электроторцеватель, 230 В, 50–60 Гц, 500 Вт. Зажимные фиксаторы труб, в том числе и для отводов, состоящее из 2 зажимов D 250 мм, каждые с 2 редукционными полукольцами для труб D 75, 90, 110, 125, 160, 200 мм. и по 2 опоры для труб D 75, 90, 110, 125, 160, 200, 250 мм. Стальная подставка со встроенным выдвигаемым ящиком. Рабочие ключи. Закрывающийся стальной ящик = приспособление для транспортировки.

	Арт.-№
	254025 R220

Оснастка

Наименование	Арт.-№
Ножи (1 шт.)	254103



Компактная, вполне переносная высокопроизводительная машина для санитарной инсталляции, монтажа сточных труб, реконструкции камина трубами PVDF. Для стройплощадки и цеха.

Пластиковые трубы и фасонные заготовки из PB, PE, PP, PVDF		D 90–315 мм
PE D 90–180 мм	PN ≥ 6	
PE D 90–200 мм	PN ≥ 7,4	
PE D 90–225 мм	PN ≥ 9	
PE D 90–250 мм	PN ≥ 13,6	
PE D 90–280 мм	PN ≥ 17	
PE D 90–315 мм	PN ≥ 21	

REMS CCM 315RF – удобен для стройплощадки и цеха.

Исполнение

Компактный, надёжный, соответствующий стройплощадкам. Весит со станиной и передвижной подставкой 154 кг.

- алюминиевая станина машины
- Плавающая подвесная опора устройства нагревательного элемента REMS CCG 180 для точной стыковки в области сварки
- Электрорубанок для торцевания концов труб
- Лёгкое движение, смонтированной на шаровых опорах направляющей нагревательного элемента и электрорубанка
- Быстрозажимное устройство
- Прижимное устройство, наглядная шкала для лёгкого считывания прижимающего давления, зажимная рукоятка для фиксации

Нагревательный элемент согласно DVS

Плоский нагревательный элемент в форме дисков согласно DVS. Электрический нагреватель сделан из коррозионноустойчивого алюминиевого сплава для лучшей теплоотдачи. Нагревательный элемент согласно DVS, сменный. Высококачественное, прочное покрытие PTFE предотвращает следы, свойственные от остатков пластмассы и обеспечивает бесперебойную чистку. Оптимальное распределение температуры и постоянство температуры всей полезной площади.

Электронное регулирование температуры

Регулируемая температура 180–290°C, предварительно установленный для труб PE. Электронное регулирование температуры обеспечивает установленную температуру автоматически в пределах предписанных DVS границ. Температурный и сетевой сигнализатор.

Устройство рубанка

Электрорубанок, со специальным универсальным двигателем с высоким крутящим моментом, 500 Вт, для одностороннего или двустороннего торцевания концов труб, согласно DVS. Быстро позиционируемый рубанок с соответствующим работе руководством по эксплуатации. Закрытый корпус рубанка. Специально закаленные и отшлифованные ножи гарантируют легкую обработку без излишнего шума.

Быстрозажимной механизм

Прочные, полностью охватывающие трубу фиксаторы из никелированной стали для труб D 315 мм. По 4 зажимных редуцированных полукольца для труб D 90, 110, 125, 160, 200, 250 мм. Поставляются также редуцированные полукольца для труб D 140, 180, 225, 280 мм

Трубные опоры

Передвижные, легко позиционируемые опоры для труб D 315 мм для укрепления и лёгкого осевого выравнивания труб и фасонных заготовок. По 2 вставки для опор для труб D 90, 110, 125, 160, 200, 250 мм. Поставляются вставки опор для труб D 140, 180, 225, 280 мм.

Комплект поставки

REMS CCM 315RF. Машина для стыковой сварки пластиковых труб и фасонных заготовок из PB, PE, PP, PVDF, D 90–180 мм ≤ PN 16, D 90–225 мм ≤ PN 10, D 90–280 мм ≤ PN 6, D 90–315 мм ≤ PN 4. Нагревательный элемент с PTFE-покрытием, 230 В, 50–60 Гц, 3000 Вт. Регулируемая температура 180–290°C, предварительно установленная для труб-PE. Электронное регулирование температуры. Электроторцеватель, 230 В, 50–60 Гц, 500 Вт. Прижимной механизм. 2 быстрозажимных фиксатора трубы D 315, каждое с 2 мя редуцированными полукольцами D 90, 110, 125, 160, 200, 250 мм. 2 опоры для труб D 315 мм, с опорными вставками D 90, 110, 125, 160, 200, 250 мм. Рабочий ключ. Ящик для редуцированных полуколец, для опор и зажимов. Передвижная подставка

Арт.-№
255020R220

Оснастка

Наименование	Арт.-№
Ножи (1 шт.)	255103



Высокопроизводительный электроприбор для рациональной стыковой сварки. Применим повсеместно, в руках или на верстаке.

Пластиковые трубы и фасонные заготовки из PB, PE, PP, PVDF $\leq D 280$ мм

REMS CCG – Нагревательный элемент согласно DVS. Электронное регулирование температуры. Высококачественное покрытие PTFE.

Исполнение

Удобный, легкий. Применим повсеместно, в руках или на верстаке. Для крепления на верстаке, для крепления устройства по горизонтальной или вертикальной позиции, специальный зажим как Оснастка.

Нагревательный элемент согласно DVS

Плоский нагревательный элемент в форме диска согласно DVS. Электрический нагреватель сделан из коррозионно-устойчивого алюминиевого сплава для косвенной теплоотдачи. Высококачественное, прочное покрытие PTFE предотвращает свойственные от остатков пластмассы следы и обеспечивает бесперебойную чистку. Обеспечивается оптимальное распределение температуры и постоянство температуры по всей площади нагревательного элемента.

Электронное регулирование температуры

Регулируемая температура 180–290°C, предварительно установлена для труб PE. Электронное регулирование температуры обеспечивает установленную температуру автоматически в пределах предписанных DVS границ. Температурный и сетевой сигнализатор.

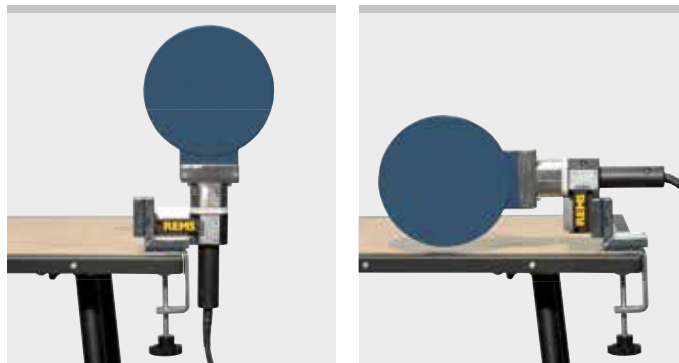

Info



Комплект поставки

REMS CCG. Нагревательный элемент для стыковой сварки пластиковых труб и фасонных заготовок из PB, PE, PP, PVDF. PTFE-покрытием нагревательного элемента, 230 В. Регулируемая температура 180–290°C, предварительно устанавливаемая для труб-PE. Электронный регулятор температуры. Опорная рама. В картоне.

Наименование	Нагреват. элемент D мм	Трубы $\leq D$ мм	Мощность Вт	Арт.-№
110/45° EE	125	110	500	250020 R220
125 EE	145	125	700	250120 R220
180 EE	200	180	1200	250220 R220
280 EE	300	280	1300	250320 R220

Оснастка

Наименование	Арт.-№
Крепление для верстака для крепления устройства по горизонтальной или вертикальной позиции	
REMS CCG 110/45°, 125, 180	250041
REMS CCG 280	250341
Стальной ящик	
REMS CCG 110/45°	250042
REMS CCG 125	250142
REMS CCG 180	250242
REMS CCG 280	250342
Чехол для нагревательного элемента	
REMS CCG 110, 110/45°, 125	250143
REMS CCG 180	250243
REMS CCG 280	250343

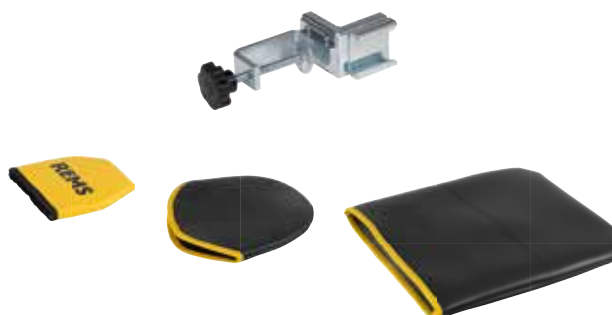



Алмазное сверление

Алмазный прорезной и шлифовально-разрезной станок

Всасывание жидкости и сухое всасывание

	Электрическая машина алмазного сверления	274
	Стойки	282
	Универсальные алмазные коронки	284
	Универсальные алмазные коронки LS	285
	Машина алмазного сверления с использованием микроимпульсной технологии	286
	Универсальные алмазные сверлильные коронки LS	289
	Сверла по кафелю	290
	Алмазный прорезной и шлифовально-разрезной станок	292
	Алмазные отрезные диски	293
	Пылесос для сухой и влажной уборки	294

Компактный, удобный электроинструмент для кольцевого сверления, напр., в бетоне, железобетоне, кирпичной кладке всех видов, природном камне, асфальте, бесшовном полу всех видов. Мокрое или сухое сверление, вручную или с использованием стоек. Для мастерских и промышленности.

Бетон, железобетон ≤ D 102 (132) мм

Каменная кладка и другие материалы ≤ D 162 мм

REMS Универсальные коронки также используются для приводов других производителей, смотри страницу 284–285.

REMS Пикус S1 – Кольцевое безударное сверление. Просто, быстро, без вибрации, например, 200 мм в железобетоне D 62 мм всего 3 мин.

1 Система – 4 применения.

Идеальная машина для монтажников.

Универсальное использование

Универсальный привод для мокрого или сухого сверления вручную или с использованием стойки, может быть использован везде, в стесненных условиях, вплотную к стене. Для многих материалов. Для прокладки трубопроводов и кабеля, для вентиляционных каналов методом колонкового бурения.

Системное преимущество

Только один вид универсальных алмазных коронок для кольцевого сверления для всех приводов REMS Пикус и соответствующих приводов иных производителей. Просты в применении, дешевы. Невозможно перепутать.

Использование

Компактный ручной привод для безударного кольцевого сверления с посадочным под коронку UNC 1¼ наружный, G ½ внутренний. Прочный, удобный для использования на стройках. Сверхлегкий всего 5,2 кг. Простая быстрая работа, например, 200 мм в железобетоне D 62 мм всего 3 мин. Практичный ручной держатель и стабилизатор для ручного сверления. Специальная стойка для высверливания отверстий свыше 60 мм. Система подвода воды для мокрого бурения, с регулируемым запорным клапаном, быстродействующей муфтой с водостопором и соединением под шланг ½". Специальный ротор для отсасывания пыли с разъемом для подключения к пылесосу, как дополнительный аксессуар.

Привод

Мощный универсальный двигатель 1850 Вт. Число оборотов сверильного шпинделя под нагрузкой 580 мин⁻¹. Редуктор, не требующий технического обслуживания. Проскальзывающая муфта безопасности защищает от блокировки. Импульсный переключатель с фиксатором. Соединительный кабель со встроенным выключателем индивидуальной защиты (PRCD).

Мультифункциональная электроника

Мультифункциональная электроника с ограничением пускового тока для мягкого пуска инструмента и мягкого сверления, автоматический ограничитель числа оборотов на холостом ходу для снижения шума, защиты двигателя и регулирование перегрузок двигателя и редуктора.

Универсальные алмазные кольцевые коронки

На выбор: Универсальные коронки для алмазного сверления REMS – индуктивная пайка, с возможностью повторного использования или Универсальные коронки для алмазного сверления REMS LS – лазерная сварка, устойчивость к высоким температурам 284–285. Посадочный разъем UNC 1¼ внутренний. Сверление до 420 мм. Специально разработанные высококачественные алмазные сегменты с высоким содержанием алмазов и специальным связующим, для безупречного сверления и длительного срока службы. Для универсального использования при сверлении железобетона и кирпича. Адаптер для использования коронок других производителей, как дополнительный аксессуар. Стопорное кольцо для быстрой смены алмазной коронки для колонкового бурения, в качестве дополнительной комплектации.

Улавливание пыли по EN 60335-2-69

При работе с минеральными строительными материалами, например, бетоном, железобетоном, кирпичной кладкой, бесшовным полом, образуется большое количество кварцсодержащей минеральной пыли (мелкой кварцевой пыли), опасной для здоровья. Вдыхание мелкой кварцевой пыли опасно для здоровья. Согласно EN 60335-2-69 предписано использовать для отсасывания опасной для здоровья пыли с граничными параметрами взрывоопасности/граничным параметром > 0,1 мг/м³ как минимум безопасный пылесос для класса пыли M. Учтите национальные предписания.

Всасывающий ротор для улавливания пыли при сухом сверлении с подключением для REMS Пуль и других подходящих пылесосов, в качестве принадлежности (стр. 283). REMS Пуль M, сухой и мокрый улавливатель пыли, сертифицирован для улавливания опасной для здоровья пыли класса M (стр. 294).

Приспособление для засверловки

Приспособление для засверловки G ½ UDKB, с отверстиями для отсасывания сверильной пыли из отверстия с помощью всасывающего ротора, со сверлом по камню из твердого сплава D 8 мм.



Info



REMS Симплекс 2



REMS Титан

Водооткачивающее приспособление

Водооткачивающее приспособление для мокрого сверления до D 170 мм, состоит из состоящее из водосборного кольца с уплотнительным кольцом, резиновой шайбы D 200 мм, подгоняется к диаметру сверлильной колонки, и универсального прижима для всех стоек сверлильного станка REMS, в качестве принадлежности.

Стойки

По выбору стойка REMS Симплекс 2 или REMS Титан (стр. 282).



REMS Пикус S1 базовый пакет

Комплект поставки

REMS Пикус S1 базовый пакет. Электрическая алмазная машина для кольцевого сверления отверстий в бетоне, железобетоне $\leq D 102$ (132) мм, кирпичной кладки и других материалов толщиной $\leq D 162$ мм. Для сухого/мокрого сверления на весу или на стойке. Приводной инструмент с коронками для кольцевого сверления с соединительной резьбой UNC 1¼" наружной, G ½" внутренняя, редуктор не требующий технического обслуживания, с проскальзывающей муфтой безопасности. Универсальный двигатель 230 В, 50–60 Гц, 1850 Вт. Мультифункциональная электроника с мягким пуском, ограничением числа оборотов на холостом ходу с защитой от перегрузок. Толчковый переключатель с фиксатором. PRCD – выключатель. Число оборотов сверлильного шпинделя 580 мин⁻¹. Шланг подачи воды с регулируемым запорным клапаном, быстродействующей муфтой с водостопом и соединением под шланг ½". Контрручка. Вспомогательное центровочное сверло G ½" UDKB сверло D 8 мм, шестигранный штифтовый ключ SW 3. Рожковый односторонний ключ SW 32. в прочном стальном чемодане.

	Арт.-№
	180010R220

Другие сетевые напряжения по запросу.

Комплект поставки

REMS Пикус S1 Сет Симплекс 2. REMS Пикус S1 базовый пакет и стойкой REMS Симплекс 2 для сверлильной установки, включая инструменты и комплект крепежа для кирпичной кладки и бетона.

	Арт.-№
	180032R220

Другие сетевые напряжения по запросу.



REMS Пикус S1 Сет Симплекс 2

Оснастка

Наименование	Арт.-№
REMS Пикус S1 привод	180000R220
Стальной чемодан с вкладышем	180600R

REMS Универсальные алмазные коронки кольцевого сверления, индуктивная пайка, возможно повторное использование, страница 284.

REMS Универсальные алмазные коронки кольцевого сверления LS, лазерная сварка, устойчивость к высоким температурам, страница 285.

REMS Пуль L / M, пылеуловитель сухой и мокрый, страница 294

Дополнительные аксессуары страница 282–283.

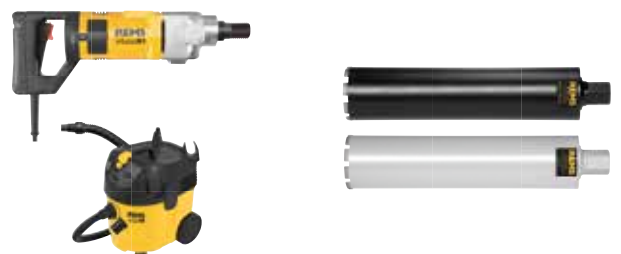

Мощный, удобный электроинструмент для кольцевого сверления, напр., в бетоне, железобетоне, кирпичной кладке всех видов, природном камне, асфальте, бесшовном полу всех видов. Мокрого и сухого сверления, вручную и с использования стойки. Для мастерских и промышленности.

Бетон, железобетон	≤ D 152 (200) мм
Каменная кладка и другие материалы	≤ D 250 мм

REMS Универсальные коронки также используются для приводов других производителей, смотри страницу 284–285.

REMS Пикус S3 – Кольцевое безударное сверление. Просто, быстро, без вибрации, например, 200 мм в железобетоне D 62 мм всего 3 мин.

1 Система – 4 применения.

Идеальная машина для монтажников.

Универсальное использование

Универсальный привод для мокрого или сухого сверления вручную или с использованием стойки, может быть использован везде, в стесненных условиях, вплотную к стене. Для прокладки трубопроводов и кабеля, для вентиляционных каналов методом колонкового бурения.

Системное преимущество

Только один вид универсальных алмазных коронок для кольцевого сверления для всех приводов REMS Пикус и соответствующих приводов иных производителей. Просты в применении, дешевы. Невозможно перепутать.

Использование

Компактный ручной привод для безвибрационного кольцевого сверления с посадочным местом под коронку UNC 1¼ наружный, G ½ внутренний. Прочный, удобный для использования на стройках. Всего 7,4 кг. Простая быстрая работа, например, 200 мм в железобетоне D 62 мм всего 3 мин. Практичный ручной держатель и стабилизатор для ручного сверления. Специальная стойка для высверливания отверстий свыше 60 мм. Система подвода воды для мокрого бурения, с регулируемым запорным клапаном, быстродействующей муфтой с водостопом и соединением под шланг ½". Специальный ротор для отсасывания пыли с разъемом для подключения к пылесосу, как аксессуар.

Привод

Мощный универсальный двигатель 2200 Вт. Три скоростных режима работы для разных диаметров кольцевого сверления. Скорости вращения шпинделя 530 мин⁻¹, 1280 мин⁻¹, 1780 мин⁻¹. Проскальзывающая муфта безопасности защищает от блокировки. Импульсный переключатель с фиксатором. Соединительный кабель со встроенным выключателем индивидуальной защиты (PRCD).

Мультифункциональная электроника

Мультифункциональная электроника с ограничением пускового тока для мягкого пуска инструмента и мягкого сверления, автоматический ограничитель числа оборотов на холостом ходу для снижения шума, защиты двигателя и регулирование перегрузок двигателя и редуктора.

Универсальные алмазные кольцевые коронки

На выбор: Универсальные коронки для алмазного сверления REMS – индуктивная пайка, с возможностью повторного использования или Универсальные коронки для алмазного сверления REMS LS – лазерная сварка, устойчивость к высоким температурам 284–285. Посадочный разъем UNC 1¼ внутренний. Сверление до 420 мм. Специально разработанные высококачественные алмазные сегменты с высоким содержанием алмазов и специальным связующим, для безупречного сверления и длительного срока службы. Для универсального использования при сверлении железобетона и кирпича. Адаптер для использования коронок других производителей, как дополнительный аксессуар. Стопорное кольцо для быстрой смены алмазной коронки для колонкового бурения, в качестве дополнительной комплектации.

Улавливание пыли по EN 60335-2-69

При работе с минеральными строительными материалами, например, бетоном, железобетоном, кирпичной кладкой, бесшовным полом, образуется большое количество кварцсодержащей минеральной пыли (мелкой кварцевой пыли), опасной для здоровья. Вдыхание мелкой кварцевой пыли опасно для здоровья. Согласно EN 60335-2-69 предписано использовать для отсасывания опасной для здоровья пыли с граничными параметрами взрывоопасности/граничным параметром > 0,1 мг/м³ как минимум безопасный пылесос для класса пыли M. Учтите национальные предписания.

Всасывающий ротор для улавливания пыли при сухом сверлении с подключением для REMS Пуль и других подходящих пылесосов, в качестве принадлежности (стр. 283). REMS Пуль M, сухой и мокрый улавливатель пыли, сертифицирован для улавливания опасной для здоровья пыли класса M (стр. 294).

Приспособление для засверловки

Приспособление для засверловки G ½ UDKB, с отверстиями для отсасывания сверильной пыли из отверстия с помощью всасывающего ротора, со сверлом по камню из твердого сплава D 8 мм, в качестве принадлежности.

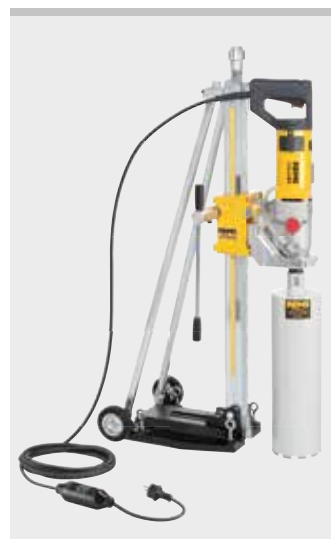

REMS Симплекс 2



REMS Титан

Водооткачивающее приспособление

Водооткачивающее приспособление для мокрого сверления до D 170 мм, состоит из состоящее из водосборного кольца с уплотнительным кольцом, резиновой шайбы D 200 мм, подгоняется к диаметру сверлильной колонки, и универсального прижима для всех стоек сверлильного станка REMS, в качестве принадлежности.

Стойки

По выбору стойка REMS Симплекс 2 или REMS Титан (стр. 282).



REMS Пикус S3 базовый пакет



REMS Пикус S3 Сет Титан



REMS Пикус S3 Сет 62-82-132 Титан

Комплект поставки

REMS Пикус S3 базовый пакет. Электрическая алмазная машина для кольцевого сверления отверстий в бетоне, железобетоне $\leq D 152$ (200) мм, кирпичной кладки и других материалов толщиной $\leq D 250$ мм. Для сухого/мокрого сверления, для работы на весу или на сверлильной стойке. Приводной инструмент с резьбовым соединением для сверлильной коронки UNC 1 1/4" наружная, G 1/2" внутренняя, трехступенчатый редуктор не требующий технического обслуживания с проскальзывающей муфтой безопасности, универсальный двигатель 230 В, 50–60 Гц, 2200 Вт. Мультифункциональная электроника с мягким пуском, ограничением числа оборотов на холостом ходу, защитой от перегрузок. Толч ковый переключатель с фиксатором. PRCD – выключатель. Число оборотов сверлильного шпинделя 530 мин⁻¹, 1280 мин⁻¹, 1780 мин⁻¹. Шланг подачи воды с регулируемым запорным клапаном, быстродействующей муфтой с водостопом и соединением под шланг 1/2". Контрручка. Рожковый односторонний ключ SW 32. В прочном стальном чемодане.

	Арт.-№	
	180011R220	

Другие сетевые напряжения по запросу.

Комплект поставки

REMS Пикус S3 Сет Титан. REMS Пикус S3 базовый пакет со стойкой REMS Титан, включая комплект крепежа для кирпичной кладки и бетона.

	Арт.-№	
	180029R220	

Другие сетевые напряжения по запросу.

Комплект поставки

REMS Пикус S3 Сет 62-82-132 Титан. REMS Пикус S3 Basic-Pack с универсальными алмазными сверлильными коронками REMS UDKB D 62-82-132 мм и стойкой REMS Титан, включая инструменты и комплект крепежа для кирпичной кладки и бетона.

	Арт.-№	
	180028R220	

Другие сетевые напряжения по запросу.

Оснастка

Наименование	Арт.-№
REMS Пикус S3 Привод	180001R220
Стальной чемодан с вкладышем	180600R

REMS Универсальные алмазные коронки кольцевого сверления, индуктивная пайка, возможно повторное использование, страница 284.

REMS Универсальные алмазные коронки кольцевого сверления LS, лазерная сварка, устойчивость к высоким температурам, страница 285.

REMS Пуль L / M, пылеуловитель сухой и мокрый, страница 294

Дополнительные аксессуары страница 282–283.



Компактный, удобный электроинструмент для кольцевого сверления, напр., в бетоне, железобетоне, кирпичной кладке всех видов, природном камне, асфальте, бесшовном полу всех видов. С регулировкой скоростей. Мокрого и сухого сверления, вручную и с использования стойки. Для мастерских и промышленности.

Железобетон ≤ D 162 (200) мм

Каменная кладка и другие материалы ≤ D 250 мм

REMS Универсальные коронки также используются для приводов других производителей, смотри страницу 284–285.

REMS Пикус SR – Кольцевое безударное сверление. Просто, быстро, без вибрации, например, 200 мм в железобетоне D 62 мм всего 3 мин. С регулировкой скоростей.

1 Система – 4 применения.

Идеальная машина для монтажников.

Универсальное использование

Универсальный привод для мокрого или сухого сверления вручную или с использованием стойки, может быть использован везде, в стесненных условиях, вплотную к стене. Для прокладки трубопроводов и кабеля, для вентиляционных каналов методом колонкового бурения.

Системное преимущество

Только один вид универсальных алмазных коронок для кольцевого сверления для всех приводов REMS Пикус и соответствующих приводов иных производителей. Просты в применении, дешевы. Невозможно перепутать.

Использование

Компактный ручной привод для безвибрационного кольцевого сверления с посадочным местом под коронку UNC 1¼ наружный, G ½ внутренний. Прочный, удобный для использования на стройках. Всего 6,4 кг. Простая быстрая работа, например, 200 мм в железобетоне D 62 мм всего 3 мин. Практичный ручной держатель и стабилизатор для ручного сверления. Специальная стойка для высверливания отверстий свыше 60 мм. Комплект распорок для дополнительной стабилизации приводной машины REMS Пикус SR на стойке сверлильного станка REMS Титан. Система подвода воды для мокрого бурения, с регулируемым запорным клапаном, быстродействующей муфтой с водостопом и соединением под шланг ½".

Привод

Мощный универсальный двигатель 2200 Вт. Защита от перегрева с помощью контроля температуры обмотки возбуждения двигателя с позистором. Двухступенчатый редуктор, не требующий технического обслуживания. Промасливающая муфта безопасности защищает от блокировки. Импульсный переключатель с фиксатором. Соединительный кабель со встроенным выключателем индивидуальной защиты (PRCD).

Регулировка скорости

Бесступенчатое электронное регулирование числа оборотов привода для выбора частоты оборотов соответственно материалу. Число оборотов выставляется на регуляторе: 250 мин⁻¹ до 500 мин⁻¹ (1 ход) либо от 600 мин⁻¹ до 1200 мин⁻¹ (2 ход). Используемая электроника управления скоростью вращения поддерживает на постоянном уровне выбранную скорость вращения под нагрузкой. Заданное число оборотов сверлильной коронки сохраняется до сопротивления и выхода за минимально допустимый предел. Приводной двигатель не работает. Сразу после разгрузки приводной машины устанавливается заданное число оборотов, с которым пользователь может продолжать работу (Патент EP 2 085 191). Преимущество: Оптимальная скорость сверления, выбранная в соответствии с материалом и диаметром коронки (скорость вращения под нагрузкой остается в ходе работы неизменной). Для наилучшей производительности и максимально продолжительного срока службы коронок.

Мультифункциональная электроника

Мультифункциональная электроника с ограничением пускового тока для мягкого пуска инструмента и мягкого сверления, автоматический ограничитель числа оборотов на холостом ходу для снижения шума, защиты двигателя и регулирование перегрузок двигателя и редуктора.

Универсальные алмазные кольцевые коронки

На выбор: Универсальные коронки для алмазного сверления REMS – индуктивная пайка, с возможностью повторного использования или Универсальные коронки для алмазного сверления REMS LS – лазерная сварка, устойчивость к высоким температурам 284–285. Посадочный разъем UNC 1¼ внутренний. Сверление до 420 мм. Специально разработанные высококачественные алмазные сегменты с высоким содержанием алмазов и специальным связующим, для безупречного сверления и длительного срока службы. Для универсального использования при сверлении железобетона и кирпича. Адаптер для использования коронок других производителей, как дополнительный аксессуар. Стопорное кольцо для быстрой смены алмазной коронки для колонкового бурения, в качестве дополнительной комплектации.

Патент EP 2 085 191



Tested by electro:suisse >>>

Продукция немецкого производства



info

С регулятором скорости для наилучшей производительности и максимально продолжительного срока службы коронок.



REMS Симплекс 2



REMS Титан

Стойки

По выбору стойка REMS Симплекс 2 или REMS Титан (стр. 282).

Улавливание пыли по EN 60335-2-69

При работе с минеральными строительными материалами, например, бетоном, железобетоном, кирпичной кладкой, бесшовным полом, образуется большое количество кварцсодержащей минеральной пыли (мелкой кварцевой пыли), опасной для здоровья. Вдыхание мелкой кварцевой пыли опасно для здоровья. Согласно EN 60335-2-69 предписано использовать для отсасывания опасной для здоровья пыли с граничными параметрами взрывоопасности/граничным параметром $> 0,1 \text{ мг/м}^3$ как минимум безопасный пылесос для класса пыли М. Учтите национальные предписания.

Всасывающий ротор для улавливания пыли при сухом сверлении с подключением для REMS Пуль и других подходящих пылесосов, в качестве принадлежности (стр. 283). REMS Пуль М, сухой и мокрый улавливатель пыли, сертифицирован для улавливания опасной для здоровья пыли класса М (стр. 294).

Приспособление для засверловки

Приспособление для засверловки G $\frac{1}{2}$ UDKB, с отверстиями для отсасывания сверильной пыли из отверстия с помощью всасывающего ротора, со сверлом по камню из твердого сплава D 8 мм, в качестве принадлежности.

Водооткачивающее приспособление

Водооткачивающее приспособление для мокрого сверления до D 170 мм, состоит из состоящее из водосборного кольца с уплотнительным кольцом, резиновой шайбы D 200 мм, подгоняется к диаметру сверильной колонки, и универсального прижима для всех стоек сверильного станка REMS, в качестве принадлежности.



REMS Пикус SR базовый пакет

Комплект поставки

REMS Пикус SR базовый пакет. Электрический инструмент для кольцевого сверления алмазными коронками, с регулировкой скоростей. Для кольцевого сверления отверстий в бетоне, железобетоне $\leq D 162 (200)$ мм, кирпичной кладки и других материалов толщиной $\leq D 250$ мм. Для сухого и мокрого сверления, на весу или на стойке. Привод с соединительной резьбой для установки алмазных коронок UNC 1 $\frac{1}{4}$, наружной и G $\frac{1}{2}$ внутренней, двухступенчатый редуктором, не требующим технического обслуживания с проскальзывающей муфтой безопасности. Универсальный двигатель 230 В, 50–60 Гц, 2200 Вт. Бесступенчатое электронное регулирование числа оборотов: 250 мин $^{-1}$ до 500 мин $^{-1}$ (1 ход) либо от 600 мин $^{-1}$ до 1200 мин $^{-1}$ (2 ход). Защита от перегрева. Мультифункциональная электроника с мягким пуском, ограничителем числа оборотов на холостом ходу, защитой от перегрузок. Толчковый выключатель с фиксатором. Кабель со встроенным выключателем безопасности (PRCD). Шланг подачи воды с регулируемым запорным клапаном, быстродействующей муфтой с водостопом и соединением под шланг $\frac{1}{2}$ ". Контрручка. Комплект распорок. Рожковый односторонний ключ SW 32. В прочном стальном чемодане.

	Арт.-№
	183010R220

Другие сетевые напряжения по запросу.

Комплект поставки

REMS Пикус SR Сет Титан. REMS Пикус SR базовый пакет. со стойкой REMS Титан, включая комплект крепежа для кирпичной кладки и бетона.

	Арт.-№
	183022R220

Другие сетевые напряжения по запросу.

Комплект поставки

REMS Пикус SR Сет 62-82-132 Титан. REMS Пикус SR базовый пакет со стойкой REMS Титан, включая комплект крепежа для кирпичной кладки и бетона и универсальные алмазные коронки для сверления REMS UDKB D 62-82-132 мм

	Арт.-№
	183023R220

Другие сетевые напряжения по запросу.

Оснастка

Наименование	Арт.-№
REMS Пикус SR привод	183000R220
Комплект распорок для дополнительной стабилизации приводной машины REMS Пикус SR на стойке сверильного станка REMS Титан, состоящий из распорки и 2 винтов с цилиндрической головкой M 8 x 65	183632R
Стальной чемодан с вкладышем	180600R

REMS Универсальные алмазные коронки кольцевого сверления, индуктивная пайка, возможно повторное использование, страница 284.

REMS Универсальные алмазные коронки кольцевого сверления LS, лазерная сварка, устойчивость к высоким температурам, страница 285.

REMS Пуль L / M, пылеуловитель сухой и мокрый, страница 294

Дополнительные аксессуары страница 282–283.



REMS Пикус SR Сет Титан



REMS Пикус SR Сет 62-82-132 Титан



Мощный, прочный инструмент для кольцевого сверления, напр., в бетоне, железобетоне, кирпичной кладке всех видов, природном камне, асфальте, бесшовном полу всех видов. «Сухое» и «мокрое» сверление со стойкой для сверления. Для мастерских и промышленности.

Бетон, железобетон, кирпичная кладка и другие материалы D 40–300 мм

REMS Универсальные коронки также используются для приводов других производителей, смотри страницу 284–285.

REMS Пикус S2/3,5 – Кольцевое безударное сверление. Просто, быстро, без вибрации, например, 200 мм в железобетоне D 62 мм всего 2 мин.

Универсальное использование

Универсальный привод для мокрого или сухого сверления вручную или с использованием стойки, может быть использован везде, в стесненных условиях, вплотную к стене. Для прокладки трубопроводов и кабеля, для вентиляционных каналов методом колонкового бурения.

Системное преимущество

Только один вид универсальных алмазных коронок для кольцевого сверления для всех приводов REMS Пикус и соответствующих приводов иных производителей. Просты в применении, дешевы. Невозможно перепутать.

Использование

Компактный ручной привод для безударного кольцевого сверления с посадочным местом под коронку UNC 1¼ наружный. Стопорное кольцо для быстрой смены алмазной коронки для колонкового бурения. Прочный, удобный для использования на стройках. Вес всего 14,4 кг. Простая быстрая работа, например, 200 мм в железобетоне D 62 мм всего 2 мин. Специальная пластина привода для быстрого закрепления на стойке. Система подвода воды для мокрого бурения, с регулируемым запорным клапаном, быстродействующей муфтой с водостопором и соединением под шланг ½".

Привод

Мощный универсальный двигатель 3420 Вт. Три скоростных режима работы для разных диаметров кольцевого сверления. Скорости вращения шпинделя 320 мин⁻¹, 760 мин⁻¹. Проскальзывающая муфта безопасности защищает от блокировки. Выключатель с балансирным рычажком. Соединительный кабель со встроенным выключателем индивидуальной защиты (PRCD).

Мультифункциональная электроника

Мультифункциональная электроника с ограничением пускового тока для мягкого пуска инструмента и мягкого сверления, автоматический ограничитель числа оборотов на холостом ходу для снижения шума, защиты двигателя и регулирование перегрузок двигателя и редуктора.

Универсальные алмазные кольцевые коронки

На выбор: Универсальные коронки для алмазного сверления REMS – индуктивная пайка, с возможностью повторного использования или Универсальные коронки для алмазного сверления REMS LS – лазерная сварка, устойчивость к высоким температурам 284–285. Посадочный разъем UNC 1¼ внутренний. Сверление до 420 мм. Специально разработанные высококачественные алмазные сегменты с высоким содержанием алмазов и специальным связующим, для безупречного сверления и длительного срока службы. Для универсального использования при сверлении железобетона и кирпича. Адаптер для использования коронок других производителей, как дополнительный аксессуар. Стопорное кольцо для быстрой смены алмазной коронки для колонкового бурения, в качестве дополнительной комплектации.

Стойки REMS Титан

Прочная, особо устойчивая стойка для сверления в железобетоне и др. материалах до D 300 мм. Для самых высоких требований. Стойка из прочного прямоугольного профиля из прецизионной стали. Ø 50 мм, с наклепом, механически точно обработанной, для мягкого безвибрационного хода подающих салазок. С бесступенчатым отклонением до 45°, с двойной опорой на регулируемых цельных стальных стойках, для обеспечения высокого давления подачи. Особо прочная трехсторонняя направляющая стойки на основании и трехкратное перекрестное крепление для высокой устойчивости при вертикальном сверлении. 4 рым-болта для выравнивания неровностей поверхности пола и точной установки. Шкала глубины сверления. Подающие салазки направляются по всем сторонам за счет регулируемых пластиковых подшипников скольжения. Точное подающее устройство гарантирует легкое сверление без вибрации и точную подачу при сверлении без образования вибрации. Для высокого прижима при подаче и продолжительного срока службы сверлильных коронок. В подающие салазки встроены ватерпас для точного выравнивания стойки. Фиксация подающих салазок для легкой установки сверлильных коронок и безопасной транспортировки. Прочная прижимная планка из износостойчивого высокопрочного чугуна. Быстрозажимное устройство для крепления приводных машин с соответствующей соединительной пластиной. Особо устойчивый зажимный уголок, устойчивый к изгибу и скручиванию, для крепления приводных машин с зажимным крепежным патроном D 60 мм. Передающий усилие гребенчатый привод с эргономичным, монтируемым с обеих сторон подающих салазок рычагом подачи. Широкая стальная гребенка. Основание с пазом для уплотнительного кольца вакуумного крепления. Вакуумное крепление как аксессуар.



Info



REMS Титан

Сверильная стойка с регулируемой зажимной головкой для закрепления стойки между потолком и полом или между двумя стенами. Подвижная стойка для легкой транспортировки. Вес 19,5 кг.

С инструментами, состоящими из шестигранного штифтового ключа SW 6, гаечных ключей SW 19 и SW 30 и крепежного комплекта для кирпичной кладки и бетона, состоящего из 2 замковых анкеров M12 для кирпичной кладки, 10 забивных анкеров M12 для бетона, насадок для забивных анкеров M12, рифленого анкера со сплошной накаткой M12 × 52, быстрозажимной гайки, шайбы, сверло по камню из закаленного металла D 15 мм SDS-plus, в коробке.

Водооткачивающее приспособление

Водооткачивающее приспособление для мокрого сверления до D 170 мм, состоит из состоящее из водосборного кольца с уплотнительным кольцом, резиновой шайбы D 200 мм, подгоняется к диаметру сверильной колонки, и универсального прижима для всех стоек сверильного станка REMS, в качестве принадлежности.



REMS Пикус S2/3,5 базовый пакет

Комплект поставки

REMS Пикус S2/3,5 базовый пакет. Электрический алмазный инструмент для кольцевого сверления отверстий в бетоне, железобетоне, кирпичной кладке всех видов, природном камне, асфальте, бесшовном полу всех видов, D 40–300 мм. Для сухого/мокрого сверления, для работы на сверильной стойке. Приводной инструмент с резьбовым соединением для сверильной коронки UNC 1¼" наружная, трехступенчатый редуктор, не требующий технического обслуживания с проскальзывающей муфтой безопасности, универсальный двигатель 230 В, 50–60 Гц, 3420 Вт. Мультифункциональная электроника с мягким пуском, ограничением числа оборотов на холостом ходу, защитой от перегрузок. Толч ковый переключатель с фиксатором. PRCD – выключатель. Число оборотов сверильного шпинделя 320 мин⁻¹, 760 мин⁻¹. Шланг подачи воды с регулируемым запорным клапаном, быстродействующей муфтой с водостопом и соединением под шланг ½". Стопорное кольцо. Рожковый односторонний ключ SW 32. В картонной упаковке.

	Арт.-№	
	180012R220	

Другие сетевые напряжения по запросу.

Комплект поставки

REMS Пикус S2/3,5 Сет Титан. REMS Пикус S2/3,5 базовый пакет со стойкой REMS Титан, включая комплект крепежа для кирпичной кладки и бетона.

	Арт.-№	
	180030R220	

Другие сетевые напряжения по запросу.



REMS Пикус S2/3,5 Сет Титан

Оснастка

Наименование

REMS Универсальные алмазные коронки кольцевого сверления, индуктивная пайка, возможно повторное использование, страница 284.

REMS Универсальные алмазные коронки кольцевого сверления LS, лазерная сварка, устойчивость к высоким температурам, страница 285.

REMS Пуль L / M, пылеуловитель сухой и мокрый, страница 294

Дополнительные аксессуары страница 282–283.



Комплект поставки

REMS Симплекс 2. Прочная, удобная стойка для алмазного сверления до D 202 мм. Стойка из прочного прямоугольного профиля из прецизионной стали. \varnothing 50 мм, с наклепом, механически точно обработанного, для мягкого безвибрационного хода подающих салазок. Стойка стабильной конструкции с двумя винтовыми креплениями, для высокой устойчивости при сверлении. Стойка из стального профиля. 4 установочных винта для компенсации неровностей пола и точной установки. Зажимной уголок для крепления приводных машин с зажимным крепежным патроном D 60 мм. Подающие салазки направляются по всем сторонам за счет регулируемых пластиковых подшипников скольжения. Точное подающее устройство гарантирует легкое сверление без вибрации и точную подачу при сверлении без образования вибрации. Для высокого прижима при подаче и продолжительного срока службы сверлильных коронок. В подающие салазки встроены ватерпас для точного выравнивания стойки. Фиксация подающих салазок для легкой установки сверлильных коронок и безопасной транспортировки. Прочный зажимной уголок, устойчивый к изгибу и скручиванию, для установки приводных машин с зажимным крепежным патроном D 60 мм. Передающий усилие гребенчатый привод с эргономичным, монтируемым с обеих сторон подающих салазок рычагом подачи. Широкая стальная гребенка. Вес 12 кг.

С инструментами, включающими шестигранный штифтовой ключ SW 6, гаечные ключи SW 19 и SW 30 и крепежный комплект для кирпичной кладки и бетона, состоящий из 2 замковых анкеров M12 для кирпичной кладки, 10 забивных анкеров M12 для бетона, насадок для забивных анкеров M12, резьбового стержня с накаткой с резьбой M12 x 52, быстрозажимной гайки, шайбы, бура из твердого металла по камню D 15 мм SDS-plus, в картонной коробке.

Для REMS Пикус S1, REMS Пикус S3, REMS Пикус SR, REMS Пикус DP и приводов других производителей.

	Арт.-№	
	183700R	



Info

Комплект поставки

REMS Титан. Прочная, особо устойчивая стойка для сверления в железобетоне и др. материалах до D 300 мм. Для самых высоких требований. Стойка из прочного прямоугольного профиля из прецизионной стали. \varnothing 50 мм, с наклепом, механически точно обработанной, для мягкого безвибрационного хода подающих салазок. С бесступенчатым отклонением до 45°, с двойной опорой на регулируемых цельных стальных стойках, для обеспечения высокого давления подачи. Особо прочная трехсторонняя направляющая стойки на основании и трехкратное перекрестное крепление для высокой устойчивости при вертикальном сверлении. 4 рым-болта для выравнивания неровностей поверхности пола и точной установки. Шкала глубины сверления. Подающие салазки направляются по всем сторонам за счет регулируемых пластиковых подшипников скольжения. Точное подающее устройство гарантирует легкое сверление без вибрации и точную подачу при сверлении без образования вибрации. Для высокого прижима при подаче и продолжительного срока службы сверлильных коронок. В подающие салазки встроены ватерпас для точного выравнивания стойки. Фиксация подающих салазок для легкой установки сверлильных коронок и безопасной транспортировки. Прочная прижимная планка из износостойчивого высокопрочного чугуна. Быстрозажимное устройство для крепления приводных машин с соответствующей соединительной пластиной. Особо устойчивый зажимной уголок, устойчивый к изгибу и скручиванию, для крепления приводных машин с зажимным крепежным патроном D 60 мм. Передающий усилие гребенчатый привод с эргономичным, монтируемым с обеих сторон подающих салазок рычагом подачи. Широкая стальная гребенка. Основание с пазом для уплотнительного кольца вакуумного крепления. Вакуумное крепление как аксессуар. Сверлильная стойка с регулируемой зажимной головкой для закрепления стойки между потолком и полом или между двумя стенами. Подвижная стойка для легкой транспортировки. Вес 19,5 кг.

С инструментами, включающими шестигранный штифтовой ключ SW 6, гаечные ключи SW 19 и SW 30 и крепежный комплект для кирпичной кладки и бетона, состоящий из 2 замковых анкеров M12 для кирпичной кладки, 10 забивных анкеров M12 для бетона, насадок для забивных анкеров M12, резьбового стержня с накаткой с резьбой M12 x 52, быстрозажимной гайки, шайбы, бура из твердого металла по камню D 15 мм SDS-plus, в картонной коробке.

Системное преимущество: Для REMS Пикус S1, REMS Пикус S3, REMS Пикус SR, REMS Пикус S2/3,5, REMS Пикус DP и приводов других производителей. В случае применения с REMS Пикус SR используйте комплект распорных деталей (см. ниже).

	Арт.-№	
	183600R	



Info

Наименование	Арт.-№	
Комплект распорок для дополнительной стабилизации приводной машины REMS Пикус SR на стойке сверлильного станка REMS Титан, состоящий из распорки и 2 винтов с цилиндрической головкой M 8 x 65	183632R	



Наименование	Арт.-№
Ручной насос для подачи воды 10 л , для «мокрого» сверления без подключения воды	182006 R
Шаблон для сверления Титан для простого размещения крепежных отверстий. Для стойки REMS Титан	183605 R
Сверло по камню из закаленного металла D 15 мм SDS-plus для забивных анкеров M12	079018
Забивной анкер M12, 50 штук , для бетона	079005 R50
Насадка для забивного анкера M12	182050 R
Сверло по камню из закаленного металла D 20 мм SDS-plus для распорных анкеров M12	079019
Замковый анкер M12, 10 штук , для кирпичной кладки, многоразового применения	079006 R10
Комплект быстрой фиксации стойки 160 состоящей из рифленого анкера со сплошной накаткой M12 × 52, быстрозажимной гайки, шайбы.	079010
Комплект быстрой фиксации стойки 500 для крепления стойки без анкеров, с установочным винтом со сплошной накаткой 500 мм, 2 быстрозажимными гайками, шайбами	183607 R
Вакуумное крепление Титан , состоящее из крышки с ниппелем для соединения под шланг 3/4" и уплотнительного кольца для основания стойки.	183603 R
Вакуумный насос , для создания разрежения ≤ -900 мбар (90%), состоящий из шибберного насоса сухого хода, без масла, производительностью 6 м³/ч, конденсаторного двигателя 230 В, 50–60 Гц, 250 Вт, с защитой от брызг, внутреннего всасывающего фильтра с функцией шумоподавления и 5 м тканного шланга из ПВХ с быстрозажимной муфтой.	183670 R220
Лазерный указатель центра отверстия	183604 R
Приспособление для засверловки G 1/2 UDKB , с отверстиями для отсасывания сверильной пыли из отверстия с помощью всасывающего ротора (арт. № 181160 R), со сверлом по камню из твердого сплава D 8 мм.	180140 R
Сверло по камню из закаленного металла D 8 мм для засверливающей направляющей	079013
Односторонний рождовый гаечный ключ SW 41 для отвинчивания универсальных алмазных коронок	079003
Стопорное кольцо для быстрой смены алмазной коронки для колонкового бурения	180015
Удлинитель 200 мм	180155 R
Точильный камень для алмазных коронок	079012
Чашечный уровень , магнитный, для выравнивания положения стойки сверильного станка	182010 R
Всасывающий ротор для улавливания пыли с резьбовым подсоединением G 1/2 внешним, UNC 1 1/4 внешним и с подсоединением для REMS Пуль и других подходящих пылесосов.	180160 R
Устройство подачи воды , для мокрого сверления до D 170 мм, состоящее из водосборного кольца с уплотнительным кольцом, резиновой шайбы D 200 мм и универсального прижимного устройства для всех стоек REMS.	183606 R
Шайба D 200 мм, 10 штук , для устройства отсасывания воды	183675 R10
REMS Пуль L / M , сухой и мокрый улавливатель пыли, сертифицирован для улавливания опасной для здоровья пыли по EN 60335-2-69, см. стр. 294	

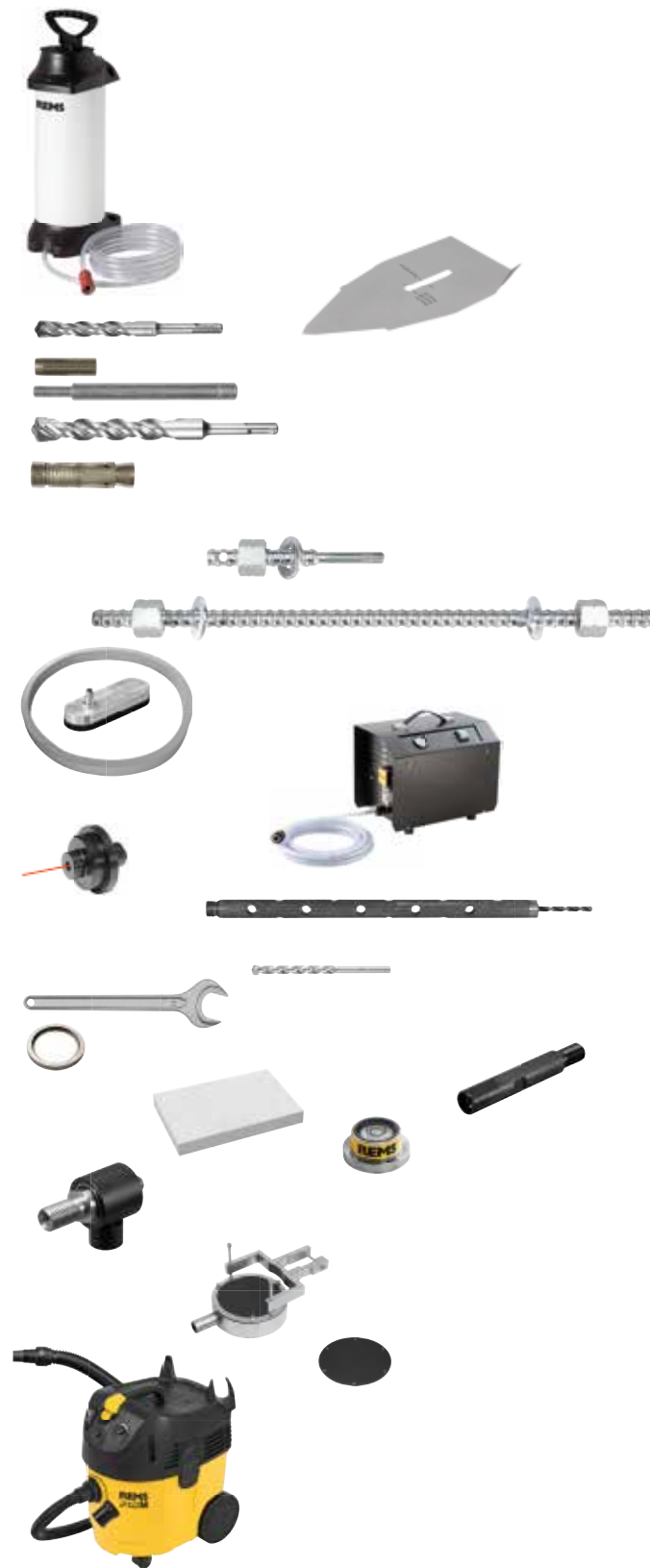

REMS универсальные алмазные коронки

Для REMS Пикус S1, Пикус SR, Пикус S3, Пикус S2/3,5 и приводов других производителей

Высококачественные универсальные алмазные коронки. Индуктивная пайка. Универсальные для сухого/мокрого сверления, сверления на весу или на стойке. Идеальны для универсального применения для работ по железобетону, кирпичной кладке и других материалов.

Бетон, железобетон, кирпичная кладка всех видов, природный камень, асфальт, бесшовный пол всех видов и другие D 32–300 мм

REMS Универсальные алмазные коронки – Индуктивная пайка. Алмазные сегменты с клинообразной заборной частью (“форма крыши”) для быстрой, легкой и тихой засверловки. Универсальные, применимы для различных материалов.

Универсальное применение для многих материалов, для сухого и влажного сверления, с руки или с помощью стойки сверлильного станка. Единое резьбовое посадочное соединение UNC 1¼ внутренняя, глубина сверления 420 мм. Специально разработанные высококачественные алмазные сегменты с высоким содержанием алмазов и специальным связующим материалом, для особо длительного срока эксплуатации. Алмазные сегменты с клинообразной заборной частью (“форма крыши”) для быстрой, легкой и тихой засверловки. Индуктивная пайка на полностью автоматизированных напаячных установках для постоянно высокого качества пайки. Коронки с напаянными алмазными сегментами восстанавливаются простой высокотемпературной пайкой. Стопорное кольцо для быстрой смены алмазной коронки для колонкового бурения, в качестве дополнительной комплектации. В качестве привода используется привод REMS Пикус или подходящие приводы иных производителей с резьбовым посадочным соединением UNC 1¼ (наружная). Адаптер для установки алмазной кольцевой коронки REMS к приводам с посадочным соединением иного типа поставляется в качестве дополнительного аксессуара. Пыль, возникающая при сухом сверлении, отсасывается безопасным пылесосом REMS Пуль М сертифицирован для отсоса опасной для здоровья пыли класса М (стр. 294).

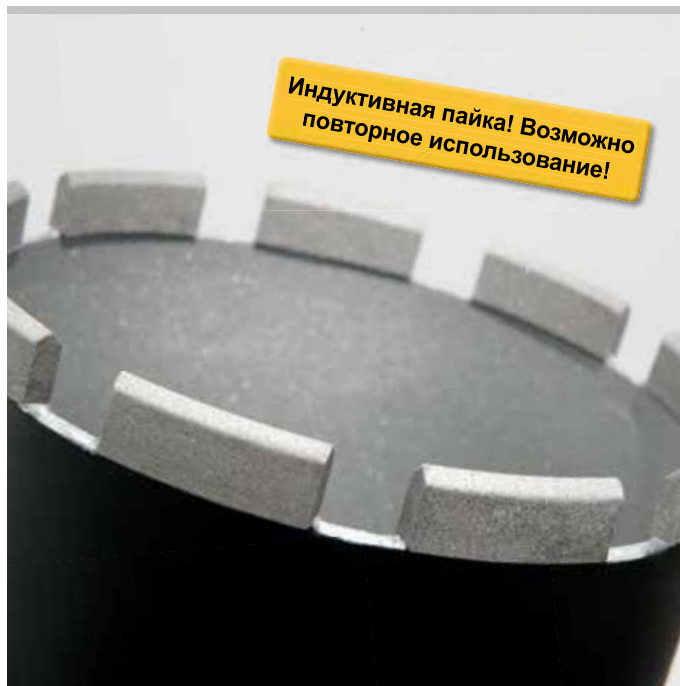

Комплект поставки

REMS Универсальные алмазные коронки. Индуктивная пайка, повторное использование. Универсальные для сухого/мокрого сверления, сверления на весу или на стойке. Для многих материалов, напр., в бетоне, железобетоне, кирпичной кладке всех видов, природном камне, асфальте, бесшовном полу всех видов. Единое резьбовое посадочное соединение UNC 1¼ внутренняя, глубина сверления 420 мм. В картонной упаковке.

D × глубина × длина	Кол-во сегментов	Арт.-№
UDKB 32 × 420 × UNC 1¼	4	181010R
UDKB 42 × 420 × UNC 1¼	4	181015R
UDKB 52 × 420 × UNC 1¼	5	181020R
UDKB 62 × 420 × UNC 1¼	6	181025R
UDKB 72 × 420 × UNC 1¼	7	181030R
UDKB 82 × 420 × UNC 1¼	7	181035R
UDKB 92 × 420 × UNC 1¼	8	181040R
UDKB 102 × 420 × UNC 1¼	8	181045R
UDKB 112 × 420 × UNC 1¼	9	181050R
UDKB 122 × 420 × UNC 1¼	10	181055R
UDKB 125 × 420 × UNC 1¼	10	181057R
UDKB 127 × 420 × UNC 1¼	10	181059R
UDKB 132 × 420 × UNC 1¼	11	181060R
UDKB 152 × 420 × UNC 1¼	12	181065R
UDKB 162 × 420 × UNC 1¼	12	181070R
UDKB 182 × 420 × UNC 1¼	12	181075R
UDKB 200 × 420 × UNC 1¼	12	181080R
UDKB 225 × 420 × UNC 1¼	13	181085R
UDKB 250 × 420 × UNC 1¼	14	181090R
UDKB 300 × 420 × UNC 1¼	22	181095R



Оснастка

Наименование	Арт.-№
Стопорное кольцо для быстрой смены алмазной коронки для колонкового бурения	180015
Удлинитель 200 мм	180155R
Адаптер UNC 1¼ наружная – G ½ наружная	180052
Адаптер UNC 1¼ наружная – G ½ внутренний	180056
Адаптер UNC 1¼ наружная – Hilti BI	180053
Адаптер UNC 1¼ наружная – Hilti BU	180054
Адаптер UNC 1¼ наружная – Würth	180055
Точильный камень для алмазных коронок	079012
Гаечный ключ SW 41 для алмазных сверлильных коронок	079003

Адаптеры для использования алмазной кольцевой коронки REMS LS с приводами других производителей - по запросу.

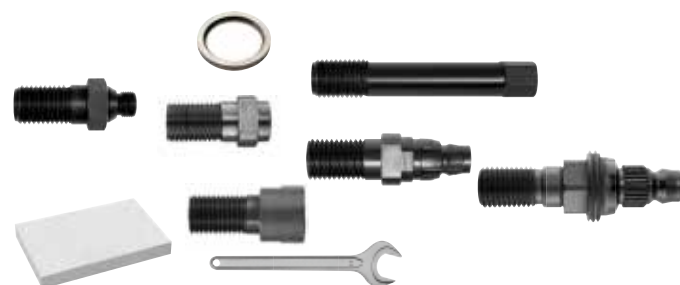

REMS универсальные алмазные коронки LS

Для REMS Пикус S1, Пикус SR, Пикус S3, Пикус S2/3,5 и приводов других производителей

Высококачественные универсальные алмазные коронки. Лазерная сварка. Универсальные для сухого/мокрого сверления, сверления на весу или на стойке. Идеальны для универсального применения для работ по железобетону, кирпичной кладке и другим материалам.

Бетон, железобетон, кирпичная кладка всех видов, природный камень, асфальт, бесшовный пол всех видов и другие D 32–200 мм

REMS Универсальные алмазные коронки LS – лазерная сварка. Алмазные сегменты с клинообразной заборной частью (“форма крыши”) для быстрой, легкой и тихой засверловки. Универсальные, применимы для различных материалов.

Универсальное применение для многих материалов, для сухого и мокрого сверления, на весу или с помощью стойки для сверлильной установки. Единая соединительная резьба UNC 1¼ внутренняя, глубина сверления 420 мм. Специально разработанные высококачественные алмазные сегменты с высоким содержанием алмазов и специальным связующим материалом, для особо длительного срока эксплуатации. Алмазные сегменты с клинообразной заборной частью (“форма крыши”) для быстрой, легкой и тихой засверловки. Лазерная сварка на автоматических сварочных машинах для достижения стабильно высокого качества сварных соединений. Высокая термостойкость – сегменты не отпаиваются и при высокой температурной нагрузке / перегреве. Стопорное кольцо для быстрой смены алмазной коронки для колонкового бурения, в качестве дополнительной комплектации. В качестве привода используется привод REMS Пикус или подходящие привода иных производителей с резьбовым посадочным соединением UNC 1¼ (наружная). Адаптер для установки алмазной кольцевой коронки REMS LS к приводам с посадочным соединением иного типа поставляется в качестве дополнительного аксессуара. Пыль, возникающая при сухом сверлении, отсасывается безопасным пылесосом REMS Пуль М сертифицирован для отсоса опасной для здоровья пыли класса М (стр. 294).



Комплект поставки

REMS Универсальные алмазные коронки. Лазерная сварка, устойчивость к высоким температурам. Универсальные для сухого/мокрого сверления, сверления на весу или на стойке. Для многих материалов, напр., в бетоне, железобетоне, кирпичной кладке всех видов, природном камне, асфальте, бесшовном полу всех видов. Единое резьбовое посадочное соединение UNC 1¼ внутренняя, глубина сверления 420 мм. В картонной упаковке.

Д × глубина × длина	Кол-во сегментов	Арт.-№
UDKB LS 32 × 420 × UNC 1¼	1	181410R
UDKB LS 42 × 420 × UNC 1¼	4	181415R
UDKB LS 52 × 420 × UNC 1¼	5	181420R
UDKB LS 62 × 420 × UNC 1¼	6	181425R
UDKB LS 72 × 420 × UNC 1¼	6	181430R
UDKB LS 82 × 420 × UNC 1¼	7	181435R
UDKB LS 92 × 420 × UNC 1¼	8	181440R
UDKB LS 102 × 420 × UNC 1¼	9	181445R
UDKB LS 112 × 420 × UNC 1¼	9	181450R
UDKB LS 122 × 420 × UNC 1¼	10	181455R
UDKB LS 125 × 420 × UNC 1¼	10	181457R
UDKB LS 127 × 420 × UNC 1¼	10	181459R
UDKB LS 132 × 420 × UNC 1¼	10	181460R
UDKB LS 152 × 420 × UNC 1¼	11	181465R
UDKB LS 162 × 420 × UNC 1¼	12	181470R
UDKB LS 182 × 420 × UNC 1¼	13	181475R
UDKB LS 200 × 420 × UNC 1¼	14	181480R



Оснастка

Наименование	Арт.-№
Стопорное кольцо для быстрой смены алмазной коронки для колонкового бурения	180015
Удлинитель 200 мм	180155R
Адаптер UNC 1¼ наружная – G ½ наружная	180052
Адаптер UNC 1¼ наружная – G ½ внутренний	180056
Адаптер UNC 1¼ наружная – Hilti BI	180053
Адаптер UNC 1¼ наружная – Hilti BU	180054
Адаптер UNC 1¼ наружная – Würth	180055
Точильный камень для алмазных коронок	079012
Гаечный ключ SW 41 для алмазных сверлильных коронок	079003

Адаптеры для использования алмазной кольцевой коронки REMS LS с приводами других производителей - по запросу.



Компактный, удобный электроинструмент для кольцевого сверления, напр., в бетоне, железобетоне, кирпичной кладке всех видов, природном камне, асфальте, бесшовном полу всех видов. С использованием микроимпульсной технологии. Специально для сухого сверления, с ручным управлением или со стойкой. Для мастерских и промышленности.

Бетон, железобетон ≤ D 162 (202) мм

Каменная кладка и другие материалы ≤ D 202 мм

Алмазные коронки для сухого сверления REMS, также используются для приводов других производителей, мотри страницу 289.

REMS Пикус DP – с использованием микроимпульсной технологии. Для сухого сверления без воды. Чисто, просто, быстро, напр., 200 мм в железобетоне D 62 мм всего 5 мин.

Специально для сухого сверления

Приводная машина для микроимпульсной техники, разработана специально для сухого сверления, с ручным управлением или с подставкой для сверления. Может быть использован везде, в стесненных условиях, вплотную к стене. Подходит для многих, в особенности твердых, материалов. Для прокладки трубопроводов и кабеля, для вентиляционных каналов методом колонкового бурения. В комплексе с пылесосом REMS Пуль М идеально подходит для выполнения кольцевого сверления в готовых помещениях, например, в жилых, офисных или промышленных зданиях.

Использование

Компактная приводная машина для кольцевого сверления с минимальной вибрацией, с соединительной резьбой для кольцевых сверел UNC 1 ¼ снаружи, G ½ внутри. Микроимпульсная технология с возможностью включения и отключения: При 1200 об/мин холостого хода импульсный диск с 24 зубьями генерирует 28 800 импульсов на об/мин, а под нагрузкой при 880 об/мин – 21 120 импульсов на об/мин. Прочная, подходит для использования на стройках. Суперлегкий, всего 7 кг. Простая, быстрая работа без воды, например, 200 мм в железобетоне D 62 мм всего 5 мин. Практичный ручной держатель и стабилизатор для ручного сверления. Встроенный всасывающий ротор для отсасывания пыли с подключением для REMS Пуль М и других подходящих пылесосов. Специальная стойка для высверливания отверстий свыше 60 мм.

Привод

Мощный универсальный двигатель 2200 Вт. Число оборотов сверильного шпинделя под нагрузкой 880 мин⁻¹. Редуктор, не требующий технического обслуживания. Проскальзывающая муфта безопасности защищает от блокировки. Импульсный переключатель с фиксатором.

Мультифункциональная электроника

Мультифункциональная электроника с ограничением пускового тока для мягкого пуска инструмента и мягкого сверления, автоматический ограничитель числа оборотов на холостом ходу для снижения шума, защиты двигателя и регулирование перегрузок двигателя и редуктора.

Алмазные коронки для сухого сверления LS

Сваренные посредством лазерной сварки и устойчивые к высоким температурам алмазные коронки для сухого сверления, разработанные специально для микроимпульсной технологии (стр. 289), для кольцевого сверления без воды, с ручным управлением или стойкой. Посадочный разъем UNC 1 ¼ внутренний. Сверление до 320 мм. Специально разработанные высококачественные алмазные сегменты с высоким содержанием алмазов и специальным связующим, для безупречного сверления и длительного срока службы. Идеальное решение для сухого сверления в железобетоне и кирпичной кладке. Вспомогательное кольцо для облегчения освобождения кольцевой алмазной коронки для сухого сверления, в качестве принадлежности.

Улавливание пыли по EN 60335-2-69

При работе с минеральными строительными материалами, например, бетоном, железобетоном, кирпичной кладкой, бесшовным полом, образуется большое количество кварцсодержащей минеральной пыли (мелкой кварцевой пыли), опасной для здоровья. Вдыхание мелкой кварцевой пыли опасно для здоровья. Согласно EN 60335-2-69 предписано использовать для отсасывания опасной для здоровья пыли с граничными параметрами взрывоопасности/граничным параметром > 0,1 мг/м³ как минимум безопасный пылесос для класса пыли М. Учтите национальные предписания.

Используется для высокопроизводительного отсасывания сверильной пыли из высверленного отверстия при сухом сверлении REMS Пуль М (стр. 294). Безопасный пылесос REMS Pull M сертифицирован для отсоса опасной для здоровья пыли класса М.

Приспособление для засверловки

Приспособление для засверловки G ½ TDKB, с отверстиями для отсасывания сверильной пыли из отверстия, со сверлом по камню из твердого сплава D 8 мм.

Стойки

По выбору стойка REMS Симплекс 2 или REMS Титан (стр. 288).



Продукция немецкого производства



info



REMS Симплекс 2



REMS Титан

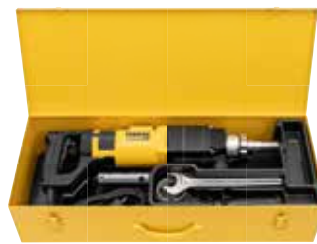

REMS Пикус DP базовый пакет



REMS Пикус DP Сет Симплекс 2



REMS Пикус DP Сет Титан



REMS Пикус DP/Пуль М Сет-пакет

Комплект поставки

REMS Пикус DP базовый пакет. Электрическая машина алмазного сверления с использованием микроимпульсной технологии для сухого сверления в бетоне, железобетоне $\leq D 162 (202)$ мм, кирпичной кладке и других материалах $\leq D 202$ мм, с ручным управлением или со стойкой. Приводная машина с соединительной резьбой для кольцевых сверл UNC $1\frac{1}{4}$ снаружи, G $\frac{1}{2}$ внутри, редуктором с предохранительной проскальзывающей муфтой, не требующим техобслуживания, универсальным двигателем 230 В, 50–60 Гц, 2200 Вт, встроенным отсасывающим ротором для отсасывания пыли. Многофункциональный блок электроники с плавным пуском, ограничением скорости вращения на холостом ходу, предохранителем от перегрузки и защитой от блокировки. Импульсный переключатель с фиксатором. Скорость вращения шпинделя сверлильного станка под нагрузкой 880 об/мин. Прижим. Центровочное приспособление G $\frac{1}{2}$ TDKB с буром D 8 мм, торцовый ключ с внутренним шестигранником SW 3. Гаечный ключ SW 32. В прочной металлической коробке.

	Арт.-№
	180016R220

Другие сетевые напряжения по запросу.

Комплект поставки

REMS Пикус DP Сет Симплекс 2. REMS Пикус DP базовый пакет и стойкой REMS Симплекс 2 для сверлильной установки, включая инструменты и комплект крепежа для кирпичной кладки и бетона.

	Арт.-№
	180033R220

Другие сетевые напряжения по запросу.

Комплект поставки

REMS Пикус DP Сет Титан. REMS Пикус DP базовый пакет и стойкой REMS Титан для сверлильной установки, включая инструменты и комплект крепежа для кирпичной кладки и бетона.

	Арт.-№
	180035R220

Другие сетевые напряжения по запросу.

Комплект поставки

REMS Пикус DP/Пуль М Сет-пакет. REMS Пикус DP базовый пакет, номер артикула 180016 R220, и REMS Пуль М Сет, номер артикула 185501 R220.

	Арт.-№
	180034R220

Другие сетевые напряжения по запросу.

Оснастка

Наименование	Арт.-№
REMS Пикус DP привод	180003R220
Стальной чемодан с вкладышем	180600RDP

Алмазные коронки для сухого сверления REMS LS, лазерная сварка, устойчивость к высоким температурам, страница 289.

REMS Пуль М, пылеуловитель сухой и мокрый, страница 294

Дополнительные аксессуары страница 288.



Наименование	Арт.-№
REMS Симплекс 2. Прочная, удобная стойка для алмазного сверления до D 202 мм. Описание см. на стр. 282.	183700R
REMS Титан. Прочная, особо устойчивая стойка для сверления в железобетоне и др. материалах до D 300 мм. Для самых высоких требований. Описание см. на стр. 282.	183600R
Шаблон для сверления Титан для простого размещения крепежных отверстий. Для стойки REMS Титан	183605R
Сверло по камню из закаленного металла D 15 мм SDS-plus для забивных анкеров M12	079018
Забивной анкер M12, 50 штук , для бетона	079005R50
Насадка для забивного анкера M12	182050R
Сверло по камню из закаленного металла D 20 мм SDS-plus для распорных анкеров M12	079019
Замковый анкер M12, 10 штук , для кирпичной кладки, многоразового применения	079006R10
Комплект быстрой фиксации стойки 160 состоящей из рифленого анкера со сплошной накаткой M12 x 52, быстрозажимной гайки, шайбы.	079010
Комплект быстрой фиксации стойки 500 для крепления стойки без анкеров, с установочным винтом со сплошной накаткой 500 мм, 2 быстрозажимными гайками, шайбами	183607R
Вакуумное крепление Титан , состоящее из крышки с ниппелем для соединения под шланг 3/8" и уплотнительного кольца для основания стойки.	183603R
Вакуумный насос , для создания разрежения ≤ -900 мбар (90%), состоящий из шиберного насоса сухого хода, без масла, производительностью 6 м³/ч, конденсаторного двигателя 230 V, 50–60 Гц, 250 Вт, с защитой от брызг, внутреннего всасывающего фильтра с функцией шумоподавления и 5 м тканного шланга из ПВХ с быстрозажимной муфтой.	183670R220
Лазерный указатель центра отверстия	183604R
Приспособление для засверловки G 1/2 TDKB , с отверстиями для отсасывания сверлильной пыли из отверстия, со сверлом по камню из твердого сплава D 8 мм.	180145R
Сверло по камню из закаленного металла D 8 мм для засверливающей направляющей	079013
Односторонний рожковый гаечный ключ SW 41 для отвинчивания универсальных алмазных коронок	079003
Стопорное кольцо для быстрой смены алмазной коронки для колонкового бурения	180015
Удлинитель 200 мм	180155R
Точильный камень для алмазных коронок	079012
Чашечный уровень , магнитный, для выравнивания положения стойки сверлильного станка	182010R
REMS Пуль М , сухой и мокрый улавливатель пыли, сертифицирован для улавливания опасной для здоровья пыли по EN 60335-2-69, см. стр. 294	



Алмазные коронки для сухого сверления REMS LS

Для REMS Пикус DP и других подходящих изготовителей

Высококачественные алмазные коронки для сухого сверления. Лазерная сварка. Специально для сухого сверления станком для кольцевого сверления с использованием микроимпульсной технологии, например, REMS Пикус DP с ручным управлением или со стойкой. Идеальны для универсального применения для работ по железобетону, кирпичной кладке и другим материалам.

Бетон, железобетон, кирпичная кладка всех видов, природный камень, асфальт, бесшовный пол всех видов и другие D 32–202 мм

Алмазные коронки для сухого сверления REMS LS – лазерная сварка, устойчивость к высоким температурам. Специально для сухого сверления станком для кольцевого сверления с использованием микроимпульсной технологии. Универсальные, применимы для различных материалов.

Универсальное применение для многих материалов, на весу или с помощью стойки для сверлильной установки. Единая соединительная резьба UNC 1¼ внутренняя, глубина сверления 320 мм. Специально разработанные высококачественные алмазные сегменты с высоким содержанием алмазов и специальным связующим материалом, для особо длительного срока эксплуатации. Сегменты с размещенными в связывающем средстве алмазами. Для быстрой, легкой и тихой засверловки. Лазерная сварка на автоматических сварочных машинах для достижения стабильно высокого качества сварных соединений. Высокая термостойкость – сегменты не отплавляются и при высокой температурной нагрузке / перегреве.

Стопорное кольцо для быстрой смены алмазной коронки для колонкового бурения, в качестве дополнительной комплектации.

Привод от приводной машины REMS Пикус DP с микроимпульсной техникой и соответствующих приводных машин других изготовителей с наружной соединительной резьбой UNC 1¼.

Используется для высокопроизводительного отсасывания сверлильной пыли из высверленного отверстия при сухом сверлении REMS Пуль М (стр. 294). Безопасный пылесос REMS Пуль М сертифицирован для отсоса опасной для здоровья пыли класса М.

Комплект поставки

Алмазные коронки для сухого сверления REMS LS. Лазерная сварка, устойчивость к высоким температурам. Специально для сухого сверления станком для кольцевого сверления с использованием микроимпульсной технологии, например, REMS Пикус DP с ручным управлением или со стойкой. Для многих материалов, напр., в бетоне, железобетоне, кирпичной кладке всех видов, природном камне, асфальте, бесшовном полу всех видов. Единое резьбовое посадочное соединение UNC 1¼ внутренняя, глубина сверления 320 мм. В картонной упаковке.

D × глубина × длина	Кол-во сегментов	Арт.-№
TDKB LS 32 × 320 × UNC 1¼	3	181500R
TDKB LS 42 × 320 × UNC 1¼	4	181502R
TDKB LS 52 × 320 × UNC 1¼	5	181504R
TDKB LS 62 × 320 × UNC 1¼	5	181506R
TDKB LS 72 × 320 × UNC 1¼	6	181508R
TDKB LS 82 × 320 × UNC 1¼	6	181510R
TDKB LS 92 × 320 × UNC 1¼	6	181512R
TDKB LS 102 × 320 × UNC 1¼	7	181514R
TDKB LS 112 × 320 × UNC 1¼	7	181516R
TDKB LS 122 × 320 × UNC 1¼	8	181532R
TDKB LS 127 × 320 × UNC 1¼	8	181518R
TDKB LS 132 × 320 × UNC 1¼	8	181520R
TDKB LS 142 × 320 × UNC 1¼	8	181522R
TDKB LS 152 × 320 × UNC 1¼	8	181524R
TDKB LS 162 × 320 × UNC 1¼	9	181526R
TDKB LS 182 × 320 × UNC 1¼	9	181528R
TDKB LS 202 × 320 × UNC 1¼	10	181530R

Оснастка

Наименование	Арт.-№
Стопорное кольцо для быстрой смены алмазной коронки для колонкового бурения	180015
Удлинитель 200 мм	180155R
Точильный камень для алмазных коронок	079012
Гачный ключ SW 41 для алмазных сверлильных коронок	079003

Переходник для использования алмазных коронок для сухого сверления REMS в приводных машинах других изготовителей, по запросу.

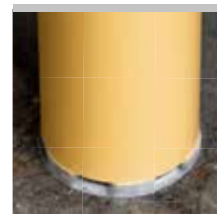
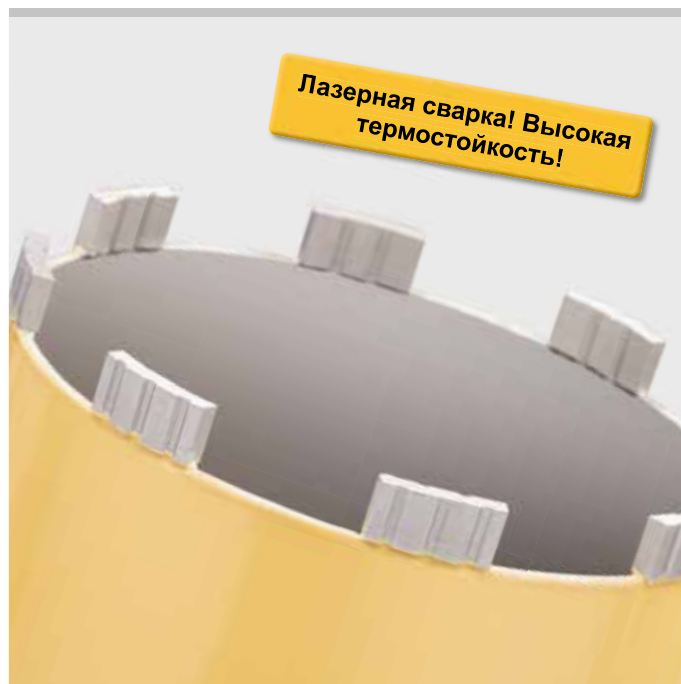

Сверла по кафелю REMS

Полые сверла для сухого сверления

Полые сверла для сухого сверления с алмазами для быстрого и чистого сверления кафеля всех видов. Идеально для монтажа и ремонта.

Керамика, керамогранит, гранит, мрамор и т.д.

Сверла по кафелю REMS – для сухого сверления.

Универсальное использование для сухого сверления без ударов в керамике, керамограните, мраморе и других материалах. Плитка не дает сколов.

Вода не нужна.

Специальное наполнение внутри полого сверла в качестве охлаждающего средства при нагревании становится жидким и охлаждает сверло.

Простая засверловка без упора благодаря специальному приспособлению с вакуумным креплением.

6-гранная посадка 1/4".

Привод от аккумуляторной дрели-шурупверта REMS Хеликс (стр. 101) и других дрелей-шурупвертов/дрелей (число оборотов ≥ 1000 мин⁻¹).

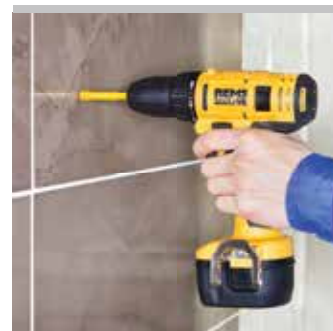

Комплект поставки

Комплект сверл по кафелю REMS 6-8-10. Полые сверла для сухого сверления с алмазами со специальным наполнением. Для керамики, керамогранита, гранита, мрамора и других материалов. Сверла по кафелю D 6, 8, 10 мм, приспособление для засверловки с вакуумным креплением. В блистерной упаковке.

	Арт.-№
	181700R



Оснастка

Наименование	Арт.-№
Сверла по кафелю REMS D 5 мм	181710R
Сверла по кафелю REMS D 6 мм	181711R
Сверла по кафелю REMS D 8 мм	181712R
Сверла по кафелю REMS D 10 мм	181713R
Сверла по кафелю REMS D 12 мм	181714R
Сверла по кафелю REMS D 14 мм	181715R

REMS Хеликс, аккумуляторная дрель-шурупверт, см. стр. 101



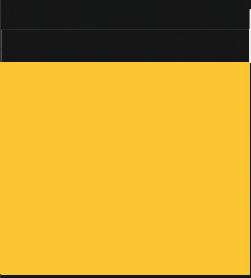

Компактный, удобный электроинструмент для сухой шлицевания и резки, напр., бетона, железобетона, кирпичной кладки всех видов, природного камня, бесшовного пола всех видов. Для мастерских и промышленности

Крокодил 125

Глубина штробы	≤ 38 мм
Ширина штробы	≤ 43 мм
Количество алмазных отрезных дисков	1–2

Крокодил 180 SR

Глубина штробы	≤ 61 мм
Ширина штробы	≤ 62 мм
Количество алмазных отрезных дисков	1–3

REMS Универсальные алмазные отрезные диски, для подходящих приводов других производителей, см. стр. 293.

REMS Крокодил – прорезание вместо долбления. Полностью прилегающая пластина. Мультифункциональная электроника.

Универсальное применение

Универсальный привод для сухой резки и шлифования. Идеально для вырезания штроб под укладку труб и электропроводки при монтаже систем отопления, сантехнических, электротехнических систем и систем охлаждения и кондиционирования

Конструкция

REMS Крокодил 125: Компактная, удобная машина, всего 5,8 кг. Прочная, подходит для использования на стройках. Простая, быстрая работа. напр., вырезание штробы в кирпичной кладке длиной 500 мм, глубиной 38 мм, всего за 25 с. Полностью прилегающая пластина во время всего процесса шлицевания/отрезания для управляемого погружения алмазных отрезных кругов, надежной работы без образования пыли и легкой, равномерной подачи. Практичная ручка выключателя, регулируется по 2 позициям, параллельно или поперечно оси машины, и откидная рукоятка, для оптимального рабочего положения и эргономики. Фиксация приводного вала для простой смены универсальных алмазных отрезных кругов. Плавно регулируемый по глубине упор. 4 дистанционные шайбы различной толщины согласно требуемой ширине щели, свинчатые с отрезными шлифовальными кругами в устойчивый блок, обеспечивают равномерную ширину щели. Встроенный в корпус всасывающий патрубок для подсоединения пылесоса.

REMS Крокодил 180 SR: Компактная, удобная машина, всего 8,0 кг. Прочная, подходит для использования на стройках. Простая, быстрая работа. напр., вырезание штробы в кирпичной кладке длиной 500 мм, глубиной 61 мм, всего за 34 с. Полностью прилегающая пластина во время всего процесса шлицевания/отрезания для управляемого погружения алмазных отрезных кругов, надежной работы без образования пыли и легкой, равномерной подачи. Практичная ручка выключателя с 3-кратным передающим усилие рычажным действием для легкого погружения и сильной подачи. Откидная рукоятка, для оптимального рабочего положения и эргономики. Фиксация приводного вала для простой смены универсальных алмазных отрезных кругов. Плавно регулируемый по глубине упор. Дистанционные шайбы различной толщины согласно требуемой ширине щели, свинчатые с отрезными шлифовальными кругами в устойчивый блок, обеспечивают равномерную ширину щели. Встроенный в корпус всасывающий патрубок для подсоединения пылесоса.

Привод

REMS Крокодил 125: Прочный, мощный универсальный двигатель 1850 Вт. Скорость вращения приводного вала под нагрузкой отрезных дисков 5000 мин⁻¹. Прочный, не нуждающийся в уходе механизм. Соединительный провод 2,3 м. Предохранительный переключатель импульсного режима с блокировкой случайного включения.

REMS Крокодил 180 SR: Прочный, мощный универсальный двигатель 2000 Вт. Скорость вращения приводного вала под нагрузкой отрезных дисков 3300 мин⁻¹. Защита от перегрева с помощью контроля температуры обмотки возбуждения двигателя с позистором. Прочный, не нуждающийся в уходе механизм. Соединительный провод 5,7 м. Предохранительный переключатель импульсного режима с блокировкой случайного включения. Защита от непреднамеренного запуска при отказе сетевого питания.

Регулировка скорости

Тахоэлектроника для управления скоростью вращения (REMS Крокодил 180 SR) поддерживает постоянный уровень скорости вращения в том числе под нагрузкой. Заданное число оборотов отрезного шлифовального круга сохраняется до сопротивления и выхода за минимально допустимый предел. Приводной двигатель не работает. Сразу после разгрузки приводной машины устанавливается заданное число оборотов, с которым пользователь может продолжать работу (Патент EP 2 085 191). Преимущество: Скорость резки (число оборотов под нагрузкой) остается неизменной в течение всего рабочего процесса, что обеспечивает высокую производительность резания.

Мультифункциональная электроника

Мультифункциональная электроника с ограничителем пускового тока для плавного пуска, для аккуратной подачи алмазных отрезных дисков, автоматического ограничения скорости вращения на холостом ходу для уменьшения шума и продления срока службы двигателя, защита от блокировки двигателя и редуктора.

Универсальные алмазные отрезные диски

Универсальное использование для прямого вырезания штробы и резки. Специально разработанные, высококачественные алмазные сегменты с большим содержанием алмазов и специальным связующим для максимальной производительности вырезания штробы/резки и длительного срока службы.



Патент EP 2 085 191



Полностью прилегающая пластина во время всего процесса шлицевания/отрезания для управляемого погружения алмазных отрезных кругов, надежной работы без образования пыли и легкой.

REMS Крокодил 125/180 SR

Алмазный штроборез и шлифовально-разрезной станок

На выбор универсальные алмазные отрезные диски REMS LS Turbo, лазерная сварка, устойчивые к воздействию высоких температур, для быстрых резов и резов в твердых материалах или универсальные алмазные отрезные диски REMS LS H-P, High-Performance, лазерная сварка, устойчивые к воздействию высоких температур, для быстрых резов и резов в особенно твердых материалах, с большим сроком службы, (стр. 293) металлическое основание согласно EN 13236. Посадочное отверстие D 22,23 мм.

Улавливание пыли по EN 60335-2-69

При работе с минеральными строительными материалами, например, бетоном, железобетоном, кирпичной кладкой, бесшовным полом, образуется большое количество кварцсодержащей минеральной пыли (мелкой кварцевой пыли), опасной для здоровья. Вдыхание мелкой кварцевой пыли опасно для здоровья. Согласно EN 60335-2-69 предписано использовать для отасывания опасной для здоровья пыли с граничными параметрами взрывоопасности/граничным параметром > 0,1 мг/м³ как минимум безопасный пылесос для класса пыли M. Учтите национальные предписания. REMS Пуль M, пылесос для сухой и влажной уборки, класс пыли M (стр. 294).

Комплект поставки

REMS Крокодил 125 базовый пакет. Электрический алмазный штроборезный и шлифовально-отрезной станок для прорезания штробы и разрезания бетона, железобетона, кирпичной кладки всех видов, природного камня, бесшовного пола всех видов. Глубина штробы 38 мм, плавная регулировка. Ширина штробы ≤ 43 мм, изменяется с помощью прокладок 3, 6, 10, 20 мм. Привод с приводным валом D 22,2 мм, для 1 или 2 алмазных дисков по EN 13236, ≤ D 125 мм, редуктором не требующим обслуживания, универсальным двигателем 230 В, 50–60 Гц, 1850 Вт. Многофункциональная электроника с плавным пуском, ограничением скорости вращения на холостом ходу, защитой от перегрузки. Соединительный провод 2,3 м. Предохранительный переключатель импульсного режима с блокировкой случайного включения. Скорость вращения под нагрузкой 5000 мин⁻¹. Патрубок для подключения к пылесосу/пылеотводу. Гаечный ключ SW 13. В прочном чемодане.

Арт.-№	
185010R220	

Другие сетевые напряжения по запросу.

Комплект поставки

REMS Крокодил 180 SR базовый пакет. Электрическая просечная и разрезная машина с алмазным диском и системой регулирования скорости. Для просечки и резки, например, бетона, железобетона, кирпичной кладки любого вида, природного камня, бесшовного пола любого вида. Глубина штробы 61 мм, плавная регулировка. Ширина штробы ≤ 62 мм, изменяется с помощью прокладок 3, 6, 10, 20 мм. Привод с приводным валом D 22,2 мм, для 1, 2 или 3 алмазных дисков по EN 13236, ≤ D 180 мм, редуктором не требующим обслуживания, универсальным двигателем 230 В, 50–60 Гц, 2000 Вт. Многофункциональный блок электроники с плавным пуском, ограничением скорости вращения на холостом ходу, предохранителем от перегрузки, защитой от блокировки. Соединительный провод 5,7 м. Защита от непреднамеренного запуска при отключении сетевого питания. Предохранительный выключатель импульсного режима с блокировкой повторного включения. Скорость вращения под нагрузкой 3300 мин⁻¹. Патрубок для подключения к пылесосу/пылеотводу. Гаечный ключ SW 13. В прочной металлической коробке.

Арт.-№	
185011R220	

Другие сетевые напряжения по запросу.

Оснастка

Наименование	Арт.-№
REMS Крокодил 125 приводная машина	185000R220
REMS Крокодил 180 SR приводная машина	185001R220
Универсальный алмазный отрезной диск REMS LS-Turbo D 125 мм, лазерная сварка, устойчивый к воздействию высоких температур, для быстрого резания и резания твердых материалов, с металлической основой по EN 13236	185021R
Универсальный алмазный отрезной диск REMS LS-Turbo D 125 мм, High-Performance, лазерная сварка, устойчивый к воздействию высоких температур, для быстрого резания и резания очень твердых материалов, с металлической основой по EN 13236.	185022R
Универсальный алмазный отрезной диск REMS LS-Turbo D 180 мм, лазерная сварка, устойчивый к воздействию высоких температур, для быстрого резания и резания твердых материалов, с металлической основой по EN 13236	185026R
Универсальный алмазный отрезной диск REMS LS-Turbo D 180 мм, High-Performance, лазерная сварка, устойчивый к воздействию высоких температур, для быстрого резания и резания очень твердых материалов, с металлической основой по EN 13236.	185027R
Шлифовальный резец для удаления перегородки после шлицевания	185024R
Чемодан с прокладкой для REMS Крокодил 125	185054R
Стальной чемодан	185058R

REMS Пуль L / M, пылеуловитель сухой и мокрый, см. стр. 294



Мощный электрический пылеуловитель сухой и мокрый с автоматической чисткой фильтров. Для применения в мастерских и промышленности.

Для всасывания пыли, грязи и жидкостей.

Идеально для удаления пыли из пазов, при отрезании, сверлении и шлифовании.

Сертифицирован в качестве пылесоса и уловителя опасной для здоровья пыли.

Идеально подходит для всасывания шлама при кольцевом сверлении.

REMS Пуль L

Класс пыли по EN 60335-2-69	L
Граничные параметры взрывоопасности/ граничные параметры на рабочем месте	> 1 мг/м ³
Степень пропускания	≤ 1 %

REMS Пуль M

Класс пыли по EN 60335-2-69	M
Граничные параметры взрывоопасности/ граничные параметры на рабочем месте	> 0,1 мг/м ³
Степень пропускания	≤ 0,1 %

REMS Пуль – для сухого и мокрого улавливания пыли. Неизменно высокая мощность всасывания благодаря постоянной автоматической чистке фильтров. Сертифицировано для работы с опасной для здоровья пылью.

Универсальное применение

Мощный, удобный пылесос для сухого и мокрого всасывания. Для всасывания пыли, грязи и жидкостей. Идеально подходит для удаления пыли из пазов, при отрезании, кольцевом сверлении и шлифовании. Сертифицирован в качестве пылесоса и пылеуловителя для работы с опасной для здоровья пылью класса M по EN 60335-2-69. Для применения в мастерских и промышленности.

Конструкция

Компактная, удобная конструкция. REMS Пуль L/M всего 12,7 кг. Легкость и мобильность благодаря прорезиненным ходовым колесам и поворотным направляющим роликам, фиксируется с помощью направляющего ролика с фиксатором. Резервуар большой емкости 35 л, заливка жидкости - 19 л. Выключатель и переключатель для автоматической чистки фильтра со встроенным зеленым светодиодом и индикатором готовности к эксплуатации автоматического устройства чистки фильтра. Переходник для подсоединения электроинструмента к пылесосу, индивидуально настраивается на всасывающий патрубок используемого электроинструмента. Гибкий всасывающий шланг 2,5 м, практичный удлинитель всасывающего шланга 2,5 м, эргономичная ручка, 2 вставные, хромированные металлические всасывающие трубы 0,5 м для подгонки длины всасывающей трубы. Широкая плоская всасывающая насадка для жидких сред/сухих продуктов 300 мм с прорезиненными роликами, по выбору монтируется щетка для всасывания пыли и грязи или резиновые губки для всасывания жидкости. Насадка для всасывания из зазоров для узких мест. Большой рабочий радиус благодаря кабелю длиной 7,5 м. Встроенные в пылесос крепления для кабеля, всасывающего шланга, металлических всасывающих труб и принадлежностей. Практичная рукоятка для переноски.

REMS Пуль M подходит для всасывания опасной для здоровья пыли класса M по EN 60335-2-69 и сертифицирован для этого, с электронным контролем объемного потока, переключатель для адаптации мощности всасывания к различным диаметрам всасывающего шланга (21, 27, 35, 40, 50 мм) и заглушка для соединительного патрубка всасывающего шланга.

Постоянная автоматическая чистка фильтра

REMS Пуль L и REMS Пуль M с инновационной, патентованной, автоматической чисткой фильтра, предотвращает забивание фильтра пылью, очень эффективны для работы с тонкой пылью. Плоский складчатый фильтр автоматически очищается каждые 15 с посредством целенаправленных, мощных толчков воздуха. Усилие всасывания во время очистки остается стабильным. Патентованная система плоских складчатых фильтров.

Привод

Прочный, мощный байпасный двигатель, 1200 Вт, с мощной турбиной. Высокая мощность всасывания, плавное регулирование до объема воздуха ≤ 74 л/с, для оптимальной адаптации к площади всасывания и всасываемому материалу.

Автоматика отключения

Индикатор уровня заполнения с автоматическим отключением при достижении максимального уровня жидкости при всасывании электрически проводящих жидкостей.

Автоматика включения/выключения электроинструмента

Встроенная в пылесос электрическая розетка для инструментов до 2200 Вт, с электронной автоматикой включения/выключения. При включении/выключении электроинструмента пылесос автоматически включается/выключается. Для экономичной работы.

Антистатическая система (REMS Пуль M)

Статический заряд отводится через проводящие всасывающие металлические трубы, проводящую ручку E, проводящий всасывающий шланг E, проводящий удлинитель шланга E и проводящий патрубок всасывающего шланга на заземленную верхнюю часть пылесоса.



Сертифицированные пылесосы и пылеуловители для работы с опасной для здоровья пылью по EN 60335-2-69.



Улавливание опасной для здоровья пыли при резании и шлицевании: REMS Пуль M Сет



Улавливание опасной для здоровья пыли при сухом сверлении: REMS Пуль M Сет D

Улавливание пыли по EN 60335-2-69

См. стр. 292.

Отсасывание воды

Для отсасывания воды необходим плоский складчатый фильтр PES. При необходимости использовать мешки фильтра для жидких сред или полиэтиленовые мешки. Мешки фильтра для жидких сред при всасывании грязной воды отделяют воду от твердых частиц грязи. Полиэтиленовые мешки упрощают удаление грязи и предотвращают отложение грязи в резервуаре.

Комплект поставки

REMS Пуль Сет. Электрический сухой и мокрый пылеулавливатель для промышленного применения. Для всасывания пыли, грязи и жидкостей. Идеально для удаления пыли из пазов, при отрезании, сверлении и шлифовании. Сертификация в качестве пылесосов и пылеуловителей для работы с опасной для здоровья пылью по EN 60335-2-69¹⁾. Байпасный двигатель 230 В, 50–60 Гц, 1200 Вт. Выключатель и переключатель для автоматической чистки фильтров со встроенным зеленым светодиодом. Переключатель мощности всасывания для плавного регулирования объема воздуха ≤ 74 л/с. Ограничитель уровня наполнения с автоматическим отключением. Автоматическая чистка фильтра. Электрическая розетка для инструментов до 2200 Вт, с электронной автоматикой включения/выключения. Большой объем резервуара 35 л, объем для заполнения жидкостью 19 л. Двигается, 2 колеса, направляющий ролик/направляющий ролик с блокировкой. Соединительный кабель 7,5 м. 1 шт. бумажный мешок для фильтра, 1 шт. бумажный фильтр. 2 всасывающие металлические трубы по 0,5 м, ручка, всасывающий шланг 2,5 м, удлинитель всасывающего шланга 2,5 м. Насадка для всасывания мокр./сух. 300 мм с роликами, щетками, резиновыми губами. Насадка для всасывания из зазоров. Переходник шланг всасывания/электроинструмент. Встроенные крепления для соединительного кабеля, шланга всасывания и принадлежностей. В коробке.

Наименование	Исполнение	Арт.-№
Пуль L Сет	Класс пыли L, граничные параметры взрывоопасности/граничные параметры на рабочем месте > 1 мг/м ³ , степень пропускания ≤ 1 %.	185500R220
Пуль L Сет W	REMS Пуль L Сет с водоупорным плоским складчатым фильтром из полиэстера и водооткачивающим приспособлением. Идеальное решение для всасывания шлама при мокром сверлении со сверлильными стойками REMS.	185503R220
Пуль M Сет	Класс пыли M, граничные параметры взрывоопасности/граничные параметры на рабочем месте > 0,1 мг/м ³ , степень пропускания ≤ 0,1 %. Электронная система контроля объемного потока с акустическим сигналом. Переключатель для выбора диаметра всасывающего шланга. Заглушка для соединительного патрубка всасывающего шланга. Система антистатика с проводящими электричество всасывающими металлическими трубами, рукоятка, всасывающий шланг, удлинитель всасывающего шланга, патрубок всасывающего шланга.	185501R220
Пуль M Сет D	REMS Пуль M Сет со всасывающим ротором для отсасывания пыли. Идеальное решение для всасывания вредной для здоровья пыли при сухом сверлении с помощью REMS Пикус S1, Пикус SR, Пикус S3 и т.п.	185504R220

Всасывание шлама при мокром сверлении со сверлильными стойками REMS:

REMS Пуль L Сет W



Улавливание опасной для здоровья пыли при резании и шлифовании:

REMS Пуль L Сет

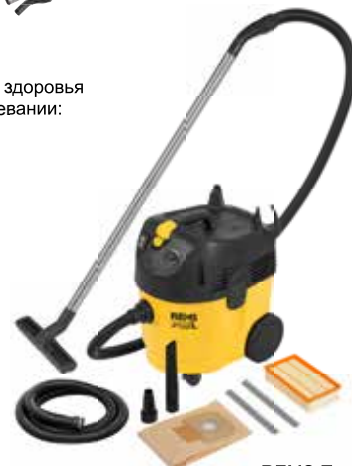

REMS Пуль L Сет



Безопасный пылесос для класса пыли L



Безопасный пылесос для класса пыли M



REMS Пуль M Сет

Оснастка

Наименование	Арт.-№
Бумажный мешок фильтра, 5 штук , целлюлоза, 2-слойный, для сухого всасывания, M-сертификация, для нормальной загрязненности, мелкая пыль	185510R05
Волокнистый мешок фильтра, 5 штук , волокно из полиэстера, 3-слойный, прочный на разрыв, для влажного и сухого всасывания, M-сертификация, для нормальной грязи, мелкая пыль, абразивная пыль, влажная грязь	185511R05
Мешок фильтра для жидких сред, 5 штук , бумага-полиэстер-спанбонд, прочный на разрыв, для мокрого и сухого всасывания, для абразивной пыли, мокрой грязи, жидкостей	185512R05
Полиэтиленовый мешок, 10 штук , для мокрого и сухого всасывания для нормальной грязи, мелкой пыли, абразивной пыли, мокрой грязи, жидкостей. Предотвращает загрязнение резервуара.	185513R10
Плоский складчатый фильтр бумага , целлюлоза, нанопокрывание, 1 шт., для сухого всасывания, M-сертификация	185514R01
Плоский складчатый фильтр PES , полиэстер, нанопокрывание, 1 шт., устойчивый к воздействию воды, не гниет, моется водой. Для мокрого и сухого всасывания, M-сертификация	185515R01
Переходник шланг всасывания/электроинструмент	185527R



¹⁾ Соблюдать национальные предписания по работе с опасной для здоровья пыли и ее утилизации.



 PRESS

Сушка Осушение



**Осушитель воздуха/
строительный осушитель**

298

Мощные высокоэффективные осушители воздуха/строительные осушители помещений для применения, например, после затопления водопроводной водой, после наводнений, для осушения затхлых подземных помещений, а также для ускорения просушки, например, бетона, кирпичных стен, штукатурки, бесшовного пола. Для применения в мастерских и промышленности.

REMS Зекко 50

Мощность по удалению влаги ≤ 50 л/24 ч

Объем воздуха ≤ 265 м³/ч

REMS Зекко 80

Мощность по удалению влаги ≤ 80 л/24 ч

Объем воздуха ≤ 850 м³/ч

REMS Зекко – для осушения и удаления влаги.

Универсальное применение

Мощные высокоэффективные осушители воздуха/строительные осушители помещений для применения, например, после затопления водопроводной водой, после наводнений, для осушения затхлых подземных помещений, а также для ускорения просушки, например, бетона, кирпичных стен, штукатурки, бесшовного пола. Для применения в мастерских и промышленности.

Конструкция Зекко 50

Компактная удобная конструкция в прочном пластмассовом корпусе. Вес 21 кг. Большая площадь всасывания воздуха с мощным воздушным фильтром. Электронный гигростат для регулирования влажности воздуха: автоматическое отключение при достижении заданной влажности воздуха, автоматическое повторное включение при увеличении влажности воздуха. С выходом потока воздуха вверх для оптимальной циркуляции. Отведение конденсата во внутренний резервуар объемом 7,7 л; выводимый шланг для отвода конденсата в подставляемую емкость или непосредственно в сливной трубопровод. Автоматическое отключение с подачей сигнала, если в случае использования внутренней емкости для конденсата на 7,7 л достигается максимальный уровень конденсата. Счетчик часов наработки и расхода электроэнергии, например, для отчетности в рамках урегулирования убытков/перед заказчиком (принадлежность). Прочный пластиковый корпус на колесах для упрощенной транспортировки.

Конструкция Зекко 80

Компактная, удобная конструкция в прочном корпусе из стального листа с порошковым покрытием. Вес 51 кг. Большая площадь всасывания воздуха с мощным воздушным фильтром. Электронный гигростат для регулирования влажности воздуха: автоматическое отключение при достижении заданной влажности воздуха, автоматическое повторное включение при увеличении влажности воздуха. Боковой выход воздуха для оптимальной циркуляции. Шланг для отвода конденсата во встроенную емкость для конденсата 11,5 л (принадлежность), выводимый шланг, для отвода конденсата в прилагаемую емкость или непосредственно в сливной трубопровод. Выключатель для рабочего положения с внутренней емкостью для конденсата на 11,5 л или без нее. Автоматическое отключение с подачей сигнала, если в случае использования внутренней емкости для конденсата на 11,5 л достигается максимальный уровень конденсата. Счетчик часов наработки и расхода электроэнергии, например, для отчетности в рамках урегулирования убытков/перед заказчиком. Приборная розетка для съемного соединительного кабеля. Практичный отсек для транспортировки соединительного кабеля. Прочная, подвижная рама из стальных труб с большими колесами для легкой перевозки, также по ступенькам. Несложное опускание и поднимание устройства с использованием тыльной стороны рамы из стальных труб, напр., в кузов автомобиля и с него.

Холодильный агрегат Зекко 50

Высокая производительность по удалению влаги благодаря высококачественному холодильному агрегату с высокоэффективным роторно-поршневым компрессором и мощным конденсаторным двигателем 230 В, 760 Вт, с электротепловой противообледенительной системой, для длительной эксплуатации. Работает очень тихо, подходит в том числе и для жилых помещений. Производительность по удалению влаги ≤ 50 л/24 ч, объем воздуха ≤ 265 м³/ч. Высококачественный хладагент R-290.

Холодильный агрегат Зекко 80

Высокая производительность по удалению влаги благодаря высококачественному холодильному агрегату с высокоэффективным роторно-поршневым компрессором и мощным конденсаторным двигателем 230 В, 680 Вт, с автоматической системой оттаивания с использованием горячего газа, для длительной эксплуатации. Работает очень тихо, подходит в том числе и для жилых помещений. Мощность по удалению влаги ≤ 80 л/24 ч, объем воздуха ≤ 850 м³/ч. Высококачественный хладагент R-290.

Электронный блок управления Зекко 50

Крупноразмерная панель управления с подсветкой с наглядной индикацией фактического и заданного значения влажности воздуха, рабочего режима холодильного агрегата, работы системы оттаивания. Кнопки для регулирования влажности воздуха шагами в 5 % от 30 % до 90 %, а также регулирования продолжительной эксплуатации. Кнопки выбора 2-х скоростей вентилятора. Кнопка таймера. Функция памяти сохраняет настройки для автоматического продолжения работы после неполадки с питанием.

Электронный блок управления Зекко 80

3-дюймовый ЖК-дисплей с подсветкой с диагональю 70 мм, удобной индикацией действительной влажности воздуха, заданной влажности воздуха, часов наработки, рабочего состояния холодильного агрегата, функции оттаивания, функции защиты компрессора и рабочего состояния внутренней емкости для



конденсата на 11,5 л. Кнопки для регулирования влажности воздуха шагами в 1 % от 30 % до 90 %, а также регулирования продолжительной эксплуатации. Функция памяти сохраняет настройки для автоматического продолжения работы после неполадки с питанием.

Резервуар для конденсата с насосом Secco 50 и Secco 80

Резервуар для конденсата с насосом для перенаправления конденсата из резервуара в емкость, размещенную на другом уровне, или в умывальник (принадлежность).

Комплект для отвода воздуха Зекко 80

Рукав для отвода воздуха крупного размера D 200 мм, длиной 10 м, с крепежными проушинами из металла для подвешивания на месте, с соединительным фланцем, для распределения отводимого воздуха в помещении, для осушения пустот, напр., над промежуточными перекрытиями, и для дополнительной обдувки влажных поверхностей (оснастка).

Комплект поставки

REMS Зекко 50 Сет. Электрический осушитель воздуха/строительный осушитель для промышленного применения. Для просушки помещений, для осушения подвальных помещений, а также для просушки, напр., бетона, кирпичных стен, штукатурки, бесшовного пола. Холодильный агрегат с ротационным компрессором и конденсаторным двигателем 230 В, 50 Гц, 760 Вт, с автоматической системой оттаивания, для длительной эксплуатации. Работает очень тихо. Мощность по удалению влаги ≤ 50 л/24 ч, объем воздуха ≤ 265 м³/ч. Электронный блок управления с большим дисплеем с подсветкой и функцией памяти. Электронный гигростат. Воздушный фильтр. Внутренний резервуар для конденсата на 7,7 л. В прочном пластмассовом корпусе на роликах. В картонной коробке.

	Арт.-№
	132011R220

Другие сетевые напряжения по запросу.

Комплект поставки

REMS Зекко 80 Сет. Электрический осушитель воздуха/строительный осушитель для промышленного применения. Для просушки помещений, для осушения подвальных помещений, а также для просушки, напр., бетона, кирпичных стен, штукатурки, бесшовного пола. Холодильный агрегат с роторно-поршневым компрессором и конденсаторным двигателем 230 В, 50 Гц, 680 Вт, и автоматической системой оттаивания с использованием горячего газа, для длительной эксплуатации. Работает очень тихо. Мощность по удалению влаги ≤ 80 л/24 ч, объем воздуха ≤ 850 м³/ч. Электронный блок управления с 3-дюймовым дисплеем с подсветкой и функцией памяти. Электронный гигростат, счетчик часов наработки, счетчик расхода электроэнергии. Воздушный фильтр. В прочном корпусе из стального листа на подвижной раме из стальных труб с большими колесами. В картонной коробке.

	Арт.-№
	132010R220

Другие сетевые напряжения по запросу.

Оснастка

Наименование	Арт.-№
Емкость для конденсата Зекко 80 на 11,5 л для отвода конденсата внутри корпуса из стального листа. Для REMS Зекко 80.	132100 R
Комплект для отвода воздуха Зекко 80 , состоит из рукава для отвода воздуха D 200 мм, длиной 10 м, с крепежными проушинами из металла для подвешивания на месте, с соединительным фланцем, для распределения отводимого воздуха в помещении, для осушения пустот, напр., над промежуточными перекрытиями, и для дополнительной обдувки влажных поверхностей. Для REMS Зекко 80.	132104 R
Резервуар для конденсата с насосом Зекко 50 для перенаправления конденсата из резервуара в емкость, размещенную на другом уровне, или в умывальник. Высота подачи ≤ 2 м. Для REMS Зекко 50.	132129R220
Резервуар для конденсата с насосом Зекко 80 для перенаправления конденсата из резервуара в емкость, размещенную на другом уровне, или в умывальник. Высота подачи ≤ 2 м. Для REMS Зекко 80.	132121 R220
Счетчик часов наработки и расхода электроэнергии , например, для отчетности в рамках урегулирования убытков/перед заказчиком. Для REMS Зекко 50 и др.	132132R220
REMS Detect W , диэлектрический прибор измерения влажности для неразрушающего измерения влажности в строительных материалах, напр., бетон, кирпичная кладка, гипс, дерево. В сумке.	132115 R



Указатель

Символы

CamScope / CamScope S.....	248–249
CleanH.....	113, 117
CleanM.....	117
Cu-флис.....	238
Ева.....	22
Е-Пуш 2.....	109
NoCor.....	113, 117
Peroxi Color.....	113, 117
RAG.....	94
V-Jet H.....	113, 117
V-Jet TW.....	113, 117

А

Акку-Амиго 22 V.....	28–29
Акку-Кат 22 V VE.....	62–63
Акку-Колум РГ 22 V.....	52–53
Аккумуляторная дрель-отвертка.....	101
Аккумуляторная сабельная пила для труб.....	68–69
Аккумуляторная труборезная машина.....	86–87
Аккумуляторная Универсальная Сабельная пила.....	62–63
Аккумуляторный аксиальный пресс 13 кН с автоматическим возвратом.....	220–221
Аккумуляторный аксиальный пресс 20 кН с автоматическим возвратом.....	220–221
Аккумуляторный аксиальный пресс 30 кН.....	218
Аккумуляторный радиальный пресс 22 кН с принудительной подачей.....	139–143
Аккумуляторный радиальный пресс 32 кН с принудительной подачей.....	176–177
Аккумуляторный радиальный пресс 32 кН с принудительной подачей и мониторингом давления прессования.....	178–179
Аккумуляторный радиальный пресс 32 кН с сигналом отключения.....	174–175
Аккумуляторный радиальный пресс XL 45 кН с принудительной подачей.....	180–181
Аккумуляторный расширитель труб 20 кН с автоматическим возвратом.....	228–229
Аккумуляторный резьбонарезной клупп с быстросменными головками.....	28–29
Аккумуляторный трубогиб.....	132–133
Аккумуляторный труборез.....	83
Аккумуляторный устройство для накатки желобков станок.....	52–53
Акку-Нано.....	83
Акку-Пресс.....	174–175
Акку-Пресс 22 V ACC.....	178–179
Акку-Пресс ACC.....	176–177
Акку-Пресс XL 45 кН 22 V ACC.....	180–181
Акку-Тигр 22 V VE.....	68–69
Акку-Центо 22 V.....	86–87
Акку-Экс-Пресс 22 V ACC.....	228–229
Аксиальные прессы.....	217
Аксиальный пресс для работы одной рукой.....	219
Акс-Пресс 25 22 V ACC.....	220–221
Акс-Пресс 25 L 22 V ACC.....	220–221
Акс-Пресс 30 22 V.....	218
Акс-Пресс НК / Н.....	219
Аку-Курво 22 V.....	132–133
Акула ЗБ.....	102
Акула ВБ.....	102
Алмазное сверление.....	273
Алмазные коронки для сухого сверления LS.....	289
Алмазный прорезной и шлифовально-разрезной станок.....	273
Алмазный штроборез и шлифовально-разрезной станок.....	292–293
Амиго.....	25
Амиго 2.....	26
Амиго 2 компакт.....	27
Амиго Е.....	24
Ацетиленовая турбо-горелка.....	240

Б

Блиц.....	240
Быстросменные резьбонарезные головки.....	30
Быстросменные резьбонарезные головки S.....	23

В

Внутренний гратосниматель.....	95
Всасывание жидкости и сухое всасывание.....	273

Г

Геркулес.....	104
Гибка труб.....	121
Гидро-Свинг.....	124–125
Головки для лерок / Прокладочные кольца / Направляющие втулки.....	31

Д

Дезинфекция.....	107
------------------	-----

Джумбо.....	103
Дополнительные материалы для нарезания резьбы.....	49
ДуеЦенто.....	88–89

З

Замораживание.....	243
Замораживание труб.....	244
Заполнение.....	107
Зачищающая губка.....	238
Зекко 50/80.....	298–299

И

Инструмент для резки труб и снятия фаски.....	92
Испытание под давлением.....	107
Исследование труб и каналов.....	247

К

Кабелерез.....	215
Кальк-Пуш.....	110
Камера-эндоскоп с радиоэлектронной техникой.....	248–249
КАТ 110 П.....	92
КАТ 110 Cu-INOX.....	93
Кат VE.....	61
Кобра 22/32.....	258–261
Колум РГ.....	51
Консервация.....	107
Контакт 2000.....	239
Крокодил 125/180 SR.....	292–293
Курво.....	128–129
Курво 50.....	130–131
КэмСис.....	250–251
КэмСис 2.....	252–254
Кэч С.....	100
Кэч W.....	100

М

Магнум (до 2").....	34–35
Магнум (до 3").....	36–37
Магнум (до 4").....	38–39
Магнум RG.....	54–55
Масляногидравлический ручной трубогиб.....	124–125
Масляногидравлический трубогиб.....	126–127
Мачо.....	240
Машина для стыковой сварки.....	266–269
Мини-Кобра.....	256
Мини-Кобра S.....	257
Мини-Пресс 22 V ACC.....	140–141
Мини-Пресс ACC.....	139
Мини-Пресс S 22 V ACC.....	142–143
Монтаж.....	99
МСГ.....	265
Мульти-Пуш S.....	111–113
Мульти-Пуш SL/SLW.....	114–117
Мягкая паста из смеси Sn97Cu3 по ISO 9453:2014 и флюса 3.1.1.C, EN 29454-1:1994.....	241
Мягкий припой Sn97Cu3, ISO 9453:2014.....	241

Н

Накатка желобков.....	21
Нанесение фасок.....	75
Нано.....	82
Нарезание резьбы.....	21
Нарезные плашки с держателями.....	44
наружный/внутренний гратосниматель.....	72, 85, 87, 96–97
Наружный/внутренний гратосниматель.....	95
Ниппельспанер.....	48
Ниппельфикс.....	48
Ножницы для отрезки труб.....	90
Ножницы для отрезки труб с храповым механизмом подачи.....	91

О

Осушение.....	297
Отбортовка.....	225
Отрезка.....	75
отрезные клещи М.....	215
отрезные клещи Мини М.....	167
Очистка.....	107

П

Пайка.....	237
Паста Cu 3.....	241
Пауер-Пресс.....	170
Пауер-Пресс ACC.....	171
Пауер-Пресс SE.....	169
Пауер-Пресс XL ACC.....	172
Пауер-Экс-Пресс P-CEF ACC.....	230

Указатель

Переносная и стационарная лампа	105	Тигр VE/SR	64–65
Переносная станция обработки труб с цепными тисками	102	Торнадо	32–33
Пикус DP	286–287	Трубная дисковая пила	72
Пикус S1	274–275	Трубный расширитель для работы одной рукой	227
Пикус S2/3,5	280–281	Трубный фаскосниматель	94
Пикус S3	276–277	Труборез	76–79, 93
Пикус SR	278–279	Труборезная машина	84–85, 88
Пилы	57	Турбо Cu-INOX	72
Пильные полотна	71	Турбо K	73
Питон	126–127	У	
Пневматическая сабельная пила для труб	66	Универсальная дисковая пила с автоматической смазочной системой	73
Подставка для труб	104	универсальные алмазные коронки	284
Подтверждение пригодности	213	универсальные алмазные коронки LS	285
Полые сверла для сухого сверления	290	Универсальные пильные полотна	70
пресс-головки	222–223	Универсальный гратосниматель	95
Пресс-клещи	182–211	Унимат 75	42–43
Пресс-клещи Мини	144–166	Унимат 77	46–47
Пресс-кольца	144–166, 182–211	Устройство всасывания и чистки под давлением	256
Припой Lot Cu 3	241	Устройство для дезинфекции сантехнического оборудования питьевого водоснабжения	113, 117
Припой Lot P6	241	Устройство для муфтовой сварки	265
Промывка	107	Устройство для накатки желобков	50–51
Пропановая турбо-горелка	240	Устройство для накатки желобков станок	51, 54–55
Прочистка труб и каналов	247	Устройство для сварки электромуфтами	264
Пуль-Пуш	256	Устройство для чистки труб с ручным и электрическим приводом	256
Пуль L / M	294–295	Устройство для чистки труб с электрическим приводом	257
Пума VE	60	Устройство очистки и консервации для систем отопления	113, 117
Пуш	108	Ф	
Пылесос для сухой и влажной уборки	294–295	Фриго 2 F-Zero	245
Р		Х	
Радиальные прессы	137	Хеликс VE	101
РАС П	79	Хот Дог 2	238
РАС СТ	76	Хуррикан	233
Расширение	225	Хуррикан X	232
Расширительные головки Р	231	Ц	
Расширительные головки Р-CEF	231	Центо	84–85
РАС Cu	78	Цепные тиски для труб для верстака	102
РАС Cu-INOX	76–77	Ч	
Режущие диски	80	Чистящие средства	117
Резьбонарезной станок	32–39, 42–43, 46–47	Э	
Резьбонарезные гребенки	30	Эко-Пресс	168
Резьбонарезные плашки	40	Экс-Пресс Cu	226
РОС	90–91	Экс-Пресс Н	227
Ручной аксиальный пресс	219	Экс-Пресс Р	227
Ручной клупп с быстросменными резьбонарезными головками	22	Электрическая машина алмазного сверления	274–277, 280–281
Ручной опрессовщик	108	Электрическая машина алмазного сверления с использованием микроимпульсной технологии	286–287
Ручной радиальный пресс	168	Электрическая машина для прочистки труб	258–259
Ручной расширитель/отбортовщик	232	Электрическая сабельная пила	64–65
Ручной расширитель труб	226–227	Электрическая универсальная сабельная пила	60–61
Ручной трубогиб	122–123, 134	Электрические заправочные и промывочные машины	118–119
Ручной электрический отбортовщик труб	235	Электрические паяльные щипцы	238
Ручной электрический расширитель труб	234–235	Электрический аппарат для заморозки труб	245
РЭГ 3–35	95	Электрический аппарат для пайки	239
РЭГ 8–35	96	Электрический инструмент для кольцевого сверления с алмазными коронками с регулировкой скоростей	278–279
РЭГ 10–42	96	Электрический насос для удаления накипи	110
РЭГ 10–54	97	Электрический опрессовщик	109
РЭГ 10–54 Е	97	Электрический осушитель воздуха/строительный осушитель	298–299
РЭГ универсальный	95	Электрический радиальный пресс 32 кН	169
РЭГ St ¼–2"	95	Электрический расширитель/отбортовщик	233
С		Электрический резьбонарезной клупп с быстросменными головками	24–27
Сабельные пилы	58–59	Электрический трубогиб	128–131
Санитоль	49	Электрический труборез	82
Сантехнические ключи	100	Электрогидравлический радиальный пресс 32 кН с принудительной подачей	171
Сварка пластиковых труб	263	Электрогидравлический радиальный пресс 32 кН с сигналом отключения	170
Сверла по кафелю	290	Электрогидравлический радиальный пресс XL 32 кН с принудительной подачей	172
Светодиодная аккумуляторная лампа	105	Электрогидравлический трубный расширитель 34 кН с автоматическим возвратом	230
Свинг	122–123	Электронная система инспекции с камерой	250–253
Сегменты и упоры для гибки труб	135	Электронное устройство для промывки и испытания под давлением с компрессором	114–117
Синус	134	Электронное устройство для промывки с компрессором	111–113
Складные верстаки	103	ЭМСГ 160	264
Снятие грата	75	Эскимо	244
Соглашение об ответственности	214		
Солар-Пуш	118–119		
Специаль	49		
Специальные пильные полотна	70		
ССГ	270		
ССМ 160KS	267		
ССМ 160RS	266		
ССМ 250KS	268		
ССМ 315RF	269		
Стойки	282		
Сушка	297		
Т			
Таблица: виды резьбы	45		
Твёрдый припой ISO 17672-CuP 179	241		
Твист	234		
Твист/Хуррикан	235		
Тигр пневматик	66		

Перечень артикулов

Арт.-№	RG	VE	Страницу	Арт.-№	RG	VE	Страницу	Арт.-№	RG	VE	Страницу	Арт.-№	RG	VE	Страницу
043054	Z		113, 116, 119	115605	Z	6	113, 117	150026	H		227	151105	Z		232–233, 235
045159	Z		113, 116	115607	Z	6	113, 117	150027	H		227	151110	Z		232–233, 235
047069	Z		116	115608	Z	6	113, 117	150028	H		227	151120	Z		232–233, 235
074021	Z		232	115609	Z		113, 116	150029	H		227	151125	Z		232–233, 235
074041	Z		232	115610	M		116	150033	H		227	151130	Z		232–233, 235
076117	Z		232	115611	M		116	150100	Z		226	151140	Z		232–233, 235
079003	Z		283–285, 288–289	115612	Z		113, 117	150105	Z		226	151145	Z		232–233, 235
079005	Z		283, 288	115621	Z		113, 116	150110	Z		226	151150	Z		232–233, 235
079006	Z		283, 288	115633	Z		113, 116	150120	Z		226	151155	Z		232–233, 235
079010	Z		283, 288	115661	Z		116	150125	Z		226	151160	Z		232–233, 235
079012	Z		283–285, 288–289	115667	Z		116	150130	Z		226	151165	Z		232–233, 235
079013	Z		283, 288	115703	Z		113, 117	150140	Z		226	151170	Z		232–233, 235
079018	Z		283, 288	115747	S		116	150145	Z		226	151175	Z		232–233, 235
079019	Z		283, 288	115810	M		112	150150	Z		226	151200	Z		232–233, 235
090015	Z		113, 117	115900	M		110	150155	Z		226	151210	Z		232–233, 235
091072	Z		113, 117	116000	H		100	150160	Z		226	151230	Z		232–233, 235
091073	Z		113, 117	116005	H		100	150165	Z		226	151240	Z		232–235
110000	Z		48	116010	H		100	150170	Z		226	151402	Z		232–235
110100	Z		48	116015	H		100	150175	Z		226	151600	Z		233–235
110200	Z		48	116020	H		100	150180	Z		226	151615	Z		264
110300	Z		48	116050	H		100	150185	Z		226	151618	Z		232
110400	Z		48	116055	H		100	150190	Z		226	152106	Z		240
110500	Z		48	116060	H		100	150195	Z		226	152109	Z		240
110600	Z		48	120120	Z		104	150205	Z		226	153020	H		123
110620	Z		48	120125	Z		104	150210	Z		226	153021	H		123
110621	Z		48	120130	Z		104	150220	Z		226	153022	H		123
111000	Z		48	120200	Z		103	150225	Z		226	153023	H		123
111100	Z		48	120240	Z		103	150230	Z		226	153025	H		123
111200	Z		48	120250	Z		102	150235	Z		226	153026	H		123
111300	Z		48	120270	Z		102	150240	Z		226	153027	H		123
111400	Z		48	130002	H		244	150245	Z		226	153028	H		123
111500	Z		48	130207	Z		244	150250	Z		226	153029	H		123
111620	Z		48	130208	Z		244	150500	Z		226	153100	Z		123
111621	Z		48	130209	Z		244	150510	Z		227	153115	Z		123, 125
111700	Z		48	130383	S		244	150515	Z		229, 231	153125	Z		123
111800	Z		48	130410	Z		244	150550	H		227	153140	Z		123
111900	Z		48	130415	Z		244	150600	Z		226–227	153155	Z		123, 125
113000	H		76	130430	Z		244	150806	Z		231	153160	Z		123, 125
113100	H		76	130450	Z		244	150807	Z		231	153170	Z		123, 125
113200	H	10	76	130455	Z		244	150808	Z		231	153175	Z		123, 125
113210	V	10	77, 80, 92–93	130460	Z		244	150809	Z		231	153180	Z		123, 125
113213	V	10	77, 80	130465	Z		244	150812	Z		231	153185	Z		123, 125
113220	V	10	80	130470	Z		244	150826	Z		231	153190	Z		123, 125
113225	V	10	78, 80	130475	Z		244	150828	Z		231	153195	Z		123, 125
113240	H	10	76	130480	Z		244	150842	Z		231	153200	Z		123
113241	H	10	76	130485	Z		244	150843	Z		231	153205	Z		123, 125
113300	H	10	77	130490	Z		244	150845	Z		231	153210	Z		123, 125
113320	H	8	78	130495	Z		244	150846	Z		231	153265	Z		123
113330	H	8	77	131012	M		245	150849	Z		231	153270	Z		123
113340	H	10	78	131104	Z		245	150855	Z		231	153500	Z		125
113350	H	10	77	131110	Z		245	150858	Z		231	153501	Z		125
113351	H	10	77	131116	Z		245	150868	Z		231	153510	H		125
113360	Z		77–78, 95	131156	Z		245	150873	Z		231	153520	H		125
113370	H		78	131157	Z		245	150882	Z		231	153521	H		125
113380	H		77	131158	Z		245	150883	Z		231	153522	H		125
113400	H		77	131160	Z		245	150885	Z		231	153523	H		125
113401	H		77	132010	M		299	150886	Z		231	153525	H		125
113410	H		78	132011	M		299	150887	Z		231	153526	H		125
113500	H		77	132100	Z		299	150888	Z		231	153527	H		125
113810	H		96	132104	Z		299	150894	Z		231	153528	H		125
113815	Z		96	132115	Z		299	150897	Z		231	153529	H		125
113825	H	10	96	132121	Z		299	150912	Z		231	153531	Z		125
113830	H	10	97	132129	Z		299	150913	Z		231	153532	Z		125
113835	H	10	97	132132	Z		299	150914	Z		231	153540	Z		125
113840	Z		85, 87	140100	V	4	49	150915	Z		231	153570	H		125
113900	H	10	95	140101	V		49	150916	Z		231	154000	Z		134
113910	H	10	95	140103	V		49	150923	Z		231	154001	H		134
115000	H		108	140105	V	12	49	150926	Z		231	154002	H		134
115001	H		108	140106	V	15	49	150943	Z		231	154003	H		134
115045	Z		108–109, 116	140110	V	4	49	150944	Z		231	154004	H		134
115110	Z		108–109	140113	V		49	150945	Z		231	154010	H		134
115140	Z		116	140115	V	12	49	150946	Z		231	154160	Z		134
115217	Z		119	140116	V	15	49	150947	Z		231	156000	E		234
115220	Z		119	140119	V	15	117	150950	Z		231	156002	E		234
115221	Z		119	140120	V	15	129, 131, 133–134	150952	Z		231	156004	E		234
115311	M		119	150000	H		226	150957	Z		231	156010	E		235
115312	M		119	150005	H		226	150958	Z		231	156012	E		235
115314	Z		119	150006	H		226	150960	Z		231	156014	E		235
115315	Z		119	150007	H		226	150961	Z		231	156150	Z		234–235
115319	Z		119	150008	H		226	150962	Z		231	156200	Z		234–235
115323	Z		119	150010	H		226	150963	Z		231	156225	Z		234–235
115324	Z		119	150017	H		226	150968	Z		231	156250	Z		234–235
115325	Z		119	150018	H		226	151000	E		233	156300	Z		234–235
115326	Z		119	150019	H		226	151002	E		233	156350	Z		234–235
115375	Z		119	150020	H		226	151003	H		232	156375	Z		234–235
115500	M		109	150021	H		227	151004	H		232	156400	Z		234–235
115602	Z		113, 117	150022	H		227	151005	H		232	156425	Z		234–235
115604	Z		113, 117	150025	H		227	151010	E		233	156450	Z		234–235

Перечень артикулов

Арт.-№	RG	VE	Страницу	Арт.-№	RG	VE	Страницу	Арт.-№	RG	VE	Страницу	Арт.-№	RG	VE	Страницу
156475	Z		234–235	174282	Z		261	181075	V		284	190053	Z		101
160010	H		240	174291	Z		261	181080	V		284	250020	E		270
160200	V	10	241	174293	Z		261	181085	V		284	250041	Z		270
160210	V	10	241	174295	Z		261	181090	V		284	250042	Z		270
160220	V	10	241	174296	Z		261	181095	V		284	250120	E		270
160300	V	25	238	174305	Z		261	181410	V		285	250142	Z		270
161010	H		240	174306	Z		261	181415	V		285	250143	Z		270
163020	E		238	174310	Z		261	181420	V		285	250220	E		270
163350	Z		238	174311	Z		261	181425	V		285	250242	Z		270
164011	E		239	174340	Z		261	181430	V		285	250243	Z		270
164050	E		239	174341	Z		261	181435	V		285	250320	E		270
164110	Z		239	175000	Z		251	181440	V		285	250341	Z		270
164111	Z		239	175007	M		251	181445	V		285	250342	Z		270
164115	Z		239	175008	M		251	181450	V		285	250343	Z		270
164250	Z		239	175010	M		251	181455	V		285	252026	M		266
170010	H		256	175011	Z		251	181457	V		285	252046	M		267
170011	Z		260	175018	Z		251	181459	V		285	252103	Z		266–267
170012	Z		260	175026	Z		251, 254	181460	V		285	254025	M		268
170022	E		257	175057	Z		251, 254	181465	V		285	254103	Z		268
170023	E		257	175058	Z		251, 254	181470	V		285	255020	M		269
170200	Z		256, 260	175103	Z		249	181475	V		285	255103	Z		269
170201	Z		256–257	175105	Z		249	181480	V		285	256020	E		265
170205	Z		256–257	175107	Z		249	181500	V		289	256213	E		265
170300	H		256	175108	Z		249	181502	V		289	256220	E		265
171150	Z		260	175109	E		249	181504	V		289	256233	E		265
171151	Z		260	175110	E		249	181506	V		289	256240	E		265
171200	Z		260	175113	E		249	181508	V		289	256242	Z		265
171201	Z		260	175115	E		249	181510	V		289	256320	E		265
171205	Z		260	175123	S		251, 254	181512	V		289	256342	Z		265
171210	Z		260	175129	E		249	181514	V		289	256400	Z		265
171250	Z		261	175130	E		249	181516	V		289	256410	Z		265
171265	Z		261	175135	E		249	181518	V		289	256420	Z		265
171270	Z		261	175138	E		249	181520	V		289	256430	Z		265
171275	Z		261	175200	Z		101, 105, 139, 175, 177	181522	V		289	256440	Z		265
171280	Z		261	175300	Z		254	181524	V		289	256450	Z		265
171290	Z		261	175301	M		253	181526	V		289	256460	Z		265
171291	Z		261	175302	M		253	181528	V		289	256470	Z		265
171305	Z		261	175303	M		253	181530	V		289	256480	Z		265
171306	Z		261	175304	M		253	181532	V		289	256490	Z		265
171340	Z		261	175305	Z		251, 254	181700	V		290	256500	Z		265
171341	Z		261	175306	Z		251, 254	181710	V		290	256510	Z		265
172000	Z		259	175307	Z		254	181711	V		290	256520	Z		265
172010	M		259	175308	Z		254	181712	V		290	256530	Z		265
172011	M		259	175312	Z		254	181713	V		290	261001	E		264
172012	M		259	175323	Z		254	181714	V		290	290000	H		79
172050	Z		260	175330	Z		254	181715	V		290	290016	V	10	79–80
172051	Z		260	175339	Z		254	182006	Z		283	290050	H		79
172150	Z		260	175343	Z		254	182010	Z		283, 288	290100	H		79
172151	Z		260	180000	Z		275	182050	Z		283, 288	290116	V	10	79–80
172154	Z		260	180001	Z		277	183000	Z		279	290200	H		79
172200	Z		260	180003	Z		287	183010	E		279	290216	V	10	79–80
172201	Z		260	180010	E		275	183022	E		279	290300	H		79
172203	Z		260	180011	E		277	183023	E		279	290316	V	5	79–80
172205	Z		260	180012	E		281	183600	Z		282, 288	290400	H		92
172210	Z		260	180015	Z		283–285, 288–289	183603	Z		283, 288	290410	H		93
172250	Z		261	180016	E		287	183604	Z		283, 288	290411	H		93
172265	Z		261	180028	E		277	183605	Z		283, 288	290412	H		93
172270	Z		261	180029	E		277	183606	Z		283, 295	290420	Z		92
172275	Z		261	180030	E		281	183607	Z		283, 288	290421	Z		92
172280	Z		261	180032	E		275	183632	Z		279, 282	290422	Z		92
172281	Z		261	180033	E		287	183670	Z		283, 288	290423	Z		92
172290	Z		261	180034	E		287	183675	Z		283	290424	Z		92
172291	Z		261	180035	E		287	183700	Z		282, 288	290425	Z		92
172293	Z		261	180052	Z		284–285	185000	E		293	290426	Z		92
172305	Z		261	180053	Z		284–285	185001	Z		293	290427	Z		92
172310	Z		261	180054	Z		284–285	185010	E		293	290430	Z		92
172340	Z		261	180055	Z		284–285	185011	E		293	290431	Z		92
172341	Z		261	180056	Z		284–285	185021	V		293	290432	Z		92
172610	Z		261	180140	Z		283	185022	V		293	290433	Z		92–93
172611	Z		261	180145	Z		288	185024	Z		293	290437	Z		92
172612	Z		261	180155	Z		283–285, 288–289	185026	V		293	290440	Z		92–93
174000	Z		259	180160	Z		283, 295	185027	V		293	290444	Z		92
174010	M		259	180600	Z		275, 277, 279, 287	185054	Z		293	290445	Z		92
174011	M		259	181010	V		284	185058	Z		257, 293	290446	Z		92
174012	M		259	181015	V		284	185500	M		295	290447	Z		92
174050	Z		260	181020	V		284	185501	M		295	290448	Z		92
174101	Z		260	181025	V		284	185503	M		295	290449	Z		92
174150	Z		260	181030	V		284	185504	M		295	291000	H		91
174154	Z		260	181035	V		284	185510	Z		295	291010	H		91
174200	Z		260	181040	V		284	185511	Z		295	291023	Z		91
174201	Z		260	181045	V		284	185512	Z		295	291036	Z		91
174203	Z		260	181050	V		284	185513	Z		295	291037	Z		91
174205	Z		260	181055	V		284	185514	Z		295	291101	H		91
174210	Z		260	181057	V		284	185515	Z		295	291111	Z		91
174250	Z		261	181059	V		284	185527	Z		295	291112	Z		91
174265	Z		261	181060	V		284	190000	Z		101	291200	H		91
174270	Z		261	181065	V		284	190010	E		101	291201	Z		91
174275	Z		261	181070	V		284	190051	Z		101	291220	H		91

Перечень артикулов

Арт.-№	RG	VE	Страницу	Арт.-№	RG	VE	Страницу	Арт.-№	RG	VE	Страницу	Арт.-№	RG	VE	Страницу
291221	Z		91	341485	S		40	521010	Z		30	540022	E		26
291240	H	8	90	341486	S		40	521012	S		30	540023	E		27
291241	Z		90	341487	S		40	521020	Z		30	540024	E		27
291242	H	8	90	341488	S		40	521022	S		30	540025	E		27
291243	Z		90	341489	S		40	521026	Z		23	541401	Z		31
291244	Z		90	341490	S		40	521030	Z		30	541404	Z		31
291250	H		91	341491	S		40	521032	S		30	541406	Z		31
291251	Z		91	341493	S		40	521036	Z		23	541410	Z		31
291270	H		91	341494	S		40	521040	Z		30	541413	Z		31
291271	Z		91	341495	S		40	521042	S		30	541414	Z		31
291290	H		91	341496	S		40	521046	Z		23	541415	Z		31
292011	Z		94	341497	S		40	521050	Z		30	541416	Z		31
292110	H		94	341498	S		40	521052	S		30	543000	Z		26
292210	H		94	341499	S		40	521056	Z		23	543010	Z		27, 29
340100	Z		37, 39	341614	V	10	33, 35, 37, 39, 76, 80	521060	Z		30	543100	Z		24–26, 65–66
340110	Z		55	344100	Z		33, 35, 37, 39, 55	521062	S		30	546000	Z		26–27
340200	M		33	344105	Z		33, 35, 37, 39, 55	521066	Z		23	560000	Z		65
340201	M		33	344150	Z		33, 35, 37, 39, 55	521070	Z		30	560001	Z		65
340202	M		33	347000	M		33, 35, 37, 39, 50	521072	S		30	560002	Z		66
340206	M		33	347001	M		50	521080	Z		30	560003	Z		60
340207	M		33	347002	M		50	521082	S		30	560004	Z		61
340208	M		33	347003	M		50	521100	Z		30	560008	Z		65
340220	M		35	347004	M		50	521102	S		30	560010	E		63
340221	M		35	347005	M		53	521110	Z		30	560011	S		69
340222	M		35	347006	M		51	521112	S		30	560020	E		65
340226	M		35	347007	Z		50	521120	Z		30	560022	E		66
340227	M		35	347008	M		51	521122	S		30	560023	E		60
340228	M		35	347009	M		51	521130	Z		30	560026	E		65
340230	M		55	347010	Z		51	521132	S		30	560027	E		65
340231	M		55	347030	Z		50	521140	Z		30	560040	E		61
340232	M		55	347034	Z		50	521142	S		30	560052	E		63
341000	Z		33, 35, 37, 39	347035	Z		50	521150	Z		30	560053	E		69
341401	S		40	347040	Z		50	521152	S		30	561001	V		70
341402	S		40	347046	Z		50	521160	Z		30	561002	V		70
341403	S		40	347047	Z		50	521162	S		30	561003	V		70
341404	S		40	347053	Z		50	521170	Z		30	561004	V		70
341406	S		40	380303	M		37	521172	S		30	561005	V		70
341407	S		40	380304	M		37	521180	Z		30	561006	V		70
341408	S		40	380305	M		37	521182	S		30	561007	V		70
341409	S		40	380306	M		37	521200	Z		30	561008	V		70
341411	S		40	380307	M		37	521202	S		30	561101	V		71
341412	S		40	380308	M		37	521210	Z		30	561102	V		71
341413	S		40	380309	M		37	521212	S		30	561103	V		71
341414	S		40	380310	M		37	521220	Z		30	561104	V		71
341416	S		40	380311	M		37	521222	S		30	561105	V		71
341417	S		40	380312	M		37	521230	Z		30	561106	V		71
341418	S		40	380313	M		37	521232	S		30	561107	V		71
341419	S		40	380314	M		37	521240	Z		30	561108	V		71
341426	S		40	380426	M		39	521242	S		30	561109	V		71
341427	S		40	380427	M		39	521250	Z		30	561110	V		71
341428	S		40	380428	M		39	521252	S		30	561111	V		71
341429	S		40	380429	M		39	521260	Z		30	561112	V		71
341430	S		40	380430	M		39	521262	S		30	561113	V		71
341431	S		40	380431	M		39	521270	Z		30	561114	V		71
341432	S		40	380441	M		39	521272	S		30	561115	V		71
341433	S		40	380442	M		39	521280	Z		30	561116	V		71
341434	S		40	380443	M		39	521282	S		30	561117	V		71
341435	S		40	380444	M		39	521300	Z		30	561118	V		71
341436	S		40	380445	M		39	521302	S		30	561119	V		71
341437	S		40	380446	M		39	521310	Z		30	561120	V		71
341438	S		40	380447	M		39	521312	S		30	561121	V		71
341439	S		40	380448	M		39	521320	Z		30	561122	V		71
341440	S		40	381000	Z		37, 39	521322	S		30	561123	V		71
341441	S		40	381050	Z		37	521330	Z		30	561124	V		71
341442	S		40	381401	S		40	521332	Z		30	561125	V		71
341443	S		40	381405	S		40	521340	Z		30	561126	V		71
341444	S		40	381410	S		40	521342	S		30	563000	Z		65–66, 69
341445	S		40	381415	S		40	521350	Z		30	563008	Z		65–66
341446	S		40	381430	S		40	521352	S		30	563100	Z		65–66
341466	S		40	381431	S		40	522000	Z		22–27, 29	563200	Z		65–66
341467	S		40	381432	S		40	522051	Z		23	565051	Z		73
341468	S		40	381433	S		40	526050	Z		22	566030	Z		29, 63, 69, 133
341469	S		40	381622	V	5	37, 39, 76, 80	526052	Z		23	566051	Z		60–61, 65–66
341470	S		40	520003	H		22	530000	Z		25	570100	Z		184, 188–189, 191–192, 195, 197, 200, 204–206, 208, 210–211
341471	S		40	520004	H		22	530003	Z		24	570107	Z		184, 187–191, 194, 198, 204–206, 208–210
341472	S		40	520008	H		22	530004	Z		29, 53	570110	Z		184–186, 188–193, 195–198, 200–206, 208, 210–211
341473	S		40	520009	H		22	530013	E		24	570112	Z		187–189, 194, 204–205, 210
341474	S		40	520010	H		22	530014	E		24	570115	Z		184, 187–191, 193–194, 196, 198–199, 203–206, 208–210
341475	S		40	520013	H		22	530015	E		29	570117	Z		187–189, 194, 204–205, 210
341476	S		40	520014	H		22	530016	E		29	570120	Z		184–186, 188–193, 195–198, 200–206, 208, 210–211
341477	S		40	520015	H		22	530022	E		25				
341478	S		40	520016	H		22	530023	E		25				
341479	S		40	520017	H		22	533000	Z		24–25				
341480	S		40	520025	Z		23	536000	Z		24–25				
341481	S		40	520026	Z		23	540000	Z		26				
341482	S		40	520056	Z		23	540001	Z		27				
341483	S		40	521000	Z		30	540020	E		26				
341484	S		40	521002	S		30								

Перечень артикулов

Арт.-№	RG	VE	Страницу	Арт.-№	RG	VE	Страницу	Арт.-№	RG	VE	Страницу	Арт.-№	RG	VE	Страницу
570125	Z		184, 187-191, 193-194, 196, 198-199, 203-206, 208-210	570670	Z		198-199, 207	571375	Z		197	572365	Z		184, 186, 188-190, 192-203, 206-208, 210-211
570130	Z		184-186, 188-193, 195-198, 200-206, 208, 210-211	570680	Z		199-200, 207	571380	Z		197	572385	Z		186, 188, 191, 194-196, 203
570132	Z		204-205, 208-209	570685	Z		208	571432	Z		190	572400	Z		184-190, 192-203, 206-209, 211
570135	Z		184, 187-191, 193-194, 196, 198-199, 203-206, 208-210	570690	Z		199	571434	Z		190	572405	Z		184-190, 192-203, 206-209, 211
570137	Z		204-205, 208-209	570695	Z		187, 207	571436	Z		190	572413	Z		199, 208
570140	Z		184-186, 188-193, 195-198, 200-206, 208, 210-211	570717	Z		186-188, 190-192, 194, 196, 199, 201-203, 208, 211	571438	Z		190	572470	Z		192
570145	Z		184, 187-191, 193-194, 196, 198-199, 203-206, 208-210	570720	Z		187-188, 191, 196, 199, 202	571450	Z		185, 210-211	572600	Z		195, 200
570150	Z		184-186, 188-193, 195-198, 200-206, 208, 210-211	570727	Z		186-188, 190-192, 194, 196, 199, 201-203, 208, 211	571455	Z		185, 210-211	572605	Z		195, 200
570155	Z		184, 187-191, 193-194, 196, 198-199, 203-206, 208-210	570730	Z		186-188, 190-192, 194, 196, 199, 201, 203, 208, 211	571460	Z		185, 210-211	572610	Z		195, 200
570160	Z		185, 192-193, 197, 206, 208, 210-211	570735	Z		187-188, 190-192, 194, 196, 199, 201, 203, 211	571470	Z		185, 210-211	572615	Z		195, 200
570165	Z		184, 187-191, 193-194, 196, 198-199, 203-206, 208-210	570742	Z		186, 188, 191, 194-196, 203	571475	Z		185, 210-211	572620	Z		195, 200
570170	Z		185, 192-193, 197, 206, 208, 210-211	570747	Z		186, 188, 191, 194-196, 203	571477	Z		185, 211	572625	Z		195, 200
570175	Z		184, 187-191, 193-194, 196, 198-199, 203-206, 208-210	570750	Z		184-186, 188, 190, 194, 196-197, 199, 203, 207-208	571545	Z		101, 105, 139	572630	Z		208, 210
570280	Z		169-171	570760	Z		188-189, 192, 194, 197-199, 202, 209-211	571555	Z		101, 105, 139, 175, 177	572632	Z		208, 210
570290	Z		212	570765	Z		184-203, 206-211	571560	Z		83, 101, 105, 139, 175, 177	572633	Z		208
570295	Z		212, 215	570770	Z		184-190, 192-202, 206-207, 211	571565	Z		101, 105, 139, 175, 177	572634	Z		208
570300	Z		184, 186-187, 192, 207	570775	Z		184-203, 206-211	571567	Z		141, 143, 179, 218, 221, 229	572636	Z		208, 210
570310	Z		186-187, 189, 194, 196, 198, 201-202, 207-208, 210	570780	Z		184, 186-202, 206-211	571570	Z		141, 143, 179, 218, 221, 229	572638	Z		208, 210
570315	Z		198	570785	Z		184-203, 206-211	571571	Z		141, 143, 179, 218, 221, 229	572640	Z		208, 210
570320	Z		184-196, 198-199, 201-203, 206-208, 210-211	570790	Z		184, 186, 188-190, 192-203, 206-211	571578	Z		29, 53, 63, 69, 87, 133, 181	572642	Z		184
570330	Z		196	570795	Z		184, 186, 188-190, 192-203, 206-208, 210-211	571581	Z		63, 87, 133, 141, 143, 179, 181, 218, 221, 229	572644	Z		184
570340	Z		184-189, 192, 194, 196, 198-199, 201-202, 207	570845	Z		186-187, 195, 202, 210	571583	Z		29, 53, 63, 69, 87, 133, 141, 143, 179, 181, 218, 221, 229	572646	Z		184, 186
570350	Z		184-196, 198-199, 201-203, 206-208, 210-211	570850	Z		184, 186-192, 194-196, 199, 202-203, 208, 210	571630	Z		208	572648	Z		184
570360	Z		184-187, 192-193, 196, 199, 206-207, 210	570855	Z		186-188, 191-192, 195-196, 199, 202	571635	Z		184, 208-209	572670	Z		202
570370	Z		184-192, 194-196, 198-199, 201-203, 206-208, 211	570860	Z		184, 186-192, 194-196, 199, 202-203, 208, 210	571640	Z		184, 208-209	572672	Z		202
570380	Z		184-196, 198-199, 201-203, 206-208, 210-211	570870	Z		184, 186-192, 194-196, 199, 202-203, 208	571645	Z		208-209	572674	Z		202
570390	Z		184, 188-189, 192, 194, 196, 198-199, 203, 207, 210	570880	Z		184, 186-192, 194-196, 199, 203, 208, 210	571700	Z		187	572676	Z		202
570400	Z		192	570905	Z		208	571702	Z		187	572678	Z		202
570410	Z		192	570910	Z		187, 191, 201, 208-209, 211	571704	Z		187	572680	Z		202
570420	Z		192	570915	Z		187, 191, 201, 208-209, 211	571706	Z		187	572687	Z		189, 197, 200-201, 209
570430	Z		192	570920	Z		201, 208-209	571708	Z		187	572689	Z		189, 197, 200-201, 209
570440	Z		192	570925	Z		187, 191, 209, 211	571710	Z		187	572691	Z		189, 197, 200-201, 209
570450	Z		192	570930	Z		204-205, 210	571712	Z		187	572693	Z		197, 200-201, 209
570452	Z		192-193, 195, 211	570932	Z		204-205	571714	Z		187	572695	Z		197, 200-201, 209
570455	Z		187-189, 192-198, 201-202, 206-207, 209-211	570935	Z		193, 203-205, 210	571715	Z		199, 209	572697	Z		197, 200-201, 209
570457	Z		189, 192, 195, 201	570937	Z		204-205	571716	Z		199, 208	572706	Z		184-186, 188-193, 195-198, 200-206, 208, 210-211
570460	Z		184-203, 206-211	570940	Z		193, 203-205, 210	571717	Z		186, 189, 193, 196, 198-199, 209	572708	Z		184-186, 188-193, 195-198, 200-206, 208, 210-211
570462	Z		189, 192-196, 201, 206, 208, 211	570945	Z		193, 203-205, 210	571718	Z		186, 189, 193, 196, 198-199, 209	572710	Z		210
570465	Z		184-189, 191-196, 198-202, 206-207, 211	570950	Z		193, 203-205, 210	571719	Z		186, 189, 193, 196, 198-199, 209	572712	Z		210
570467	Z		192-195, 201	570955	Z		193, 203-205, 210	571720	Z		186, 189, 193, 196, 198-199, 209	572714	Z		202
570470	Z		184-203, 206-211	571003	Z		175	571722	Z		187	572716	Z		202
570472	Z		195, 201	571004	Z		177	571724	Z		199, 209	572717	Z		202
570475	Z		184-203, 206-211	571013	E		175	571725	Z		199, 209	572727	Z		192, 205
570477	Z		195, 201	571014	E		177	571726	Z		199, 208	572795	Z		212
570480	Z		184-203, 206-211	571019	E		177	571727	Z		199, 209	572801	Z		212
570482	Z		193, 195, 208	571020	E		175	571728	Z		199, 209	572802	Z		212
570485	Z		184-190, 192-203, 206-211	571136	Z		212	571729	Z		186, 189, 193, 196, 198-199, 209	572809	Z		212
570487	Z		185, 187, 195, 207	571137	Z		212	571730	Z		186, 189, 193, 196, 198-199, 209	572810	Z		212
570495	Z		184-187, 189-190, 192-199, 202, 206-207, 209-210	571283	Z		170-171, 175, 177, 179	571735	Z		186, 189, 193, 196, 198-199, 209	572813	Z		212
570610	Z		207	571290	Z		175, 177, 179	571736	Z		199, 208	572815	Z		188, 199, 208-209
570620	Z		198-200, 207	571320	Z		184, 186-187, 200, 202, 207	571737	Z		186, 189, 193, 196, 198-199, 209	572816	Z		188, 199, 208-209
570630	Z		207	571325	Z		184, 186-187, 190, 193, 195, 198-200, 202, 206-207	571738	Z		186, 189, 193, 196, 198-199, 209	572817	Z		188, 199, 208-209
570650	Z		198-200, 207	571327	Z		186-187, 190, 195	571740	Z		186, 189, 193, 196, 198-199, 209	572818	Z		188, 199, 208-209
570660	Z		200	571330	Z		184, 186-187, 190, 193, 195, 198-200, 202, 206-207	571742	Z		199, 208	572819	Z		189, 193, 196, 198, 209
				571335	Z		184, 186-187, 190, 193, 198-200, 202, 206-207	571744	Z		199, 208	572820	Z		189, 193, 196, 198, 209
				571337	Z		195, 200	571745	Z		199, 209	572821	Z		189, 193, 196, 198, 209
				571340	Z		184, 186-187, 190, 193, 198-200, 206-207	571746	Z		199, 208	572822	Z		209
				571342	Z		195, 200	571747	Z		199, 208	572823	Z		209
				571360	Z		197	571748	Z		186, 189, 193, 196, 198-199, 209	572824	Z		209
				571370	Z		197	571749	Z		186, 189, 193, 196, 198-199, 209	572828	Z		186, 188, 193, 197-200, 202, 207-208, 210
								571750	Z		199, 209	572829	Z		193, 195, 198-199, 201-202, 207-208
								571752	Z		199, 209	572830	Z		186, 191
								571754	Z		199, 209	572836	Z		202
								571756	Z		199, 209	572837	Z		

Перечень артикулов

Арт.-№	RG	VE	Страницу	Арт.-№	RG	VE	Страницу	Арт.-№	RG	VE	Страницу	Арт.-№	RG	VE	Страницу
578652	Z		159	581070	Z		135	731326	Z		31	759277	S		44
578654	Z		159	581080	Z		135	731700	Z		24–27, 29, 95	759278	S		44
578656	Z		159	581110	Z		135	750003	U		43	759279	S		44
578659	Z		166	581130	Z		135	750004	U		43	759280	S		44
578660	Z		157, 164	581150	Z		135	751000	Z		43	759281	S		44
578662	Z		157, 164	581180	Z		135	751040	Z		43, 47	759282	S		44
578700	Z		149	581200	Z		135	751050	Z		43, 47	759330	S		44
578702	Z		149	581210	Z		135	751060	Z		43, 47	759360	S		44
578704	Z		149	581220	Z		135	751070	Z		43, 47	759361	S		44
578706	Z		149	581230	Z		135	751080	Z		43	759362	S		44
578708	Z		149	581240	Z		135	751090	Z		43	759363	S		44
578710	Z		149	581260	Z		135	751096	Z		43	759364	S		44
578712	Z		149	581270	Z		135	751097	Z		43	759365	S		44
578714	Z		149	581280	Z		135	751098	Z		43	759366	S		44
578716	Z		154	581310	Z		135	751100	Z		43	759367	S		44
578718	Z		154	581320	Z		135	751102	Z		43	759368	S		44
578720	Z		154	581330	Z		135	751501	S		44	759370	S		44
579000	Z		172	581350	Z		135	751502	S		44, 47	759371	S		44
579001	Z		181	581370	Z		135	751503	S		44, 47	759372	S		44
579010	E		172	581380	Z		135	751504	S		44	759373	S		44
579012	E		172	581390	Z		135	751505	S		44	759374	S		44
579014	E		181	581400	Z		135	751506	S		44, 47	759375	S		44
579100	Z		188, 194, 200, 203–206, 210	581410	Z		135	751507	S		44, 47	759376	S		44
579101	Z		184–186, 188–198, 200–206, 208, 210–211	581420	Z		135	751508	S		44	759377	S		44
579104	Z		189	581430	Z		135	751509	S		44	759378	S		44
579105	Z		189	581440	Z		135	751510	S		44	759379	S		44
579106	Z		189	581450	Z		135	751511	S		44	759380	S		44
579107	Z		190–192, 204–205	581460	Z		135	751516	S		44	759381	S		44
579108	Z		188, 194, 197, 200, 204–206, 210	581470	Z		135	751517	S		44	759382	S		44
579109	Z		200, 206, 210	581480	Z		135	751518	S		44	759383	S		44
579110	Z		184–186, 189–193, 195–198, 200–202, 205, 208, 210–211	581490	Z		135	751519	S		44	759384	S		44
579111	Z		184–186, 189–193, 195–198, 200–202, 205, 208, 210–211	581500	Z		135	751520	S		44	770003	U		47
579120	Z		172, 212	581510	Z		135	751521	S		44	770004	U		47
579123	Z		181, 212	581520	Z		135	751522	S		44	771000	Z		47
579240	Z		172	581530	Z		135	751523	S		44	771110	S		47
579601	Z		172, 181	581540	Z		135	751524	S		44	771120	S		47
579603	Z		212	582036	Z		129, 131, 133–134	751525	S		44	771130	S		47
580000	Z		129, 134	582110	Z		131	751526	S		44	771136	S		47
580004	Z		133	582120	Z		131	751527	S		44	771140	S		47
580010	E		129	586000	Z		129	751528	S		44	771160	S		47
580014	E		133	586012	Z		131	751544	S		44	771170	S		47
580020	E		129	586100	Z		129, 133	751545	S		44, 47	771180	S		47
580021	E		129	586150	Z		129, 133	751546	S		44, 47	771186	S		47
580022	E		129	590000	Z		127	751547	S		44, 47	771190	S		47
580023	E		129	590020	E		127	751548	S		44	771210	S		47
580024	E		129	590021	E		127	751549	S		44	771220	S		47
580025	E		129	590022	E		127	751550	S		44, 47	771230	S		47
580026	E		129	590051	Z		127	751551	S		44, 47	771240	S		47
580027	E		129	590052	Z		127	751552	S		44, 47	771246	S		47
580028	E		129	590053	Z		127	751557	S		44	771260	S		47
580029	E		129	590054	Z		127	751558	S		44	771270	S		47
580030	E		129	590055	Z		127	751559	S		44	771280	S		47
580031	E		129	590056	Z		127	751560	S		44	844010	E		82
580033	E		129	590057	Z		127	751561	S		44	844011	E		83
580034	E		129	590058	Z		127	751562	S		44	844045	Z		82–83
580035	E		129	590059	Z		127	751563	S		44	844050	Z		82–83
580036	E		129	590060	Z		127	751564	S		44	844051	Z		82–83
580037	E		129	590061	Z		127	751565	S		44	844510	Z		83
580038	E		129	590062	Z		127	751566	S		44	845001	M		85
580039	E		129	590111	Z		127	751567	S		44	845002	M		87
580040	E		129	590150	Z		127	751568	S		44	845003	M		85
580051	E		133	590153	Z		127	751569	S		44	845004	M		89
580052	E		133	590160	Z		127, 131	751570	S		44	845050	Z		85, 87, 89
580053	E		133	731200	Z		31	751571	S		44	845051	Z		85, 87, 89
580054	E		133	731205	Z		31	753240	Z		43	845052	Z		85, 87, 89
580055	E		133	731210	Z		31	759250	S		44	845053	Z		85, 87, 89
580056	E		133	731220	Z		31	759251	S		44	845054	Z		85
580057	E		133	731230	Z		31	759252	S		44	845055	Z		85, 87, 89
580058	E		133	731240	Z		31	759253	S		44	845057	Z		89
580059	E		133	731250	Z		31	759254	S		44	845060	Z		89
580060	E		133	731301	Z		31	759255	S		44	845110	Z		85, 87
580061	E		133	731302	Z		31	759256	S		44	845118	Z		85, 87
580062	E		133	731303	Z		31	759257	S		44	845131	Z		85
580063	E		133	731304	Z		31	759258	S		44	845218	Z		85, 87
580064	E		133	731305	Z		31	759259	S		44	845220	Z		85, 87, 89
580065	E		133	731306	Z		31	759260	S		44	845230	Z		89
580066	E		133	731307	Z		31	759261	S		44	845530	Z		85, 87
580067	E		133	731308	Z		31	759262	S		44	849006	M		72
580068	E		133	731309	Z		31	759263	S		44	849007	M		73
580069	E		133	731310	Z		31	759264	S		44	849310	Z		51, 53, 72–73, 85, 87
580100	Z		131	731311	Z		31	759265	S		44	849315	Z		51, 53, 72–73, 85, 87
580110	E		131	731312	Z		31	759270	S		44	849700	Z		73
				731320	Z		31	759271	S		44	849703	Z		72–73
				731321	Z		31	759272	S		44	849706	Z		72–73
				731322	Z		31	759273	S		44				
				731323	Z		31	759274	S		44				
				731324	Z		31	759275	S		44				
				731325	Z		31	759276	S		44				

REMS

www.rems.de

Штаб-квартира

 **Германия:** REMS GmbH & Co KG
Postfach 1631 · 71306 Waiblingen · Германия
Stuttgarter Strasse 83 · 71332 Waiblingen · Германия
Тел. +49 7151 17 07-0 · Факс +49 7151 17 07-110
info@rems.de

Филиалы

 **Дания:** REMS Scandinavia A/S
Snedkervej 1 · 4600 Køge · Дания
Тел. +45 56 63 14 00 · Факс +45 56 63 11 78
DNK@rems.de

 **Франция:** REMS SARL
2, Rue du Stade · 67250 Hoffen · Франция
Тел. +33 388 80 44 53 · Факс +33 388 80 99 43
FRA@rems.de

 **Великобритания:** REMS (U.K.) LIMITED
Unit 5 · Ash Industrial Estate
Flex Meadow · Harlow · Essex CM19 5TJ · U.K.
Тел. +44 12 79 41 36 98 · Факс +44 12 79 41 37 04
GBR@rems.de

 **Италия:** REMS S.R.L.
Via Sirtori, 13/D · 20017 Passirana di Rho (Milano) · Италия
Тел. +39 02 9 30 21 11 · Факс +39 02 9 31 02 45
ITA@rems.de

 **Польша:** REMS POLSKA Sp. z o.o.
Dąbrowa · Ulica Piaskowa 19 · 62-070 Doriewo · Польша
Тел. +48 61 654 09 00 · Факс +48 61 654 09 05
POL@rems.de

 **Испания:** REMS ESPAÑA, S.A.U.
Pol. Ind. San José de Valderas
Calle Herramientas, 28 · 28918 Leganés (Madrid) · Испания
Тел. +34 916 444 833 · Факс +34 916 430 155
ESP@rems.de

 **Чехия:** REMS Česká republika s.r.o.
Nádražní 271 · 253 01 Hostivice · Чехия
Тел. +420 220 982 880 · Факс +420 220 982 883
CZE@rems.de

Продажа только через торговую сеть.

